

ANTES DE COMENZAR, RECOPILE TODO EL MATERIAL DE APOYO PARA EL MONTAJE: Instrucciones de montaje / ilustraciones paso a paso / planos y plantillas impresos a escala.

PREPARACIÓN DEL MATERIAL: Para poder identificar correctamente las piezas precortadas, antes de extraerlas de las planchas de madera, marque en ellas la misma numeración que aparece en la hoja "IP" (identificación de piezas), incluida en las instrucciones.

INICIO DEL MONTAJE: Con la ayuda de un cúter y procurando no colocar los dedos en la línea de corte, desprenda las piezas de las planchas eliminando los pequeños nervios que las sujetan. Seguidamente lije con suavidad las piezas con papel de lija de grano fino, para eliminar el repelo de las mismas. El orden numérico del paso a paso indica el orden de elaboración y colocación de las piezas. Es importante comprobar el ajuste de las piezas antes de pegarlas definitivamente.

LISTONES Y VARILLAS: Los modelos incorporan varios tipos de listones y varillas para elaborar las diferentes piezas. La lista de piezas proporciona información sobre el tipo de material y medidas. En algunos casos es conveniente ajustar las medidas sobre el propio modelo, conforme avanzamos en el montaje. De esta manera se consigue un mejor ajuste.

PEGAMENTOS RECOMENDADOS: Cola blanca o de carpintero. Para las uniones de piezas de madera y de todas aquellas piezas que no ofrezcan resistencia.

Pegamento rápido. Para piezas que sean difíciles de sostener y que necesiten un secado casi instantáneo.

Cola de contacto o de zapatero. Para todas aquellas piezas que se forren con chapas finas de madera o metal. En todos los casos, lea siempre las instrucciones de uso del fabricante.

SERVICIO DE ATENCIÓN AL CLIENTE: Para cualquier duda o información sobre el montaje de nuestros productos, puede contactar con nuestro Servicio Técnico en la dirección:

www.occre.com. Le atenderemos con mucho gusto.

BEFORE STARTING, MAKE SURE YOU HAVE ALL THE SUPPORT MATERIAL FOR ASSEMBLING THE MODEL:

Assembly Instructions / Step by step pictures / Plans and templates printed to scale.

PREPARING THE MATERIAL: In order to correctly identify the precut parts, before removing them from the wooden sheets, mark on them the same numbers that appear on the "IP"

(Part Identification) Sheet included with the instructions.

STARTING THE ASSEMBLY: Using a cutter, and making sure you do not put your fingers along the cutting line, remove the parts from the wooden sheets, eliminating the small sprues that hold them in place. In continuation smoothly sand down the parts, using fine grain sandpaper, to eliminate the pickup of the parts. The numerical order indicates the order in which the different parts must be made up and fitted.

STRIPS AND RODS: These models incorporate a variety of different types of strips and rods with which to make up the different parts of the kit. The list of parts proportions information on the type of material and measurements. In some cases it is advisable to adjust the measurements on the basis of the model itself, as assembly progresses. In this way you will achieve a better fit.

RECOMMENDED GLUES: White, or carpenter's glue: For joining pieces of wood together. Mainly used for gluing together the skeleton. Quick-drying glue. For parts that are difficult to hold in their final position and which need to set instantly. Recommended for fitting small parts. Contact or cobbler's glue. For gluing into place the parts that are covered with fine wood veneer to set instantly. In all cases, always follow the manufacturer's recommendations.

CUSTOMER ATTENTION SERVICE: In the case of whatsoever doubt or further information that you may require regarding the assembly of our products, please contact our Technical Service online at the address: www.occre.com. We will be delighted to attend to you.

AVANT DE COMMENCER, VÉRIFIEZ TOUT LE MATÉRIEL DE SOUTIEN POUR LE MONTAGE:

PRÉPARATION DU MATÉRIEL: Pour pouvoir identifier correctement les pièces prédécoupées, avant de les extraire des planches de bois, inscrivez sur elles la même numérotation qui apparaît sur la page « IP » (identification des pièces) comprise dans les instructions.

DÉBUT DU MONTAGE: À l'aide d'un cutter, et en essayant de ne pas poser les doigts sur la ligne de découpe, séparez les pièces des planches en éliminant les petits nerfs qui les retiennent. Puis poncez doucement les pièces à l'aide d'un papier de verre à grain fin, pour éliminer le contrefil. L'ordre numérique des étapes photographiques et des plans indique l'ordre d'élaboration et d'installation des pièces.

LISTEAUX ET BAGUETTES: Les modèles intègrent plusieurs types de listeaux et de baguettes destinés à confectionner les différentes pièces. La liste des pièces indique le type de matériau et les dimensions des pièces. Il est parfois recommandé d'ajuster les mesures sur le modèle lui-même, au fur et à mesure que nous avançons dans le montage. De cette manière, on obtient un meilleur réglage.

COLLES RECOMMANDÉES: Colle blanche ou de menuisier: Pour les unions de pièces en bois et de toutes les pièces qui n'offrent pas de résistance. Colle à séchage rapide: Pour les pièces qui sont difficiles à maintenir dans leur position et qui requièrent un séchage pratiquement instantané. Colle de contact ou de cordonnier: Pour toutes les pièces qui sont recouvertes de fines plaques de bois ou de métal. Dans tous les cas, lisez toujours les instructions d'utilisation du fabricant.

SERVICE CLIENT: Pour toute question ou information concernant le montage de nos produits, vous pouvez contacter notre Service Technique à l'adresse suivante: www.occre.com.

Nous répondrons avec plaisir à vos questions.

PRIMA D'INIZIARE, RIUNIRE TUTTO IL MATERIALE D'APPOGGIO PER IL MONTAGGIO: Istruzioni di montaggio, immagini passo per passo, planimetrie e modelli stampati in scala.

PREPARAZIONE DEL MATERIALE: Per poter identificare in maniera corretta i pezzi che sono stati ritagliati, prima di estrarli dai blister di legno occorre segnarli con la stessa numerazione che è indicata nella pagina "IP" (Identificazione pezzi) che si trova nelle istruzioni.

INIZIO DEL MONTAGGIO: Con l'aiuto di un cutter, ed evitando di collocare le dita lungo la linea di taglio, separare i pezzi dai blister eliminando i piccoli nervi che li mantengono attaccati.

In seguito, scartavetrare con delicatezza i pezzi, utilizzando una carta vetrata a grana fine, onde eliminare le sbavature degli stess. L'ordine numerico del passo per passo indica l'ordine d'elaborazione e di collocazione dei pezzi. È importante verificare che questi combacino bene, prima d'incollarli definitivamente.

ASTE E BACCHETTE: I modelli sono dotati di vari tipi di aste e bacchette per formare i diversi pezzi. L'elenco dei pezzi offre informazioni sul tipo di materiale e sulle misure. In alcuni casi è conveniente modificarne le misure quando sono sul modello, man mano che si avanza nel montaggio. In questo modo si potrà ottenere che combacino meglio.

COLLE RACCOMANDATE: Colla bianca o da falegname: Per unire tra loro i pezzi in legno e tutti quei pezzi che non presentino resistenza. Colla rapida: Per i pezzi difficili da sostenere e per i quali sia necessaria un'asciugatura quasi istantanea. Colla a contatto o da calzolaio: Per tutti quei pezzi che vengono rivestiti con fine lastre di legno o di metallo. In ogni caso, leggere sempre le istruzioni d'uso del produttore.

SERVIZIO ASSISTENZA CLIENTE: Per qualsiasi dubbio o informazione sul montaggio dei nostri prodotti, contattare il nostro Servizio Tecnico al seguente indirizzo: www.occre.com.

Seremo lieti di potervi aiutare.

BEVOR SIE MIT DEM ZUSAMMENBAU BEGINNEN, LEGEN SIE SICH BITTE ALLE HILFSMATERIALIEN FÜR DIE MONTAGE BEREIT:

Bastelanleitung / Maßstabgerechte Skizzen und Schablonen / Skizzen und Vorlagen.

VORBEREITUNG DER MATERIALIEN: Damit die einzelnen Bauteile korrekt zugeordnet werden können, empfehlen wir, auf den Holzplättchen vor dem Herausnehmen mit einem Bleistift die Nummer auf dem Blatt IP (Identifikation Teile) zu markieren.

BEGINN DES ZUSAMMENBAUS: Die Teile mit einem Schneidwerkzeug (Cutter) herauslösen und die kleinen Befestigungsenden entfernen. Dabei darauf achten, die Finger nicht zu verletzen. Danach die Teile vorsichtig mit feinem Schmirgelpapier säubern, um ausgefranste Ränder zu entfernen. Die Nummernfolge der Schritte auf Fotos und Skizzen gibt an, in welcher Reihenfolge die Teile zusammengebaut werden.

LEISTEN UND STÄBE: Die Modelle enthalten mehrere Arten von Leisten und Stäben, aus denen die einzelnen Teile des Bausatzes geformt werden. In einigen Fällen kann es angebracht sein, die Maße im Zuge des Zusammenbaus entsprechend dem Modell anzupassen. Auf diese Weise wird eine bessere Passform erricht.

EMPFOHLENE KLEBSTOFFE: Weißleim (Tischlerleim): Zum Kleben von Strukturteilen und allen nachgiebigen Teilen. Sekundenkleber: Für schwer zu haltende Teile, die schnell verklebt werden müssen. Kontaktkleber (Schusterleim): Für alle Teile, die mit dünnen Holz- oder Metallstücken zum Beplanken oder Verkleiden beklebt werden. Bitte beachten Sie stets die Hinweise des Herstellers.

UNSER KUNDENDIENST: Bei Fragen zum Aufbau unserer Modelle steht Ihnen unser Kundendienst zur Verfügung. Sie erreichen uns online unter: www.occre.com.

Wir stehen Ihnen gern mit Rat und Tipps zur Verfügung.

INSTRUCCIONES DE MONTAJE BEAGLE

A- Siguiendo el orden alfanumérico inserte y pegue las piezas indicadas en las figuras. Antes de encolar las cuadernas, verifique que encajen correctamente en su posición haciendo "tope" en los encajes correspondientes de la falsa quilla. Es importante que las cuadernas queden completamente perpendiculares a la falsa quilla para que posteriormente encajen bien las cubiertas. Para esta operación utilice como adhesivo cola blanca, (cola de carpintero). Trace una línea longitudinal que divida la cubierta **A19** en dos mitades simétricas. Comience a forrar ajustando la primera tira a la línea de lápiz. Utilice como adhesivo cola de contacto, (cola de zapatero). Con el mango de madera de una herramienta, frote fuertemente las chapas contra la cubierta para que se adhieran con firmeza. Coloque la cubierta bocabajo y corte los sobrantes de las chapas. Después, trace unas líneas para simular la tablazón. Lije la cubierta y aplíquela laca tapa-poros incolora.

B- Pegue la cubierta **A19** forrada sobre la estructura del barco. Es importante que la cubierta se apoye correctamente sobre las cuadernas. Para este proceso utilice un pegamento rápido. Construya y forre los mamparos de proa y de popa. Después, líjelos y aplíquela laca tapa poros incolora. Desprenda las puertas y ventanas **B8** y **B9** con la ayuda de un cúter. Pegue las puertas y ventanas de forma definitiva. Inserte y fije las cubiertas de proa y de popa ya forradas.

C- Lije la parte superior de las cuadernas de proa y de popa y los perfiles de las cubiertas con un taco lijador. Con esta operación se facilitará el apoyo de las amuradas. Utilice un cúter para extraer las piezas **C2** de las amuradas **C1**, y resérvelas. Deben salir enteras como se muestra en la imagen. Introduzca las amuradas **C1** en agua durante unos 20 minutos. Utilice algún objeto cilíndrico para curvar poco a poco las amuradas. Debe presionar la pieza colocando los dedos muy juntos para evitar que se rompa. Después, encole y clave la amurada a la cubierta y a las cuadernas. Para esta operación puede utilizar un clavador y las puntas **A**. Cuando tenga las dos amuradas **C1** colocadas, forre el interior de las mismas con el forro **C3**. Para esta operación utilice cola de contacto.

D-E- Coloque el casco boca abajo y comience a lijar empezando desde proa y avanzando hacia popa. Debe desbastar los tacos de refuerzo y las aristas de las cuadernas pero sin deformar su perfil original. El lijado del casco ha de quedar simétrico, es decir, que el lateral derecho ha de quedar igual que el izquierdo. Para la zona media del casco, utilice un taco lijador con mayor superficie. El lijado debe ser progresivo y suave.

Compruebe con un listón, que el lijado es correcto. Para ello, debe deslizar el listón, sobre las cuadernas, para ver como se ajusta a su forma. Tome los listones **D1** y **D2**, y sumérjalos en agua unos veinte minutos. Con esta operación, recuperarán flexibilidad. Después, séquelos con un paño y forre el espejo del casco. Comience el forrado del casco ajustando el primer listón a la parte inferior de los orificios de las amuradas. Los listones que van directamente sobre las amuradas péguelos con pegamento rápido. Observe las imágenes siguientes antes de proceder. Los demás listones del forro debe pegarlos a las cuadernas y entre sí, con cola blanca y fijarlos con puntas. Continúe pegando listones desde proa hasta popa para forrar el casco entero. Deberá cortar a medida y ajustar las piezas para que encajen en los huecos.

Si en algún punto le ha quedado alguna traca suelta, puede aplicar pegamento de secado rápido. Si le ha quedado alguna traca más hundida, pegue otra encima y después, líjela. Lime las cabezas de las puntas hasta que queden enrasadas con el forro. Después, lije todo el casco. Tanto en la parte delantera como en la parte trasera del casco debe verse el grueso de la falsa quilla. Debe quedar suave y sin desniveles.

Utilizando como adhesivo, cola de contacto, (cola de zapatero), coloque el forro **E2**. Este segundo forro, se coloca de la misma manera que el primero. Debe cerrar los huecos con cuñas y frotar las chapas con firmeza para que se adhieran al casco. A medida que avance con el forro, abra los orificios que las amuradas llevan de origen. Procure que las tiras de forro queden lo más juntas posible para conseguir un buen acabado.

F- Continúe el forrado del casco hasta completarlo. Después, lije todo el casco con lija de grano fino para dejar su superficie uniforme. Corte a medida y pegue los cintones **F2** y las defensas **F3** y **F4**. El punto de partida para colocar el primer cintón es enrasarlo con la abertura de la parte central de la amurada. Los demás cintones deberá colocarlos a las medidas indicadas en las imágenes. Utilice la plantilla **PL-01** para cortar a medida las decoraciones **F8**. El remate **F6** deberá colocarlo enrasado también con la abertura central de la amurada. Utilice una lima para rebajar la parte superior de las piezas **F3** y **F7**. Ajuste y pegue las piezas **F9**, **F10**, **F11**, **F12**, **F13** y **F14**. Después, lije todas las piezas añadidas al casco y aplique laca tapa-poros incolora.

G- Para pintar el casco proceda de la siguiente manera: primero coloque el casco en posición plana sobre una superficie estable. Mida y coloque una cinta de carroceros a 50mm de altura desde el plano de la mesa. Esta cinta servirá para aislar y pintar sin manchar la parte inferior del casco. Pinte la parte superior del casco con pintura de color negro con cuidado de no manchar las cubiertas. Es aconsejable que utilice pinturas acrílicas al agua con acabado satinado. Cuando la pintura se seque, retire la cinta y aisle la parte superior del casco como muestra la imagen. Pinte esta zona de color blanco. Para la parte superior de las amuradas, deberá ajustar y pegar los listones **G2** y las piezas **G3** y **G4**. Elabore, pinte y pegue las demás piezas que le indican las imágenes.

H-I-J- Lije y tiña los pescantes y la pala del timón. Después, aplíquela laca tapa-poros incolora. Añada las bisagras y ejes con puntas **A**. Para colocar el timón en el casco ajuste las bisagras. Forre las piezas **C2** por ambas caras y píntelas por su lado exterior. Añádales los herrajes y péguelas enrasadas por el exterior de las amuradas. Elabore y adapte las piezas **H25**, **H26** y **H27** con las vigotas **F** y **G**. Utilice la plantilla **PL-01** como guía para colocar las piezas que le indican las imágenes. Construya las escaleras, los tambuchos, los cabilleros y demás piezas de las cubiertas, píntelas y péguelas de forma definitiva. Tiña las cureñas con tinte al agua color sapelli o similar.

K-L- Construya los tambuchos y fórrelos con chapa de sapelli y ramín. Elabore y pegue los marcos de los techos. Para construir las barcas, inserte cada cuaderna en la posición que le indican las imágenes, después lije los conjuntos obtenidos. Tiña los listones con tinte a agua color sapelli y forre con ellos los cascos de las barcas. La primera tira de forro debe colocarla ajustada a las marcas de corte que las cuadernas tienen en su parte inferior. Corte las cuadernas por la marca de corte y sepárelas de la base. Tiña las piezas de color sapelli o pino para diferenciarlas. Añada las piezas necesarias para completar las barcas.

ARBOLADURA

Para elaborar los mástiles, el primer paso a seguir será cortar las varillas según las medidas que indica la lista de piezas, o bien tomarlas directamente de los planos que están impresos a escala 1/1.

Todos los mástiles y vergas tienen cierta conicidad que se deberá realizar.

Para realizar la conicidad a los mástiles, lije las varillas, (con un lijador), aumentando el desgaste de ésta a medida que se acerca al extremo donde se quiere disminuir el diámetro. Haga rodar la varilla para que el desgaste sea igual por todo el contorno hasta conseguir llegar al diámetro que indica el plano.

Para elaborar la conicidad de las vergas, realice las mismas operaciones, pero esta vez a ambos extremos de la varilla.

Deberá teñir o pintar las varillas en función del modelo que esté construyendo.

Para realizar correctamente los mástiles de este modelo se deberá tener en cuenta:

Los planos, las fotos de detalle de los mástiles, las medidas y descripción de materiales de la lista de piezas, las hojas "IP" de identificación de piezas y la plantilla PL-01.

Los mástiles se deberán barnizar y algunas de las piezas que los componen se deberán pintar. Véanse las fotos generales de detalle de los mástiles.

Una vez montados y barnizados, deberán colocarles los aparejos, (estrobos, cuadernales, cáncamos, motones, etc.), y fijarlos al barco.

Los mástiles se deben introducir hasta hacer tope en los encajes de la falsa quilla.

JARCIA

Para elaborar la jarcia de este barco, siga el orden alfabético de las figuras impresas de los planos, que indican el orden de colocación: de hilos, vigotas, motones, velas, etc, destacados en color rojo. La lista de piezas le orientará sobre el tipo de materiales y medidas a utilizar.

Para simular el envejecido de las velas, se les puede dar un baño con infusión de té, sin hacerlas hervir, y dejarlas secar bien arrugadas. Se colocaran sin planchar para que tengan cuerpo.

ASSEMBLY INSTRUCTIONS BEAGLE

A: Following the alphanumeric order, fit and glue the parts indicated in the figures. Before gluing the frames into place make sure that they have been correctly and “snugly” fitted into position on the corresponding slots in the false keel. It is important to make sure that the frames are completely perpendicular to the false keel to ensure that the decks fit correctly. Use white (or carpenter’s) glue as the adhesive for this operation. Using a pencil, draw a lengthways line to divide the deck (**A19**) into two symmetrical halves. Start to line the deck with the planking, aligning the first strip along the pencil line. Use contact (or cobbler’s) adhesive. With the wooden handle of a tool energetically press the planking strips against the deck, making sure they are firmly glued in place. Place the deck upside down on your work surface and trim off all of the excess planking strips. Now mark a series of lines and dots to simulate a planking effect and sand the deck down before applying a coat of pore-filler lacquer.

B: Glue the deck (**A19**), now lined, onto the structure of the ship. It is important to ensure that the deck is resting correctly on the frames. For this process use fast-setting glue. Make up and line the fore and aft bulwarks and then sand them down and apply a coat of colourless pore-filler lacquer. Using a cutter cut out the doors and windows (**B8 & B9**) and glue them definitively into place. Now insert and fix the previously lined fore and aft decks in place.

C: Sand down the top of the fore and aft frames and the profiles of the decks using a sanding block. This operation will prepare the surfaces for the attachment of the bulwarks. Using a cutter separate the parts (**C2**) from the bulwarks (**C1**) and set them to one side. Make sure to cut them out in one piece, as shown in the photo. Soak the bulwarks (**C1**) in water for 20 minutes and then, using a cylindrical object bend them, little by little, until they have adopted the necessary curve. When pressing make sure that your fingers are close together to avoid breaking the parts. Now glue and pin the bulwarks to the deck and the frames. For this operation use a nailer and the pins (**A**). When both bulwarks (**C1**) have been fitted into place, line their onboard sides, using the strips (**C3**). For this operation use contact glue.

D-E: Place the hull upside down and start to sand it, working from the bow towards the stern. You need to sand down the reinforcements and the edges of the frames, although without losing their original shape. The sanding down of the hull must be symmetrical, i.e. the right side must end up being the same as the left side. In the middle of the hull use a sanding block with a bigger surface area. The sanding needs to be done progressively and gently.

Line up a strip to ensure that the sanded finish is correct. To this end you need to slide the strip over the edges of the frames to see how it adapts to the form. Take the strips (**D1 & D2**) and soak them in water for around 20 minutes, enabling them to recover some flexibility, then dry them with a cloth and use them to line the hull transom. Now start to line the hull by adjusting the first strip flush against the bottoms of the holes in the bulwarks. The strips used to directly line the bulwarks must be glued into place using fast-setting glue. Examine the relevant photos before going ahead with this operation. The remaining strips must be glued both to the frames and to each other, using white glue, and then fixed in place using pins.

Continue gluing the strips into place, working from bow to stern, until you have lined the whole of the hull. You will also have to trim pieces of strip to size and adjust them in order to fill the gaps that have been left.

If any of the strips have loosened you can apply fast-setting glue to fix them. Should any of the strips be slightly recessed you can glue another strip on top of it and then sand it down until it is flush. Also sand down the heads of the pins until they are flush with the lining. Now sand down the whole of the hull. Most of the keel should be exposed, at both the fore and aft ends of the hull. The finish of the hull needs to be smooth and even.

Using contact (or cobbler’s) adhesive, glue the lining (**E2**) into place. Apply this second lining in the same way as you applied the first. Fill any gaps using slivers made from the strips, pressing down on them firmly in order to make sure that they adhere to the hull. As work on the lining progresses, reopen the holes in the bulwarks. Make sure that the lining strips are aligned as close to each other as possible to ensure a smooth and even finish.

F: Continue lining the hull until it is complete and then sand it down again using fine-grain sandpaper to leave a smooth and uniform finish. Cut and glue the strakes (**F2**) and the chaffing boards (**F3 & F4**) into place. The first strake must be aligned up with the opening in the middle of the bulwark and the remaining strakes must be aligned at the distances indicated in the photo. Use the template (**PL-01**) to cut the decorations (**F8**) to size. The finishing pieces (**F6**) must also be aligned flush with the bottom of the opening in the bulwark. Use a file to file down the parts (**F3 & F7**), adjust the parts (**F9, F10, F11, F12, F13 & F14**) and then glue them into place. Now sand down all of the parts that you have added to the hull and apply a coat of colourless pore-filler lacquer.

G: To paint the hull proceed as follows: lay it on a stable surface and then align a strip of masking tape at a height of 50 mm from the bottom of the keel, as shown in the photo. The masking tape will allow you to paint the top part of the hull without getting any paint on the bottom part. Paint the top part using black paint, making sure that no paint gets on the decks. We recommend the use of water-based, satin-finish acrylic paint. When the paint has dried remove the tape and align two strips of tape as shown in the next photo. Now paint the area between the two strips of tape white. Fit and glue the strips (**G2**) and the parts (**G3 & G4**) to the top of the bulwarks. Now make up the remaining parts and paint and glue them into place, as indicated in the photos.

H-I-J: Sand and stain the davits and the rudder blade and then apply a coat of colourless pore-filler lacquer. Using the pins (**A**) fit the two parts of the hinges into place. Adjust the hinges in order to fit the rudder into place on the hull. Line both sides of the parts (**C2**) and paint them on the outside. Attach the metal fittings and glue them flush to the exterior side of the bulwarks. Make up and adapt the parts (**H25, H26 & H27**) using the clump blocks (**F & G**). Use the template (**PL-01**) as a guide for fitting the rest of the parts shown in the photos. Make up the ladders, hatches and other parts to be fitted to the decks, paint them and then definitively glue them into place. Colour the gun-carriages using a sapelli colour, or similar, water-based stain.

K-L: Make up the hatches and linings using sheets of sapelli and ramin wood. Make up the ceiling frames and glue them into place. To make up the boats, insert each of the frames in the position indicated in the photos and then sand down the whole of the assembly obtained. Colour the strips using a sapelli colour water-based stain and then use them to line the hulls of the boats. The first lining strip must be adjusted to the cutting marks on the bottom of the frames. Cut the frames at the cutting marks and separate them from the base. Stain the parts the colour of sapelli or pine, in order to differentiate them. Add the parts required to complete the boats.

MASTS AND SPARS

In order to make up the masts the first step is to cut the rods to size, as indicated in the parts list, or by taking measurements directly from the plans, which are printed in 1/1 scale.

All of the masts and spars have to have a certain conical shape, which they will have to be given.

In order to achieve this conical shape for the masts, sand down the rod (using a sander), increasing the amount of sanding down as you get closer to the end at which you want to decrease the diameter. Turn the rod so that you sand it down evenly on all sides, until achieving the diameter indicated in the plan.

To achieve this conical shape for the spars carry out the above operations but in this case evenly reducing the diameter at both ends of the rod.

The rods will have to be stained or painted, depending on the model that you are building.

To correctly make up the mast for this model you must take into account:

The plans, the close-up photos of the masts and spars, the measurements and material descriptions of the parts list, the “PI” parts identification sheets and the PL-01 template.

The masts and spars need to be varnished, while some of the parts that make them up are meant to be painted. Examine the general and close-up photos of the masts.

Once the mast and spars has been assembled and varnished fix the tackle (slings, blocks, eyebolts, clump blocks, etc.) into place on the ship. The masts will have to be fully inserted into the sockets prepared to receive them in the false keel.

SAILS AND RIGGING

In order to make up the running gear for this ship follow the alphabetic order of the images printed on the plans, indicating the order for fitting the (ropes, clump blocks, blocks, sails, etc.) highlighted in red. In combination with the parts list this will serve as a guide with regard to the type of material to be used and the measurements.

A method for simulating the aging of the sails is to soak them in an infusion of tea, without boiling, and then leaving them to dry all wrinkled up. Fit them in place without ironing so that they will have a certain consistency.

INSTRUCTIONS DE MONTAGE BEAGLE

A- Introduire et coller les pièces indiquées sur les figures en suivant l'ordre alphanumérique. Avant de coller les couples, vérifier qu'ils s'emboîtent correctement à leur place et qu'ils pénètrent à fond dans les emboîtures de la fausse quille. Il est important que les couples soient parfaitement perpendiculaires à la fausse quille afin que les ponts s'emboîtent correctement par la suite. Pour réaliser cette opération, on utilisera de la colle blanche (colle de menuisier).

Tracer une ligne longitudinale qui divise le pont **A19** en deux moitiés symétriques. Commencer le bordage en plaçant la première latte contre la ligne tracée au crayon. Utiliser de la colle de contact (colle de cordonnier). Frotter énergiquement les plaques contre le pont, à l'aide du manche en bois d'un outil, afin qu'elles y adhèrent fermement. Retourner le pont et couper les excédents des plaques. Tracer ensuite des lignes pour simuler le bordage. Poncer le pont et y appliquer un vernis bouche-pores incolore.

B- Coller le pont **A19** bordé sur la structure du bateau. Il est important que le pont repose correctement sur les couples. On utilisera de la colle rapide pour réaliser cette opération. Construire et border les cloisons de proue et de poupe. Ensuite, poncer ces cloisons et appliquer du vernis bouche-pores incolore. Détacher les portes et fenêtres **B8** et **B9** à l'aide d'un cutter. Coller les portes et les fenêtres de façon définitive. Introduire et fixer les ponts de proue et de poupe qui ont été bordés auparavant.

C- Poncer la partie supérieure des couples de proue et de poupe, et les profils des ponts à l'aide d'une cale à poncer. Cette opération facilitera l'appui des murailles. Utiliser un cutter pour extraire les pièces **C2** des murailles **C1** et les mettre de côté. Il faut les retirer entières comme sur la photo. Plonger les murailles **C1** dans l'eau pendant environ 20 minutes. Utiliser un objet cylindrique pour courber petit à petit les murailles. Exercer une pression sur la pièce en joignant les doigts afin d'éviter qu'elle ne casse. Ensuite, coller et clouer la muraille sur le pont et sur les couples. Pour cette opération, on peut utiliser un cloueur et les pointes **A**. Lorsque les deux murailles **C1** sont placées, on recouvrira l'intérieur de celles-ci à l'aide du bordé **C3**. Utiliser de la colle de contact pour réaliser cette opération.

D-E- Retourner la coque et la poncer en allant de la proue vers la poupe. Il faut dégrossir les taquets de renfort et les arêtes des couples, mais en veillant à ne pas déformer leur profil original. Le ponçage de la coque doit être symétrique, c'est-à-dire que le côté droit doit être identique au côté gauche. Pour la zone du milieu de la coque, utiliser une cale à poncer plus grande. Le ponçage doit être progressif et doux.

Vérifier à l'aide d'un listeau que le ponçage est correct. À cet effet, faire glisser le listeau sur les couples afin de voir s'il s'adapte bien à leur forme. Prendre les listeaux **D1** et **D2**, et les plonger dans l'eau pendant vingt minutes environ. Cela leur permettra de récupérer leur flexibilité. Ensuite, sécher les listeaux à l'aide d'un chiffon et border le tableau de la coque. Commencer le bordage de la coque en plaçant le premier listeau sur la partie inférieure des orifices des murailles. Coller avec de la colle rapide les listeaux qui doivent être placés directement sur les murailles. Examiner les photos suivantes avant de réaliser cette opération. Coller les autres listeaux du bordé sur les couples et entre eux en utilisant de la colle blanche, puis les fixer avec des pointes.

Continuer de coller les listeaux depuis la proue vers la poupe de sorte à border toute la coque. Il faut couper les pièces sur mesure et les ajuster afin qu'elles s'emboîtent dans les ouvertures.

Si l'on observe une latte lâche, on peut appliquer de la colle à séchage rapide. Si l'on observe une latte enfoncée, on collera une autre latte par-dessus, puis on la poncera. Limer la tête des pointes de sorte qu'elles soient à niveau avec le bordé. Ensuite, poncer toute la coque. La plus grande partie de la fausse quille doit être visible aussi bien à l'avant qu'à l'arrière de la coque. Elle doit avoir un aspect doux et ne pas présenter de dénivellations.

Placer le bordé **E2** en utilisant de la colle de contact (colle de cordonnier). Placer ce deuxième bordé de la même façon que le premier. Il faut obturer les ouvertures à l'aide de cales et frotter les plaques de façon énergique afin qu'elles adhèrent à la coque. On percera les ouvertures originales des murailles au fur et à mesure que le bordage avancera. Veiller à ce que les bandes de bordé soient les plus serrées possible afin d'obtenir une bonne finition.

F- Continuer le bordage de la coque de sorte à le terminer. Poncer ensuite toute la coque avec du papier de verre à grain fin de sorte à obtenir une surface uniforme. Découper sur mesure et coller les ceintures **F2** et les défenses **F3** et **F4**. La première chose à faire pour poser la première ceinture est de la mettre à niveau avec l'ouverture de la partie centrale de la muraille. Il faudra placer les autres ceintures aux points indiqués sur les photos. Utiliser le patron **PL-01** pour découper sur mesure les décorations **F8**. Placer également la finition **F6** à niveau avec l'ouverture centrale de la muraille. Utiliser une lime pour dégrossir la partie supérieure des pièces **F3** et **F7**. Placer et coller les pièces **F9**, **F10**, **F11**, **F12**, **F13** et **F14**. Ensuite, poncer toutes les pièces ajoutées à la coque et appliquer un vernis bouche-pores incolore.

G- On procédera comme suit pour peindre la coque : commencer par placer la coque à plat sur une surface stable. Mesurer et placer un ruban de carrossier à 50 mm au-dessus du niveau de la table. Ce ruban servira à isoler et à peindre sans tacher la partie inférieure de la coque. Peindre la partie supérieure de la coque avec de la peinture noire en faisant attention à ne pas tacher les ponts. On recommande d'utiliser des peintures acryliques à l'eau avec une finition satinée. Une fois que la peinture est sèche, retirer le ruban et isoler la partie supérieure de la coque comme sur la photo. Peindre cette zone en blanc. Placer et coller les listeaux **G2** et les pièces **G3** et **G4** sur la partie supérieure des murailles. Assembler, peindre et coller les autres pièces qui sont indiquées sur les photos.

H-I-J- Poncer et teinter les bossoirs et le safran de gouvernail. Appliquer ensuite du vernis bouche-pores incolore sur ces pièces. Ajouter les charnières et les axes avec des pointes **A**. Ajuster les charnières afin de placer le gouvernail dans la coque. Border les deux faces des pièces **C2** et peindre leur face extérieure. Ajouter les ferrures et les coller à niveau avec l'extérieur des murailles. Assembler et adapter les pièces **H25**, **H26** et **H27** avec les caps de mouton **F** et **G**. Utiliser le patron **PL-01** comme guide pour placer les pièces indiquées sur les photos. Construire les échelles, écouteilles, râteliers et autres pièces des ponts ; les peindre et les coller de façon définitive.

Teinter les affûts en utilisant une teinture à l'eau de couleur sapelli ou semblable.

K-L- Construire les écouteilles et les border avec des plaques de sapelli et de ramin. Assembler et coller les encadrements des toits. Pour construire les barques, introduire chaque couple dans la position indiquée sur les photos, puis poncer les ensembles obtenus. Teinter les listeaux en utilisant une teinture à l'eau de couleur sapelli et border avec ceux-ci les coques des barques. Ajuster la première latte de bordé contre les marques de découpe qui se trouvent sur la partie inférieure des couples. Découper les couples sur la marque de découpe, puis les retirer de la base. Teinter les pièces de couleur sapelli ou pin pour différencier les pièces. Ajouter les pièces nécessaires pour compléter les barques.

MÂTURE

La première chose à faire pour confectionner les mâts est de couper les baguettes aux dimensions indiquées dans la liste des pièces ou de prendre ces mesures directement des plans qui sont imprimés à l'échelle 1/1.

Tous les mâts et les vergues possèdent une certaine conicité qui doit être travaillée.

Pour réaliser la conicité des mâts, poncer les baguettes (avec une ponceuse) en augmentant le dégrossissage au fur et à mesure qu'on s'approche de l'extrémité où l'on souhaite diminuer le diamètre. Faire rouler la baguette afin que l'usure soit égale sur tout le contour jusqu'à ce qu'on obtienne le diamètre indiqué sur le plan.

Effectuer les mêmes opérations pour réaliser la conicité des vergues mais, dans ce cas, aux deux extrémités de la baguette.

Il faudra teinter ou peindre les baguettes en fonction de la maquette qui sera construite.

Pour réaliser correctement les mâts de cette maquette, il faudra tenir compte :

Des plans, des photos de détail des mâts, des dimensions et de la description des matériaux de la liste des pièces, des feuilles « IP » d'identification des pièces, le patron **PL-01**.

Les mâts devront être vernis et certaines des pièces qui les composent devront être peintes. Voir les photos générales de détail des mâts.

Lorsque les mâts seront montés et vernis, on placera leurs appareils (estropes, mouffles, pitons, poulies, etc.) et on les attachera au bateau. Les mâts doivent être introduits de sorte qu'ils s'emboîtent à fond contre la fausse quille.

GRÉEMENT

Pour réaliser le gréement de ce bateau, on suivra l'ordre alphabétique des figures imprimées des plans, qui indiquent l'ordre de montage (fils, caps de mouton, poulies, etc.) mis en évidence en rouge. La liste des pièces indique le type de matériaux et les dimensions à utiliser.

Pour simuler le vieillissement des voiles, on peut les faire tremper dans une infusion de thé, sans les faire bouillir, et les laisser sécher bien chiffonnées. Les voiles seront placées non repassées afin d'avoir du volume.

A- Seguendo l'ordine alfanumerico, inserire e incollare i pezzi indicati nelle figure. Prima di incollare le coste, verificare che si inseriscano correttamente e fino in fondo nelle corrispondenti sedi della falsa chiglia. È importante che le coste siano perfettamente perpendicolari alla falsa chiglia in modo che i ponti si adattino bene in seguito. Per realizzare questa operazione, utilizzare colla bianca (colla da falegname) come adesivo.

Tracciare una linea longitudinale che divida il ponte **A19** in due metà simmetriche. Iniziare a rivestire collocando la prima striscia sulla linea tracciata a matita. Utilizzare una colla a contatto (colla per scarpe) come adesivo. Utilizzando il manico di legno di un utensile, strofinare le lastre contro il ponte in modo tale che aderiscano saldamente. Capovolgere il ponte per ritagliare le parti di lastre che avanzano. Quindi, tracciare delle righe per simulare il fasciame. Scartavetrare il ponte e applicare la lacca tappa pori incolore.

B- Incollare il ponte **A19** già rivestito sulla struttura del vascello. È importante che il ponte sia correttamente appoggiato sulle coste. Per realizzare questa operazione, utilizzare una colla a presa rapida. Montare e rivestire le paratie di prua e di poppa. Quindi scartavetrarle e applicarvi sopra della lacca tappa pori incolore. Con l'aiuto di un cutter, estrarre le porte e le finestre **B8** e **B9**. Incollare le porte e le finestre in maniera già definitiva. Inserire e fissare i ponti di prua e di poppa già rivestiti.

C- Scartavetrare la parte superiore delle coste di prua e di poppa e i profili dei ponti, utilizzando una smerigliatrice. Con questa operazione si faciliterà l'appoggio delle mure. Utilizzare un cutter per estrarre i pezzi **C2** delle mure **C1**, e metterli da parte. Devono essere interi, così come indicato nell'immagine. Introdurre le mure **C1** in acqua per circa 20 minuti. Utilizzare un oggetto cilindrico per curvare le mure inumidite poco a poco. Si deve esercitare una pressione sul pezzo collocando le dita ben unite onde evitare che si rompa. Quindi, incollare e inchiodare la mura al ponte ed alle coste. Per realizzare questa operazione si può utilizzare una chiodatrice e i chiodini **A**. Quando le due mure **C1** siano ben collocate, rivestire la parte interna delle stesse con il rivestimento **C3**. Per realizzare questa operazione utilizzare colla a contatto.

D-E- Capovolgere lo scafo e iniziare a scartavetrare, cominciando dalla prua e avanzando verso la poppa. Si devono eliminare le sbavature dei tasselli di rinforzo e degli angoli delle coste, ma senza deformarne il profilo originale. La scartavetratura dello scafo deve risultare simmetrica, ossia il lato destro deve essere uguale a quello sinistro. Per la zona centrale dello scafo, utilizzare una smerigliatrice con una maggior superficie. La scartavetratura deve essere progressiva e delicata. Verificare con una asta che la scartavetratura sia corretta. Per realizzare questa operazione, far scorrere la asta sulle coste per verificare che si adegui alla forma. Prendere le aste **D1** e **D2** ed immergerle in acqua per circa venti minuti, affinché possano recuperare flessibilità. Quindi asciugarle con un panno e rivestire lo specchio dello scafo. Iniziare il rivestimento dello scafo allineando la prima asta alla parte inferiore dei fori della mura. Le aste che vanno direttamente sulle mure devono essere incollate con una colla a presa rapida. Osservare le seguenti immagini prima di procedere. Le altre aste del rivestimento devono essere incollate alle coste e tra loro, con colla bianca, e fissate con chiodini.

Proseguire ad incollare aste dalla prua verso la poppa per rivestire l'intero scafo. I pezzi devono essere incollati a misura e adattati per poter essere introdotti nelle parti cave.

Se in qualche punto è rimasta qualche tacca sciolta, si può applicare colla a presa rapida. Se qualche tacca è rimasta più infossata delle altre, bisogna incollarne un'altra sopra, e poi scartavetrarla. Limare le testine dei chiodini fino a che non siano a filo con il rivestimento. Poi, scartavetrare tutto lo scafo. Sia nella parte anteriore sia nella parte posteriore dello scafo si deve vedere lo spessore della falsa chiglia. Deve essere leggero e privo di dislivelli.

Utilizzando come adesivo una colla a contatto (colla da calzolaio), collocare il rivestimento **E2**. Questo secondo rivestimento deve essere collocato nello stesso modo del primo. Si devono chiudere i vuoti con dei cunei e bisogna sfregare le lastre con forza affinché aderiscano bene allo scafo. A misura che si avanzi con il rivestimento, aprire i fori presenti nelle mure in origine. Fare in modo che le strisce di rivestimento siano il più possibile unite in maniera tale da ottenere una buona finitura.

F- Proseguire con il rivestimento dello scafo fino a completarlo. Quindi, scartavetrare tutto lo scafo con carta smerigliata a grana fine per lasciare la superficie uniforme. Tagliare a misura ed incollare i listoni **F2** e le difese **F3** e **F4**. Il punto di partenza per la collocazione del primo listone è a filo dell'apertura della parte centrale della mura. Gli altri listoni dovranno essere collocati secondo le misure indicate nelle immagini. Utilizzare la sagoma **PL-01** per tagliare a misura le decorazioni **F8**. La finitura **F6** deve essere collocata ugualmente a filo con l'apertura centrale della mura. Utilizzare una lima per ridurre la parte superiore dei pezzi **F3** e **F7**. Adattare e incollare i pezzi **F9**, **F10**, **F11**, **F12**, **F13** e **F14**. Quindi, scartavetrare tutti i pezzi applicati allo scafo e applicare una lacca tappa pori incolore.

G- Per verniciare lo scafo, procedere nella seguente maniera: in primo luogo, collocare lo scafo in posizione piana su di una superficie stabile. Misurare e collocare un nastro da carrozziere a 50 mm d'altezza dal piano del tavolo. Questo nastro servirà per isolare e verniciare senza macchiare la parte inferiore dello scafo. Verniciare la parte superiore dello scafo con vernice nera facendo attenzione a non macchiare i ponti. È consigliabile utilizzare delle vernici acriliche all'acqua, con finitura satinata. Una volta asciutta la vernice, togliere il nastro ed isolare la parte superiore dello scafo come indicato nell'immagine. Verniciare questa zona in bianco. Per la parte superiore delle mure, si dovranno preparare ed incollare le aste **G2** ed i pezzi **G3** e **G4**. Preparare, verniciare e incollare gli altri pezzi come indicato nelle immagini.

H-I-J- Scartavetrare e colorare i pescanti e la pala del timone. In seguito, applicare una lacca tappa pori incolore. Aggiungere le cerniere e gli assi con i chiodini **A**. Per collocare il timone nello scafo, adattare bene le cerniere. Rivestire i pezzi **C2** su entrambi i versi e verniciare il lato esterno. Aggiungere le guarnizioni ed incollarle a filo dalla parte esterna delle mure. Elaborare e adattare i pezzi **H25**, **H26** e **H27** con le bigotte **F** e **G**. Utilizzare la sagoma **PL-01** come guida per collocare i pezzi indicati nelle immagini. Costruire le scale, i tambuci, le cavigliere e gli altri pezzi dei ponti, quindi verniciarli ed incollarli in maniera definitiva. Verniciare gli affusti con vernice ad acqua di color sapelli o simile.

K-L- Preparare i tambuci e rivestirli con lastra di sapelli e balsa. Preparare e incollare le cornici dei tetti. Per costruire le barche, inserire ogni costa nella posizione indicata nelle immagini, quindi scartavetrare i pezzi così ottenuti. Verniciare le aste con vernice ad acqua color sapelli e con queste rivestire gli scafi delle barche. La prima striscia di rivestimento deve essere collocata secondo i segni di taglio delle coste sulla loro parte inferiore. Tagliare le coste lungo il segno di taglio e separarle dalla base. Verniciare i pezzi di color sapelli o pino per differenziarli tra loro. Aggiungere i pezzi necessari a completare le barche.

ALBERATURA

Per realizzare l'alberatura, il primo passo da seguire sarà quello di tagliare le aste secondo le misure indicate nell'elenco dei pezzi, oppure prenderle direttamente dalle planimetrie che sono stampate in scala 1/1.

Tutti gli alberi e i pennoni hanno una certa conicità che si dovrà ottenere.

Per ottenere la conicità degli alberi, occorre scartavetrare le aste (con una smerigliatrice), aumentando l'azione della stessa a misura che ci si avvicina all'estremità dove si deve diminuire il diametro. Far girare l'asta affinché la smerigliatura sia uguale su tutto il contorno, fino ad arrivare al diametro indicato nella planimetria. Per ottenere la conicità dei pennoni, realizzare le stesse operazioni, ma in questo caso su entrambe le estremità dell'asta. Si dovranno verniciare o tingere le aste in funzione del modello che si stia realizzando.

Per realizzare gli alberi di questo modello in maniera corretta si dovranno utilizzare:

Le planimetrie; le foto dettagliate degli alberi; le misure e la descrizione dei materiali nell'elenco dei pezzi; le pagine "IP" con l'identificazione dei pezzi, la sagoma PL-01.

Gli alberi devono essere smaltati ed alcuni dei pezzi che li compongono devono essere verniciati. Vedi le foto generali dettagliate degli alberi.

Una volta montati e smaltati, devono essere collocati gli attrezzi (stroppi, quarnali, golfare, bozzelli, ecc.) e fissati al vascello. Gli alberi devono essere introdotti fino in fondo negli appositi incastri della falsa chiglia.

SARTIA

Per elaborare la sartia di questo vascello occorre seguire l'ordine alfabetico delle figure stampate delle planimetrie, che indicano l'ordine di collocazione delle cime, delle bigotte, dei bozzelli, delle vele, ecc., risaltati in colore rosso. L'elenco dei pezzi serve ad orientare in merito al tipo di materiali ed alle misure da utilizzare.

Per simulare l'invecchiamento delle vele, queste possono essere bagnate con tè, senza farle bollire, e poi lasciarle asciugare mantenendole ben arrugate. Poi si collocano senza stirarle, affinché mantengano corpo.

BASTELANLEITUNG BEAGLE

A- Die auf den Abbildungen gezeigten Teile in der angegebenen Reihenfolge einsetzen und aufkleben. Vor dem Aufkleben der Spanten sicherstellen, dass die sie korrekt sitzen und mit den dazugehörigen Einkerbungen des falschen Kiels abschließen. Die Spanten müssen vollkommen senkrecht auf dem falschen Kiel stehen, damit danach die Decks gut eingesetzt werden können. Für diese Operation muss weißer Kleber (Tischlerleim) verwendet werden.

Eine Längslinie ziehen, mit der das Deck **A19** in zwei symmetrische Hälften geteilt wird. Dabei die erste Plankenreihe an der Bleistiftlinie ausrichten. Zum Kleben Kontaktkleber verwenden (Schusterleim). Mit dem Holzstiel eines Werkzeugs das Furnier kräftig auf das Deck reiben, bis es fest haftet. Das Deck mit der Oberseite nach unten aufsetzen und die überstehenden Teile der Leisten abschneiden. Abschließend Linien ziehen und Markierungen anbringen, um die Schiffsbepankung zu simulieren. Das Deck glatt schmirgeln und mit porenschließendem Klarlack behandeln.

B- Das beplankte Deck **A19** auf die Struktur des Schiffes kleben. Dabei darauf achten, dass das Deck richtig auf den Spanten sitzt. Dazu Sekundenkleber verwenden. Die Schotts an Bug und Heck bauen und beplanken. Anschließend schleifen und mit porenschließendem Klarlack behandeln. Türen und Fenster **B8** und **B9** mit Hilfe eines Schneidwerkzeugs herauslösen. Türen und Fenster festkleben. Die mit Planken versehenen Bug- und Achterdecks einsetzen und befestigen.

C- Schleifen Sie die Oberseite der Bug- und Heckspanten und der Deckprofile mit einem Schleifblock. Dadurch lässt sich die Schanzverkleidung besser aufsetzen. Mit einem Cutter die **C2**-Teile von den **C1**-Teilen der Schanzverkleidung entfernen und beiseite legen. Sie müssen ganz entfernt werden, wie auf dem Bild gezeigt. Die **C1**-Teile für ca. 20 Minuten in Wasser einweichen. Die Teile dann vorsichtig mit einem zylinderförmigen Gegenstand zurechtbiegen. Das Teil mit den Fingern so andrücken, dass es nicht kaputtgeht. Anschließend die Schanzverkleidung am Deck und an den Spanten festkleben und aufnageln. Dazu einen Nagler und die Stifte A verwenden. Wenn die beiden **C1**-Schanzverkleidungen angebracht wurden, die Innenseite der Schanzverkleidung mit der **C3**-Bepankung verkleiden. Dazu Kontaktkleber verwenden.

D-E- Den Rumpf mit der Oberseite nach unten aufsetzen und vom Bug in Richtung Heck glattschmirgeln. Die Verstärkungskeile und die Kanten der Spanten glätten, aber dabei nicht das ursprüngliche Profil verändern. Beim Glätten des Rumpfs darauf achten, dass beide Seiten symmetrisch zueinander sein müssen. Für den mittleren Rumpfbereich einen Sander mit großer Schleifoberfläche verwenden. Die Oberfläche nach und nach vorsichtig glätten. Mit der Leiste testen, ob eine gleichmäßige Oberfläche hergestellt wurde. Dazu die Leiste über die Spanten fahren und prüfen, wie sie sich der Form anpasst. Die Leisten **D1** und **D2** ca. 20 Minuten in Wasser einweichen. Damit werden sie biegsamer. Anschließend mit einem Tuch trockenreiben und den Spiegel des Rumpfs damit verkleiden. Mit der Wegerung des Schiffsrumpfs beginnen und dazu die erste Leiste an der Unterseite der Öffnungen in der Schanzverkleidung ankleben. Die Leisten, die direkt auf der Schanzverkleidung angebracht werden, mit Sekundenkleber aufkleben. Vor dem Weitermachen die Abbildungen beachten. Die übrigen Leisten an die Spanten und aneinander kleben und mit weißem Leim und Stiften befestigen. Die Bepankung des Rumpfs fortsetzen und Leisten von Bug nach Heck aufkleben. Die Teile für die Zwischenräume nach Maß zurechtschneiden. Lose Planken mit Sekundenkleber festkleben. Wenn eine Planke zu tief sitzen sollte, eine weitere Planke darüber kleben und anschließend nachbearbeiten. Die Stiftköpfe glattfeilen, bis sie auf einer Höhe mit den Plankenreihen sind. Anschließend den gesamten Rumpf glatt schmirgeln. Der falsche Kiel muss sowohl an der Vorder- als auch an der Hinterseite des Rumpfes gut zu sehen sein. Es muss eine glatte und gleichmäßige Oberfläche entstehen. Kontaktkleber (Schusterleim) verwenden, um die Bepankung **E2** aufzukleben. Diese zweite Bepankung wird auf die gleiche Weise wie die erste verlegt. Die Zwischenräume mit Schlusskeilen abschließen und die Leisten fest andrücken, damit sie am Rumpf anhaften. Die Planken, die die Öffnungen der Schanzverkleidung verdecken, während des Wegerns nach und nach öffnen. Für ein gleichmäßiges Finish darauf achten, dass die Plankenreihen so nah wie möglich nebeneinander sitzen.

F- Den Schiffsrumpf vollständig mit Planken versehen. Anschließend die Teile vorsichtig mit feinem Schmirgelpapier bearbeiten, so dass eine gleichmäßige Oberfläche entsteht. Die Scheuerleisten **F2** und die Fender **F3** und **F4** nach Maß zurechtschneiden und aufkleben. Ausgangspunkt für die erste Leiste ist die mittlere Öffnung in der Schanzverkleidung. Die übrigen Scheuerleisten wie auf den Fotos gezeigt verlegen. Mit Schablone **PL-01** die Zierelemente **F8** zurechtschneiden. Abschlussteil **F6** muss bündig eingesetzt werden, so dass er mit der mittleren Öffnung der Schanzverkleidung abschließt. Mit einer Feile die Oberseite der Teile **F3** und **F7** zurechtstutzen. Die Teile **F9**, **F10**, **F11**, **F12**, **F13** und **F14** zurechtstutzen und aufkleben. Anschließend alle angeklebten Teile glatt schmirgeln und mit porenschließendem Klarlack behandeln.

G- Anmalen des Rumpfs: zuerst den Rumpf auf eine ebene Oberfläche setzen. Mit einem abgemessenen Kreppband 50 mm der Höhe ab Tischfläche abkleben. Auf diese Weise kommt keine Farbe an die Unterseite des Rumpfs. Die Oberseite des Rumpfs vorsichtig schwarz anmalen, dabei aufpassen, dass die Decks keine Farbe abbekommen. Es wird empfohlen, Acrylfarbe auf Wasserbasis mit satiniertem Finish verwenden. Wenn die Farbe trocken ist, das Band entfernen und die Oberseite des Rumpfs wie auf dem Bild gezeigt abkleben. Diesen Bereich weiß anmalen. Für die Oberseite der Schanzverkleidung die Leisten **G2** und die Teile **G3** und **G4** zurechtschneiden und aufkleben. Die übrigen Teile, die auf den Abbildungen zu sehen sind, anfertigen, lackieren und ankleben.

H-I-J- Davite und Steuerblatt glatt schmirgeln und färben. Anschließend mit porenschließendem Klarlack behandeln. Scharniere und Achsen mit den Stiften A anbringen. Um das Steuer am Rumpf anzubringen, die Scharniere zurechtschneiden. Die Teile **C2** beidseitig verkleiden und anmalen. Die Beschläge anbringen und bündig an die Außenseite der Schanzverkleidung kleben. Die Teile **H25**, **H26** und **H27** mit den Klampböcken **F** und **G** fertigen und zurechtstutzen. Die Schablone **PL-01** verwenden, um die Teile, die auf den Abbildungen zu sehen sind, anzubringen. Treppen, Deckluken, Tauhalter und die übrigen Teile auf den Decks fertigen, anmalen und festkleben. Lafetten in Sapelly-Holz oder einer ähnlichen Farbe auf Wasserbasis färben.

K-L- Deckluken fertigen und mit Sapelly-Holz und Ramin verkleiden. Die Rahmen der Dächer fertigen und aufkleben. Um die Boote zu bauen, die einzelnen Spanten wie auf den Abbildungen gezeigt zusammensetzen und danach glattschmirgeln. Leisten in Sapelly-Holz oder einer ähnlichen Farbe auf Wasserbasis färben und damit den Rumpf der Boote verkleiden. Die erste Leiste der Verkleidung bündig an die Schnittmarkierungen an den Unterseiten der Spanten anbringen. Die Spanten an der Schnittmarkierung abschneiden und vom Unterbau trennen. Die Teile in Sapelly-Holz oder Kiefer färben, damit sich die Teile farblich abheben. Die notwendigen Teile zum Vervollständigen der Boote anbringen.

BEMASTUNG

Zur Herstellung der Masten müssen zuerst die Stäbe entsprechend der Maße zurecht geschnitten werden, die in der Teileliste angegeben sind oder die direkt anhand der Skizze abgemessen wurde. Die Skizzen sind im Maßstab 1/1 angefertigt.

Alle Masten und Rahen müssen leicht konisch verlaufen und vor dem Einbau entsprechen vorbereitet werden.

Um die Masten in Konusform zu bringen, müssen die Masten (mit einer Feile) zurecht geschliffen werden, und zwar in der Form, dass sie nach oben hin verjüngt werden. Die Stäbe dabei drehen und an allen Seiten gleichmäßig abschleifen, bis sie zu dem auf der Skizze angegebenen Durchmesser passen.

Um die Rahen in Konusform zu bringen, ebenso verfahren, allerdings hier an beiden Enden der Stangen.

Die Stäbe in Abhängigkeit von dem Modell färben oder anmalen.

Um die Masten dieses Schiffsbaumodells richtig vorzubereiten, müssen die folgenden Punkte beachtet werden:

Die Skizzen, detailfotos der Masten, maße und Materialien der Teileliste, IP-Blätter zur Identifikation der Bauteile, Schablone PL-01.

Die Masten müssen lackiert werden und einige der Einzelteile der Masten müssen angemalt werden. Siehe Fotos mit allgemeiner Ansicht der Masten

Nach Aufstellung und Lackierung der Masten wird die Takelung (Stroppe, Rollenblöcke, Ösen, Blockrollen etc.) an den Masten und dann am Schiff befestigt. Die Masten müssen eingesetzt werden, bis sie an die Einkerbungen des falschen Kiels stoßen.

TAKELAGE

Zur Takelung des Schiffsmodells die alphabetische Reihenfolge der Abbildungen befolgen, auf denen die Anbringung der Takelung (Faden, Klampböcke, Blockrollen usw.) erläutert wird. Sie sind in Rot hervorgehoben. Auf der Teileliste sehen Sie, welche Materialien zum Bau des Modells notwendig sind.

Zur künstlichen Alterung der Segel die Stoffstücke in Tee legen (nicht kochen) und trocknen lassen, bis die Stoffe faltig werden. Die Segel ohne vorheriges Bügeln anbringen, damit sie Volumen haben.

ИНСТРУКЦИИ ПО МОНТАЖУ БИГЛЬ

А- Следуя указанному буквами и цифрами порядку, вставьте и приклейте детали, указанные на рисунках. Перед тем как нанести клей на шпангоуты, проверьте правильность их пригонки к соответствующим пазам фальшкиля. Очень важно обеспечить полную перпендикулярность шпангоутов к фальшкилю, чтобы впоследствии можно было установить правильно палубы. Для этой операции используйте в качестве клеящего средства белый клей (столярный клей). Нанесите продольную линию, разделяющую палубу А19 на две симметричные половины. Приступите к обшивке, пригоняя первую полосу к нанесенной карандашом линии. Используйте в качестве клеящего вещества контактный клей (сапожный клей). Деревянной ручкой какого-нибудь инструмента притрите с силой пластины к палубе, чтобы они прочно прикрепились. Положите палубу верхом книзу и обрежьте лишние части пластин. Затем начертите несколько линий, чтобы обозначить настил. Зачистите палубу и нанесите на нее бесцветный порозаполняющий лак.

В - Приклейте обшитую палубу А19 к структуре корабля. Важно, чтобы палуба как следует опиралась на шпангоуты. Для этого процесса используйте быстросохнущий клей. Изготовьте и обшейте носовые и кормовые переборки. Затем зачистите их и нанесите на них бесцветный порозаполняющий лак. С помощью ножа-резака отделите двери и окна В8 и В9. Приклейте двери и окна окончательным образом. Вставьте и закрепите уже обшитые носовую и кормовую палубы.

С - Зачистите верхнюю часть носовых и кормовых шпангоутов и профили палуб, пользуясь наждачным бруском. Эта операция облегчает опору фальшбортов. Пользуясь ножом-резаком извлеките детали С2 из фальшбортов С1 и отложите их. Они должны выходить целиком, как показано на рисунке. Поместите фальшборты С1 в воду примерно на 20 минут. Используя цилиндрический предмет, осторожно согните фальшборты. Чтобы деталь не разломилась, нужно располагать пальцы очень близко друг к другу. Затем нанесите клей и прибейте фальшборт к палубе и к шпангоутам. Для этой операции можете использовать гвоздильный молоток и гвозди А. Когда оба фальшборта С1 будут установлены, обшейте их внутреннюю сторону обшивкой С3. Для этой операции используйте контактный клей.

Д - Е - Положите корпус верхом книзу и начните зачистку, продвигаясь от носа к корме. Вы должны обтесать подпорки усиления и выступы шпангоутов, не нарушая при этом их изначальную форму. Результат зачистки должен быть симметричным, то есть, правая боковина должна быть такой же, как и левая. Для центральной зоны корпуса используйте шлифовальный брусок с большей поверхностью. Зачистка должна производиться поступательно и без нажима.

При помощи планки проверьте правильность шлифовки. Для этого вам нужно провести планкой по шпангоутам, убеждаясь, что они соответствуют его форме. Возьмите планки D1 и D2 и погрузите их в воду примерно на двадцать минут. Этой операцией будет восстановлена их гибкость. Затем просушите их при помощи сукна и обшейте транцевую корму корпуса. Приступите к обшивке корпуса, пригоняя первую планку к нижней части фальшборта. Планки, устанавливаемые непосредственно над фальшбортами, приклеиваются быстросохнущим клеем. Перед исполнением ознакомьтесь со следующими изображениями. Остальные планки обшивки должны приклеиваться к шпангоутам и друг к другу с помощью белого клея и закрепляться гвоздями.

Продолжайте приклеивание планок от носа в направлении к корме, обшивая весь корпус. Детали должны вырезаться по размеру и пригоняться, чтобы они как следует входили в отверстия.

Если в каком-нибудь месте окажется отошедшая планка, вы можете нанести быстросохнущий клей. Если какая-нибудь планка оказалась впавшей, наклейте сверху другую, а затем зачистите ее. Зачистите головки гвоздей, чтобы они были вровень с обшивкой. Затем отшлифуйте весь корпус. Как в передней, так и задней части корпуса должна быть видна большая часть фальшкиля. Он должен быть гладким, без неровностей.

Используя в качестве клеящего вещества контактный клей (сапожный клей), установите обшивку Е2. Эта вторая обшивка устанавливается так же, как и первая. Полости должны забиваться клиньями, а пластины хорошо притираться, чтобы они вплотную прилегали к корпусу. По мере выполнения обшивки открывайте отверстия, предусмотренные в фальшборте. Следите за тем, чтобы полоски обшивки находились как можно ближе друг к другу, чтобы облицовка была хорошего качества.

F - Продолжайте обшивать корпус до полного завершения. Затем отшлифуйте весь корпус мелкозернистой шкуркой, чтобы поверхность была ровной. Вырежьте по размеру и приклейте привальные брусья F2 и отбойные брусья F3 и F4. Отправным пунктом для установки первого привального бруса является его выравнивание с отверстием центральной части фальшборта. Остальные привальные брусья должны устанавливаться по размерам, указанным на изображениях. Используйте шаблон PL-01 для вырезания по размеру украшений F8. Ободок F6 должен устанавливаться выровненным с центральным отверстием фальшборта. Пользуйтесь напильником для спиливания верхней части деталей F3 и F7. Пригоните и приклейте детали F9, F10, F11, F12, F13 и F14. Затем зачистите все детали, добавленные к корпусу, и нанесите бесцветный порозаполняющий лак.

G - Для покраски корпуса действуйте следующим образом: сначала установите корпус в горизонтальное положение на устойчивой поверхности. Отмерьте и установите малярный скотч на высоте 50 мм от поверхности стола. Этот скотч будет служить для изоляции и покраски не оставляя пятен нижней части корпуса. Покрасьте нижнюю часть корпуса краской черного цвета, проявляя осторожность, чтобы краска не попала на палубы. Рекомендуется использовать акриловые краски на воде с глянцевой отделкой. Когда краска высохнет, удалите скотч и изолируйте верхнюю часть корпуса, как показано на изображении. Покрасьте эту часть в белый цвет. Для верхней части фальшбортов нужно будет пригнать и приклеить планки G2 и детали G3 и G4. Изготовьте, покрасьте и приклейте остальные детали согласно указаниям на изображениях.

Н - I - J - Зачистите и окрасьте шлюпбалки и перо руля. Затем нанесите на них бесцветный порозаполняющий лак. Добавьте шарниры и оси гвоздями А. Для установки руля в корпусе отладьте шарниры. Обшейте детали С2 с обеих сторон и покрасьте их с внешней стороны. Добавьте к ним арматуры и приклейте их, выравнивая, с внешней стороны фальшбортов. Изготовьте и подгоните детали Н25, Н26 и Н27 к юферсам F и G. Используйте шаблон PL-01 в качестве направляющей для установки деталей, указанных на изображениях. Соорудите трапы, бортовые щиты, кофель-планки и прочие детали палуб, покрасьте их и приклейте окончательным образом. Окрасьте лафеты водяным красителем цвета sapelli или аналогичного ему.

К - L - Соорудите бортовые щиты и обшейте их пластинами сапелли и рамин.. Изготовьте и приклейте рамки подволоков. Для изготовления шлюпок вставьте каждый шпангоут в положение, указанное на изображениях, затем зачистите получившиеся сборки. Окрасьте планки водяным красителем цвета сапелли и обшейте ими корпус шлюпок. Первая полоска обшивки должно устанавливаться вплотную к разметкам обрезки, имеющимся на шпангоутах в нижней части. Обрежьте шпангоуты по разметкам обрезки и отделите их от основания. Окрасьте детали в цвет сапелли или сосновый, чтобы детали различались. Добавьте детали, требующиеся для завершения шлюпок.

МАЧТЫ И РЕИ

Для подготовки мачт в первую очередь нужно нарезать стержни по размерам, указанным в перечне деталей, или взять их непосредственно с чертежей, напечатанных в масштабе 1:1.

Все мачты и реи обладают определенной конусностью, которую им нужно придать.

Для придания мачтам конусности, отшлифуйте стержни (наждачным бруском), увеличивая их стирание к тому концу, где требуется меньший диаметр. Поворачивайте стержень, чтобы стирание было одинаковым по всему контуру до получения диаметра, указанного на чертеже

Для придания конусности реям выполните те же операции, но в этом случае на обоих концах стержня.

Вам нужно будет придать цвет или покрасить стержни в зависимости от изготавливаемой модели.

Для правильного изготовления мачт этой модели нужно принимать во внимание:

Чертежи

Подробные фотографии мачт

Размеры и описание материалов в перечне деталей

Листы "IP" с идентификацией деталей

Шаблон PL-01

Мачты нужно покрыть лаком, а отдельные составляющие их детали должны быть покрашены. Рассмотрите общие фотографии с подробностями мачт.

После того как они смонтированы и покрыты лаком, нужно установить на них оснастку (стропы, блоки, рым-болты, блоки и т.д.) и укрепить их на корабле. Мачты должны вставляться до упора в пазы фальшкиля.

ТАКЕЛАЖ

Для изготовления такелажа данного корабля следуйте в алфавитном порядке фигурам на чертежах, которые указывают порядок установки: канатов, юферсов, блоков, парусов, которые выделены красным цветом. Перечень деталей содержит сведения по виду применяемых материалов и размерам.

Для придания парусам старинного вида можно вымочить их в чайном настое, не кипятя, и высушить их не разглаживая. Они устанавливаются без разглаживания, чтобы они были объемными.

Lista de piezas / Parts List / Liste des pièces / Teileliste / Elenco delle parti

Nº/No./ Nº / Nr. No	Cantidad / Quantity / Quantité / Menge / Quantità	Medidas / Measurements / Dimensions / Maße / Misure	Material / Material / Matériau / Material / Materiale
A1	1	Precortado / Precut / Prédécoupé / Vorgeschnitten / Pretagliatto	Tablero / Plywood / Planche / Sperrholz / Tavola
A2 - A11	10	Precortado / Precut / Prédécoupé / Vorgeschnitten / Pretagliatto	Tablero / Plywood / Planche / Sperrholz / Tavola
A12	3	Precortado / Precut / Prédécoupé / Vorgeschnitten / Pretagliatto	Tablero / Plywood / Planche / Sperrholz / Tavola
A13-A15	6	Precortado / Precut / Prédécoupé / Vorgeschnitten / Pretagliatto	Tablero / Plywood / Planche / Sperrholz / Tavola
A16-A17	4	Precortado / Precut / Prédécoupé / Vorgeschnitten / Pretagliatto	Tablero / Plywood / Planche / Sperrholz / Tavola
A18	1	Precortado / Precut / Prédécoupé / Vorgeschnitten / Pretagliatto	Tablero / Plywood / Planche / Sperrholz / Tavola
A19	1	Precortado / Precut / Prédécoupé / Vorgeschnitten / Pretagliatto	Tablero / Plywood / Planche / Sperrholz / Tavola
A20	22	0,6x5x340	Sicomoro / Sycamore / Sycomore / Bergahorn / Sicomoro
B1-B2	3	Precortado / Precut / Prédécoupé / Vorgeschnitten / Pretagliatto	Tablero / Plywood / Planche / Sperrholz / Tavola
B3-B6	4	Precortado / Precut / Prédécoupé / Vorgeschnitten / Pretagliatto	Tablero / Plywood / Planche / Sperrholz / Tavola
B7	10	0,6x5x120	Tilo / Lime wood / Tilleul / Linde / Tiglio
B8	4	Preformado / Preformed/ Préformé / Vorgeformt / Preformato	Latón / Brass / Laiton / Messing / Ottone
B9	4	Preformado / Preformed/ Préformé / Vorgeformt / Preformato	Latón / Brass / Laiton / Messing / Ottone
B10	1	Precortado / Precut / Prédécoupé / Vorgeschnitten / Pretagliatto	Tablero / Plywood / Planche / Sperrholz / Tavola
B11	22	0,6x5x400	Sicomoro / Sycamore / Sycomore / Bergahorn / Sicomoro
B12	1	Precortado / Precut / Prédécoupé / Vorgeschnitten / Pretagliatto	Tablero / Plywood / Planche / Sperrholz / Tavola
C1	2	Precortado / Precut / Prédécoupé / Vorgeschnitten / Pretagliatto	Tablero / Plywood / Planche / Sperrholz / Tavola
C2	16	Precortado / Precut / Prédécoupé / Vorgeschnitten / Pretagliatto	Tablero / Plywood / Planche / Sperrholz / Tavola
C3	10	0,6x5x500	Sicomoro / Sycamore / Sycomore / Bergahorn / Sicomoro
D1	4	2x5x100	Tilo / Lime wood / Tilleul / Linde / Tiglio
D2	70	2x5x600	Tilo / Lime wood / Tilleul / Linde / Tiglio
E1	5	2x5x300	Tilo / Lime wood / Tilleul / Linde / Tiglio
E2	70	0,6x5x600	Sapelly / Sapelli / Sapelli / Sapelly-Holz / Sapelli
F1	5	0,6x5x300	Sapelly / Sapelli / Sapelli / Sapelly-Holz / Sapelli
F2	6	2x2x600	Tilo / Lime wood / Tilleul / Linde / Tiglio
F3	32	2x2x5	Tilo / Lime wood / Tilleul / Linde / Tiglio
F4	8	2x5x15	Tilo / Lime wood / Tilleul / Linde / Tiglio
F5	2	2x4x95	Sapelly / Sapelli / Sapelli / Sapelly-Holz / Sapelli
F6	2	2x2x600	Sapelly / Sapelli / Sapelli / Sapelly-Holz / Sapelli
F7	56	2x2x17	Sapelly / Sapelli / Sapelli / Sapelly-Holz / Sapelli
F8	24	0,6x5x5	Sapelly / Sapelli / Sapelli / Sapelly-Holz / Sapelli
F9	1	Precortado / Precut / Prédécoupé / Vorgeschnitten / Pretagliatto	Tablero / Plywood / Planche / Sperrholz / Tavola
F10	1	Precortado / Precut / Prédécoupé / Vorgeschnitten / Pretagliatto	Tablero / Plywood / Planche / Sperrholz / Tavola
F11-F12	2	Precortado / Precut / Prédécoupé / Vorgeschnitten / Pretagliatto	Tablero / Plywood / Planche / Sperrholz / Tavola
F13	1	Precortado / Precut / Prédécoupé / Vorgeschnitten / Pretagliatto	Tablero / Plywood / Planche / Sperrholz / Tavola
F14	1	Precortado / Precut / Prédécoupé / Vorgeschnitten / Pretagliatto	Tablero / Plywood / Planche / Sperrholz / Tavola
G1	3	Preformado / Preformed/ Préformé / Vorgeformt / Preformato	Madera / Wood / Bois / Holz / Legno
G2	2	2x2x600	Tilo / Lime wood / Tilleul / Linde / Tiglio
G3-G4	4	Precortado / Precut / Prédécoupé / Vorgeschnitten / Pretagliatto	Tablero / Plywood / Planche / Sperrholz / Tavola
G5-G6	4	2x7x10	Tilo / Lime wood / Tilleul / Linde / Tiglio
G7	2	4x4x34	Sapelly / Sapelli / Sapelli / Sapelly-Holz / Sapelli
G8	1	Precortado / Precut / Prédécoupé / Vorgeschnitten / Pretagliatto	Tablero / Plywood / Planche / Sperrholz / Tavola
G9	2	2x7x85	Tilo / Lime wood / Tilleul / Linde / Tiglio
G10	1	Precortado / Precut / Prédécoupé / Vorgeschnitten / Pretagliatto	Tablero / Plywood / Planche / Sperrholz / Tavola
G11-G12	2	Preformado / Preformed/ Préformé / Vorgeformt / Preformato	Metal / Metal / Metal / Metall / Metallo
G13	1	Precortado / Precut / Prédécoupé / Vorgeschnitten / Pretagliatto	Tablero / Plywood / Planche / Sperrholz / Tavola
G14	20	0,6x5x60	Sapelly / Sapelli / Sapelli / Sapelly-Holz / Sapelli
G15	2	2x5x40	Tilo / Lime wood / Tilleul / Linde / Tiglio
G16	2	2x5x10	Tilo / Lime wood / Tilleul / Linde / Tiglio
G17	1	2x5x70	Tilo / Lime wood / Tilleul / Linde / Tiglio
G18	1	Precortado / Precut / Prédécoupé / Vorgeschnitten / Pretagliatto	Tablero / Plywood / Planche / Sperrholz / Tavola
G19	2	ø1x100mm	Latón / Brass / Laiton / Messing / Ottone
G20	2	ø1x100mm	Latón / Brass / Laiton / Messing / Ottone
G21	1	ø1x70mm	Latón / Brass / Laiton / Messing / Ottone
G22-G23	2	ø1x25mm	Latón / Brass / Laiton / Messing / Ottone
H1	2	Precortado / Precut / Prédécoupé / Vorgeschnitten / Pretagliatto	Tablero / Plywood / Planche / Sperrholz / Tavola
H2	1	4x4x8	Sapelly / Sapelli / Sapelli / Sapelly-Holz / Sapelli
H3	1	Precortado / Precut / Prédécoupé / Vorgeschnitten / Pretagliatto	Tablero / Plywood / Planche / Sperrholz / Tavola
H4	6	Preformado / Preformed/ Préformé / Vorgeformt / Preformato	Latón / Brass / Laiton / Messing / Ottone
H5	3	ø1,5x5	Latón / Brass / Laiton / Messing / Ottone
H6	32	0,6x5x10	Sapelly / Sapelli / Sapelli / Sapelly-Holz / Sapelli
H7	32	0,6x5x10	Sicomoro / Sycamore / Sycomore / Bergahorn / Sicomoro
H8	64	Preformado / Preformed/ Préformé / Vorgeformt / Preformato	Latón / Brass / Laiton / Messing / Ottone
H9	2	Precortado / Precut / Prédécoupé / Vorgeschnitten / Pretagliatto	Tablero / Plywood / Planche / Sperrholz / Tavola
H10	4	2x5x10	Tilo / Lime wood / Tilleul / Linde / Tiglio
H11	2	Precortado / Precut / Prédécoupé / Vorgeschnitten / Pretagliatto	Tablero / Plywood / Planche / Sperrholz / Tavola
H12	2	Precortado / Precut / Prédécoupé / Vorgeschnitten / Pretagliatto	Tablero / Plywood / Planche / Sperrholz / Tavola
H13	2	ø1.5x50	Latón / Brass / Laiton / Messing / Ottone
H14	2	ø1x55	Latón / Brass / Laiton / Messing / Ottone
H15	2	ø1x54	Latón / Brass / Laiton / Messing / Ottone
H16	2	ø1.5x50	Latón / Brass / Laiton / Messing / Ottone
H17	4	ø1x20	Latón / Brass / Laiton / Messing / Ottone
H18-H19	4	Precortado / Precut / Prédécoupé / Vorgeschnitten / Pretagliatto	Tablero / Plywood / Planche / Sperrholz / Tavola

Lista de piezas / Parts List / Liste des pièces / Teileliste / Elenco delle parti

Nº/No./ N° / Nr. No	Cantidad / Quantity / Quantité / Menge / Quantità	Medidas / Measurements / Dimensions / Maße / Misure	Material / Material / Matériau / Material / Materiale
H20-H21	4	Precortado / Precut / Prédécoupé / Vorgeschnitten / Pretagliatto	Tablero / Plywood / Planche / Sperrholz / Tavola
H22	2	Precortado / Precut / Prédécoupé / Vorgeschnitten / Pretagliatto	Tablero / Plywood / Planche / Sperrholz / Tavola
H23	10	2x2x52	Tilo / Lime wood / Tilleul / Linde / Tiglio
H24	34	ø0,50x40	Latón / Brass / Laiton / Messing / Ottone
H25	20	Preformado / Preformed/ Préformé / Vorgeformt / Preformato	Latón / Brass / Laiton / Messing / Ottone
H26	14	Preformado / Preformed/ Préformé / Vorgeformt / Preformato	Latón / Brass / Laiton / Messing / Ottone
H27	6	Preformado / Preformed/ Préformé / Vorgeformt / Preformato	Latón / Brass / Laiton / Messing / Ottone
i1	1	Precortado / Precut / Prédécoupé / Vorgeschnitten / Pretagliatto	Tablero / Plywood / Planche / Sperrholz / Tavola
i2	1	Precortado / Precut / Prédécoupé / Vorgeschnitten / Pretagliatto	Tablero / Plywood / Planche / Sperrholz / Tavola
i3	1	Precortado / Precut / Prédécoupé / Vorgeschnitten / Pretagliatto	Tablero / Plywood / Planche / Sperrholz / Tavola
i4	1	Precortado / Precut / Prédécoupé / Vorgeschnitten / Pretagliatto	Tablero / Plywood / Planche / Sperrholz / Tavola
i5	8	0,6x5x25	Sicomoro / Sycamore / Sycomore / Bergahorn / Sicomoro
i6	4	ø1x5	Latón / Brass / Laiton / Messing / Ottone
i7	2	ø1x5	Latón / Brass / Laiton / Messing / Ottone
i8	12	Preformado / Preformed/ Préformé / Vorgeformt / Preformato	Latón / Brass / Laiton / Messing / Ottone
i9	24	Preformado / Preformed/ Préformé / Vorgeformt / Preformato	Latón / Brass / Laiton / Messing / Ottone
i10	18	Preformado / Preformed/ Préformé / Vorgeformt / Preformato	Metal / Metal / Metal / Metall / Metallo
i11	2	2x4x36	Sapelly / Sapelli / Sapelli / Sapelly-Holz / Sapelli
i12	2	2x4x23	Sapelly / Sapelli / Sapelli / Sapelly-Holz / Sapelli
i13	1	ø1,5x10	Latón / Brass / Laiton / Messing / Ottone
i14	1	Preformado / Preformed/ Préformé / Vorgeformt / Preformato	Latón / Brass / Laiton / Messing / Ottone
i15	2	Precortado / Precut / Prédécoupé / Vorgeschnitten / Pretagliatto	Tablero / Plywood / Planche / Sperrholz / Tavola
i16	1	Preformado / Preformed/ Préformé / Vorgeformt / Preformato	Metal / Metal / Metal / Metall / Metallo
i17	1	ø0,15x100	Hilo crudo / Raw thread / Fil brut / Rohes Baumwollfaden / Filo crudo
i18	1	Preformado / Preformed/ Préformé / Vorgeformt / Preformato	Metal / Metal / Metal / Metall / Metallo
i19	1	ø1x12	Latón / Brass / Laiton / Messing / Ottone
i20	2	2x4x18	Sapelly / Sapelli / Sapelli / Sapelly-Holz / Sapelli
i21	2	4x4x13	Sapelly / Sapelli / Sapelli / Sapelly-Holz / Sapelli
i22	2	ø0,50x250	Hilo marrón / Brown thread / Fil brun /braunes Baumwollfaden / Filo marrone
i23	2	ø0,50x80	Hilo marrón / Brown thread / Fil brun /braunes Baumwollfaden / Filo marrone
i24	2	2x4x12	Sapelly / Sapelli / Sapelli / Sapelly-Holz / Sapelli
i25	2	2x4x32	Sapelly / Sapelli / Sapelli / Sapelly-Holz / Sapelli
i26	2	2x4x17	Sapelly / Sapelli / Sapelli / Sapelly-Holz / Sapelli
i27	2	3x3x11	Sapelly / Sapelli / Sapelli / Sapelly-Holz / Sapelli
i28	1	2x4x37	Sapelly / Sapelli / Sapelli / Sapelly-Holz / Sapelli
i29	1	Preformado / Preformed/ Préformé / Vorgeformt / Preformato	Metal / Metal / Metal / Metall / Metallo
i30	2	Precortado / Precut / Prédécoupé / Vorgeschnitten / Pretagliatto	Tablero / Plywood / Planche / Sperrholz / Tavola
i31	1	Preformado / Preformed/ Préformé / Vorgeformt / Preformato	Metal / Metal / Metal / Metall / Metallo
i32	2	3x3x20	Sapelly / Sapelli / Sapelli / Sapelly-Holz / Sapelli
i33	2	Precortado / Precut / Prédécoupé / Vorgeschnitten / Pretagliatto	Tablero / Plywood / Planche / Sperrholz / Tavola
i34	2	Preformado / Preformed/ Préformé / Vorgeformt / Preformato	Latón / Brass / Laiton / Messing / Ottone
i35	2	ø1,x40	Latón / Brass / Laiton / Messing / Ottone
i36	2	2x4x5	Sapelly / Sapelli / Sapelli / Sapelly-Holz / Sapelli
i37	1	Precortado / Precut / Prédécoupé / Vorgeschnitten / Pretagliatto	Tablero / Plywood / Planche / Sperrholz / Tavola
i38	1	Precortado / Precut / Prédécoupé / Vorgeschnitten / Pretagliatto	Tablero / Plywood / Planche / Sperrholz / Tavola
i39	1	Precortado / Precut / Prédécoupé / Vorgeschnitten / Pretagliatto	Tablero / Plywood / Planche / Sperrholz / Tavola
i40	2	Precortado / Precut / Prédécoupé / Vorgeschnitten / Pretagliatto	Tablero / Plywood / Planche / Sperrholz / Tavola
i41	1	Precortado / Precut / Prédécoupé / Vorgeschnitten / Pretagliatto	Tablero / Plywood / Planche / Sperrholz / Tavola
i42	1	Precortado / Precut / Prédécoupé / Vorgeschnitten / Pretagliatto	Tablero / Plywood / Planche / Sperrholz / Tavola
i43	1	Preformado / Preformed/ Préformé / Vorgeformt / Preformato	Metal / Metal / Metal / Metall / Metallo
i44	2	2x2x10	Tilo / Lime wood / Tilleul / Linde / Tiglio
i45	1	ø0,15x75	Hilo crudo / Raw thread / Fil brut / Rohes Baumwollfaden / Filo crudo
i46	4	ø0,15x80	Hilo crudo / Raw thread / Fil brut / Rohes Baumwollfaden / Filo crudo
J1-J2	3	Precortado / Precut / Prédécoupé / Vorgeschnitten / Pretagliatto	Tablero / Plywood / Planche / Sperrholz / Tavola
J3	1	3x3x9	Sapelly / Sapelli / Sapelli / Sapelly-Holz / Sapelli
J4	5	0,6x5x30	Sicomoro / Sycamore / Sycomore / Bergahorn / Sicomoro
J5	2	2x4x16	Sapelly / Sapelli / Sapelli / Sapelly-Holz / Sapelli
J6	2	2x4x25	Sapelly / Sapelli / Sapelli / Sapelly-Holz / Sapelli
J7	4	Preformado / Preformed/ Préformé / Vorgeformt / Preformato	Latón / Brass / Laiton / Messing / Ottone
J8	2	1x180	Latón / Brass / Laiton / Messing / Ottone
J9	2	Preformado / Preformed/ Préformé / Vorgeformt / Preformato	Metal / Metal / Metal / Metall / Metallo
J10	1	2x4x35	Sapelly / Sapelli / Sapelli / Sapelly-Holz / Sapelli
J11	2	3x3x19	Sapelly / Sapelli / Sapelli / Sapelly-Holz / Sapelli
J12	1	ø1x52	Latón / Brass / Laiton / Messing / Ottone
J13	2	Preformado / Preformed/ Préformé / Vorgeformt / Preformato	Latón / Brass / Laiton / Messing / Ottone
J14	2	Preformado / Preformed/ Préformé / Vorgeformt / Preformato	Latón / Brass / Laiton / Messing / Ottone
J15	2	Precortado / Precut / Prédécoupé / Vorgeschnitten / Pretagliatto	Tablero / Plywood / Planche / Sperrholz / Tavola
J16	2	Precortado / Precut / Prédécoupé / Vorgeschnitten / Pretagliatto	Tablero / Plywood / Planche / Sperrholz / Tavola
J17	4	2x4x10	Sapelly / Sapelli / Sapelli / Sapelly-Holz / Sapelli
J18	4	Precortado / Precut / Prédécoupé / Vorgeschnitten / Pretagliatto	Tablero / Plywood / Planche / Sperrholz / Tavola
J19	5	0,6x5x45	Sicomoro / Sycamore / Sycomore / Bergahorn / Sicomoro
J20	1	2x4x41	Sapelly / Sapelli / Sapelli / Sapelly-Holz / Sapelli
J21	2	2x4x22	Sapelly / Sapelli / Sapelli / Sapelly-Holz / Sapelli











Lista de piezas / Parts List / Liste des pièces / Teilleiste / Elenco delle parti

Nº/No./ N° / Nr. No	Cantidad / Quantity / Quantité / Menge / Quantità	Medidas / Measurements / Dimensions / Maße / Misure	Material / Material / Matériau / Material / Materiale
J22	2	2x4x23	Sapelly / Sapelli / Sapelli / Sapelly-Holz / Sapelli
J23	4	Preformado / Preformed/ Préformé / Vorgeformt / Preformato	Latón / Brass / Laiton / Messing / Ottone
J24	2	Preformado / Preformed/ Préformé / Vorgeformt / Preformato	Metal / Metal / Metal / Metall / Metallo
J25	3	ø1x7	Latón / Brass / Laiton / Messing / Ottone
J26	1	Preformado / Preformed/ Préformé / Vorgeformt	Metal / Metal / Metal / Metall / Metallo
J27	1	Precortado / Precut / Prédécoupé / Vorgeschnitten / Pretagliatto	Tablero / Plywood / Planche / Sperrholz / Tavola
J28	1	Preformado / Preformed/ Préformé / Vorgeformt / Preformato	Metal / Metal / Metal / Metall / Metallo
J29	1	ø1,5x20	Latón / Brass / Laiton / Messing / Ottone
J30	2	Preformado / Preformed/ Préformé / Vorgeformt / Preformato	Latón / Brass / Laiton / Messing / Ottone
J31	2	Preformado / Preformed/ Préformé / Vorgeformt / Preformato	Metal / Metal / Metal / Metall / Metallo
J32	2	Preformado / Preformed/ Préformé / Vorgeformt / Preformato	Metal / Metal / Metal / Metall / Metallo
J33	2	1x3x21	Tilo / Lime wood / Tilleul / Linde / Tiglio
J34	1	Preformado / Preformed/ Préformé / Vorgeformt / Preformato	Metal / Metal / Metal / Metall / Metallo
J35	8	Precortado / Precut / Prédécoupé / Vorgeschnitten / Pretagliatto	Tablero / Plywood / Planche / Sperrholz / Tavola
J36	4	Precortado / Precut / Prédécoupé / Vorgeschnitten / Pretagliatto	Tablero / Plywood / Planche / Sperrholz / Tavola
J37	2	Precortado / Precut / Prédécoupé / Vorgeschnitten / Pretagliatto	Tablero / Plywood / Planche / Sperrholz / Tavola
J38	4	Precortado / Precut / Prédécoupé / Vorgeschnitten / Pretagliatto	Tablero / Plywood / Planche / Sperrholz / Tavola
J39	4	Precortado / Precut / Prédécoupé / Vorgeschnitten / Pretagliatto	Tablero / Plywood / Planche / Sperrholz / Tavola
J40	20	Precortado / Precut / Prédécoupé / Vorgeschnitten / Pretagliatto	Tablero / Plywood / Planche / Sperrholz / Tavola
J41	12	ø1,5x15	Latón / Brass / Laiton / Messing / Ottone
J42	2	Preformado / Preformed/ Préformé / Vorgeformt / Preformato	Metal / Metal / Metal / Metall / Metallo
J43	4	Preformado / Preformed/ Préformé / Vorgeformt / Preformato	Metal / Metal / Metal / Metall / Metallo
J44	12	ø0,15x75	Hilo crudo / Raw thread / Fil brut / Rohes Baumwollfaden / Filo crudo
K1-K2	4	Precortado / Precut / Prédécoupé / Vorgeschnitten / Pretagliatto	Tablero / Plywood / Planche / Sperrholz / Tavola
K3-K5	4	Precortado / Precut / Prédécoupé / Vorgeschnitten / Pretagliatto	Tablero / Plywood / Planche / Sperrholz / Tavola
K6-K8	4	Precortado / Precut / Prédécoupé / Vorgeschnitten / Pretagliatto	Tablero / Plywood / Planche / Sperrholz / Tavola
K9	2	Precortado / Precut / Prédécoupé / Vorgeschnitten / Pretagliatto	Tablero / Plywood / Planche / Sperrholz / Tavola
K10	1	Precortado / Precut / Prédécoupé / Vorgeschnitten / Pretagliatto	Tablero / Plywood / Planche / Sperrholz / Tavola
K11	1	Precortado / Precut / Prédécoupé / Vorgeschnitten / Pretagliatto	Tablero / Plywood / Planche / Sperrholz / Tavola
K12	2	Precortado / Precut / Prédécoupé / Vorgeschnitten / Pretagliatto	Tablero / Plywood / Planche / Sperrholz / Tavola
K13	50	Precortado / Precut / Prédécoupé / Vorgeschnitten / Pretagliatto	Tablero / Plywood / Planche / Sperrholz / Tavola
K14	20	0,6x5x25	Sapelly / Sapelli / Sapelli / Sapelly-Holz / Sapelli
K15	17	2x2x25	Sapelly / Sapelli / Sapelli / Sapelly-Holz / Sapelli
K16	2	Preformado / Preformed/ Préformé / Vorgeformt / Preformato	Latón / Brass / Laiton / Messing / Ottone
K17	1	ø1x13	Latón / Brass / Laiton / Messing / Ottone
K18-K20	4	Preformado / Preformed/ Préformé / Vorgeformt / Preformato	Latón / Brass / Laiton / Messing / Ottone
K21	2	1x3x10	Tilo / Lime wood / Tilleul / Linde / Tiglio
K22-K23	8	Preformado / Preformed/ Préformé / Vorgeformt / Preformato	Latón / Brass / Laiton / Messing / Ottone
K24-K25	2	Precortado / Precut / Prédécoupé / Vorgeschnitten / Pretagliatto	Tablero / Plywood / Planche / Sperrholz / Tavola
K26	2	2x4x25	Sapelly / Sapelli / Sapelli / Sapelly-Holz / Sapelli
K27	1	3x3x98	Sapelly / Sapelli / Sapelli / Sapelly-Holz / Sapelli
K28	2	Precortado / Precut / Prédécoupé / Vorgeschnitten / Pretagliatto	Tablero / Plywood / Planche / Sperrholz / Tavola
K29	4	ø0,5x100	Hilo marrón / Brown thread / Fil brun /braunes Baumwollfaden / Filo marrone
K30	2	ø1x100	Latón / Brass / Laiton / Messing / Ottone
K31	1	Precortado / Precut / Prédécoupé / Vorgeschnitten / Pretagliatto	Tablero / Plywood / Planche / Sperrholz / Tavola
K32-K43	12	Precortado / Precut / Prédécoupé / Vorgeschnitten / Pretagliatto	Tablero / Plywood / Planche / Sperrholz / Tavola
K44	2	Precortado / Precut / Prédécoupé / Vorgeschnitten / Pretagliatto	Tablero / Plywood / Planche / Sperrholz / Tavola
K45	1	Precortado / Precut / Prédécoupé / Vorgeschnitten / Pretagliatto	Tablero / Plywood / Planche / Sperrholz / Tavola
K46	15	1x3x135	Tilo / Lime wood / Tilleul / Linde / Tiglio
K47	5	1x3x90	Tilo / Lime wood / Tilleul / Linde / Tiglio
K48	1	Precortado / Precut / Prédécoupé / Vorgeschnitten / Pretagliatto	Tablero / Plywood / Planche / Sperrholz / Tavola
K49	1	Precortado / Precut / Prédécoupé / Vorgeschnitten / Pretagliatto	Tablero / Plywood / Planche / Sperrholz / Tavola
K50	1	2x2x100	Sapelly / Sapelli / Sapelli / Sapelly-Holz / Sapelli
K51	1	Precortado / Precut / Prédécoupé / Vorgeschnitten / Pretagliatto	Tablero / Plywood / Planche / Sperrholz / Tavola
K52	1	Precortado / Precut / Prédécoupé / Vorgeschnitten / Pretagliatto	Tablero / Plywood / Planche / Sperrholz / Tavola
K53	1	Precortado / Precut / Prédécoupé / Vorgeschnitten / Pretagliatto	Tablero / Plywood / Planche / Sperrholz / Tavola
K54	5	1x3x28	Tilo / Lime wood / Tilleul / Linde / Tiglio
K55	1	Precortado / Precut / Prédécoupé / Vorgeschnitten / Pretagliatto	Tablero / Plywood / Planche / Sperrholz / Tavola
K56-K57	4	1x3x25	Tilo / Lime wood / Tilleul / Linde / Tiglio
K58	1	ø1x23	Latón / Brass / Laiton / Messing / Ottone
K59	6	1x3x6	Tilo / Lime wood / Tilleul / Linde / Tiglio
K60	2	ø3x30	Tilo / Lime wood / Tilleul / Linde / Tiglio
K61	1	ø0,50x35	Latón / Brass / Laiton / Messing / Ottone
K62	4	1x40	Latón / Brass / Laiton / Messing / Ottone
K63	1	Preformado / Preformed/ Préformé / Vorgeformt / Preformato	Metal / Metal / Metal / Metall / Metallo
K64	4	ø0,15x100	Hilo crudo / Raw thread / Fil brut / Rohes Baumwollfaden / Filo crudo
L1	1	Precortado / Precut / Prédécoupé / Vorgeschnitten / Pretagliatto	Tablero / Plywood / Planche / Sperrholz / Tavola
L2-L11	10	Precortado / Precut / Prédécoupé / Vorgeschnitten / Pretagliatto	Tablero / Plywood / Planche / Sperrholz / Tavola
L12	2	Precortado / Precut / Prédécoupé / Vorgeschnitten / Pretagliatto	Tablero / Plywood / Planche / Sperrholz / Tavola
L13	1	Precortado / Precut / Prédécoupé / Vorgeschnitten / Pretagliatto	Tablero / Plywood / Planche / Sperrholz / Tavola
L14-L26	13	Precortado / Precut / Prédécoupé / Vorgeschnitten / Pretagliatto	Tablero / Plywood / Planche / Sperrholz / Tavola
L27	2	Precortado / Precut / Prédécoupé / Vorgeschnitten / Pretagliatto	Tablero / Plywood / Planche / Sperrholz / Tavola
L28	2	Precortado / Precut / Prédécoupé / Vorgeschnitten / Pretagliatto	Tablero / Plywood / Planche / Sperrholz / Tavola

Lista de piezas / Parts List / Liste des pièces / Teileliste / Elenco delle parti

Nº/No./ Nº / Nr. No	Cantidad / Quantity / Quantité / Menge / Quantità	Medidas / Measurements / Dimensions / Maße / Misure	Material / Material / Matériau / Material / Materiale
L29	1	Precortado / Precut / Prédécoupé / Vorgeschnitten / Pretagliatto	Tablero / Plywood / Planche / Sperrholz / Tavola
L30-L42	12	Precortado / Precut / Prédécoupé / Vorgeschnitten / Pretagliatto	Tablero / Plywood / Planche / Sperrholz / Tavola
L43	2	Precortado / Precut / Prédécoupé / Vorgeschnitten / Pretagliatto	Tablero / Plywood / Planche / Sperrholz / Tavola
L44	2	Precortado / Precut / Prédécoupé / Vorgeschnitten / Pretagliatto	Tablero / Plywood / Planche / Sperrholz / Tavola
L45	1	Precortado / Precut / Prédécoupé / Vorgeschnitten / Pretagliatto	Tablero / Plywood / Planche / Sperrholz / Tavola
L46	1	Precortado / Precut / Prédécoupé / Vorgeschnitten / Pretagliatto	Tablero / Plywood / Planche / Sperrholz / Tavola
L47	1	Precortado / Precut / Prédécoupé / Vorgeschnitten / Pretagliatto	Tablero / Plywood / Planche / Sperrholz / Tavola
L48	1	Precortado / Precut / Prédécoupé / Vorgeschnitten / Pretagliatto	Tablero / Plywood / Planche / Sperrholz / Tavola
L49	26	1x3x130	Tilo / Lime wood / Tilleul / Linde / Tiglio
L50	1	Precortado / Precut / Prédécoupé / Vorgeschnitten / Pretagliatto	Tablero / Plywood / Planche / Sperrholz / Tavola
L51	1	2x2x65	Tilo / Lime wood / Tilleul / Linde / Tiglio
L52	1	1x3x18	Tilo / Lime wood / Tilleul / Linde / Tiglio
L53	1	Precortado / Precut / Prédécoupé / Vorgeschnitten / Pretagliatto	Tablero / Plywood / Planche / Sperrholz / Tavola
L54	1	Precortado / Precut / Prédécoupé / Vorgeschnitten / Pretagliatto	Tablero / Plywood / Planche / Sperrholz / Tavola
L55	1	2x2x102	Tilo / Lime wood / Tilleul / Linde / Tiglio
L56	1	Precortado / Precut / Prédécoupé / Vorgeschnitten / Pretagliatto	Tablero / Plywood / Planche / Sperrholz / Tavola
L57	1	Precortado / Precut / Prédécoupé / Vorgeschnitten / Pretagliatto	Tablero / Plywood / Planche / Sperrholz / Tavola
L58	1	Precortado / Precut / Prédécoupé / Vorgeschnitten / Pretagliatto	Tablero / Plywood / Planche / Sperrholz / Tavola
L59	1	2x2x106	Tilo / Lime wood / Tilleul / Linde / Tiglio
L60	1	Precortado / Precut / Prédécoupé / Vorgeschnitten / Pretagliatto	Tablero / Plywood / Planche / Sperrholz / Tavola
L61	1	Precortado / Precut / Prédécoupé / Vorgeschnitten / Pretagliatto	Tablero / Plywood / Planche / Sperrholz / Tavola
L62	3	1x3x40	Tilo / Lime wood / Tilleul / Linde / Tiglio
L63	1	Precortado / Precut / Prédécoupé / Vorgeschnitten / Pretagliatto	Tablero / Plywood / Planche / Sperrholz / Tavola
L64	1	Precortado / Precut / Prédécoupé / Vorgeschnitten / Pretagliatto	Tablero / Plywood / Planche / Sperrholz / Tavola
L65	3	1x3x23	Tilo / Lime wood / Tilleul / Linde / Tiglio
L66	2	1x3x85	Tilo / Lime wood / Tilleul / Linde / Tiglio
L67	1	Precortado / Precut / Prédécoupé / Vorgeschnitten / Pretagliatto	Tablero / Plywood / Planche / Sperrholz / Tavola
L68	3	1x3x90	Tilo / Lime wood / Tilleul / Linde / Tiglio
L69-L70	2	Precortado / Precut / Prédécoupé / Vorgeschnitten / Pretagliatto	Tablero / Plywood / Planche / Sperrholz / Tavola
L71	1	Precortado / Precut / Prédécoupé / Vorgeschnitten / Pretagliatto	Tablero / Plywood / Planche / Sperrholz / Tavola
L72	5	1x3x22	Tilo / Lime wood / Tilleul / Linde / Tiglio
L73	1	ø1x20	Latón / Brass / Laiton / Messing / Ottone
L74	3	1x3x90	Tilo / Lime wood / Tilleul / Linde / Tiglio
L75	1	Precortado / Precut / Prédécoupé / Vorgeschnitten / Pretagliatto	Tablero / Plywood / Planche / Sperrholz / Tavola
L76	1	Precortado / Precut / Prédécoupé / Vorgeschnitten / Pretagliatto	Tablero / Plywood / Planche / Sperrholz / Tavola
L77	2	1x3x125	Tilo / Lime wood / Tilleul / Linde / Tiglio
L78	5	1x3x23	Tilo / Lime wood / Tilleul / Linde / Tiglio
L79	1	2x5x21	Tilo / Lime wood / Tilleul / Linde / Tiglio
L80	2	ø0,15x100	Hilo crudo / Raw thread / Fil brut / Rohes Baumwollfaden / Filo crudo
M1	4	Preformado / Preformed/ Préformé / Vorgeformt / Preformato	Metal / Metal / Metal / Metall / Metallo
M2	2	Preformado / Preformed/ Préformé / Vorgeformt / Preformato	Metal / Metal / Metal / Metall / Metallo
M3	2	Preformado / Preformed/ Préformé / Vorgeformt / Preformato	Metal / Metal / Metal / Metall / Metallo
M4	2	Preformado / Preformed/ Préformé / Vorgeformt / Preformato	Metal / Metal / Metal / Metall / Metallo
M5	2	Preformado / Preformed/ Préformé / Vorgeformt / Preformato	Metal / Metal / Metal / Metall / Metallo
M6	4	ø6	Latón / Brass / Laiton / Messing / Ottone
M7	2	1x100	Latón / Brass / Laiton / Messing / Ottone
M8	2	1x50	Latón / Brass / Laiton / Messing / Ottone
M9	2	ø0,15x100	Hilo crudo / Raw thread / Fil brut / Rohes Baumwollfaden / Filo crudo
M10-M11	4	1x50	Latón / Brass / Laiton / Messing / Ottone
M12	2	ø0,80x500	Hilo crudo / Raw thread / Fil brut / Rohes Baumwollfaden / Filo crudo
M13-M14	6	ø0,15x150	Hilo crudo / Raw thread / Fil brut / Rohes Baumwollfaden / Filo crudo
X-Y	2	Precortado / Precut / Prédécoupé / Vorgeschnitten / Pretagliatto	Tablero / Plywood / Planche / Sperrholz / Tavola
Z	2	Precortado / Precut / Prédécoupé / Vorgeschnitten / Pretagliatto	Tablero / Plywood / Planche / Sperrholz / Tavola

Lista de piezas / Parts List / Liste des pièces / Teileliste / Elenco delle parti

Nº/No./ Nº / Nr. No	Descripción / Description / Description / Beschreibung / Descrizione	Cantidad / Quantity / Quantité / Menge / Quantità	Medidas / Measurements / Dimensions / Maße / Misure	Material / Material / Matériau / Material / Materiale
A		700	10	Metal / Metal / Metal / Metall / Metallo
B		215	15	Latón / Brass / Laiton / Messing / Ottone
C		85	ø0,15x100	Hilo crudo / Raw thread / Fil brut / Rohes Baumwollfaden / Filo crudo
D		185	4	Composite / Composite / Composite / Composite / Composite
E		35	4	Composite / Composite / Composite / Composite / Composite
F		65	ø4	Composite / Composite / Composite / Composite / Composite
G		50	ø5	Composite / Composite / Composite / Composite / Composite
H		12	7	Madera / Wood / Bois / Holz / Legno
I		45	ø3	Latón / Brass / Laiton / Messing / Ottone
J		90	10	Composite / Composite / Composite / Composite / Composite



Accede a vídeos tutoriales fotografiando los códigos QR.
Access tutorial videos photographing QR codes.
Accédez aux didacticiels vidéo photographiant les codes QR.
Greifen Sie auf Video-Tutorials zu, die QR-Code fotografieren.
Accedi ai video tutorial fotografando i codici QR.
Доступ к видеоурокам фотографирования QR-кодов.

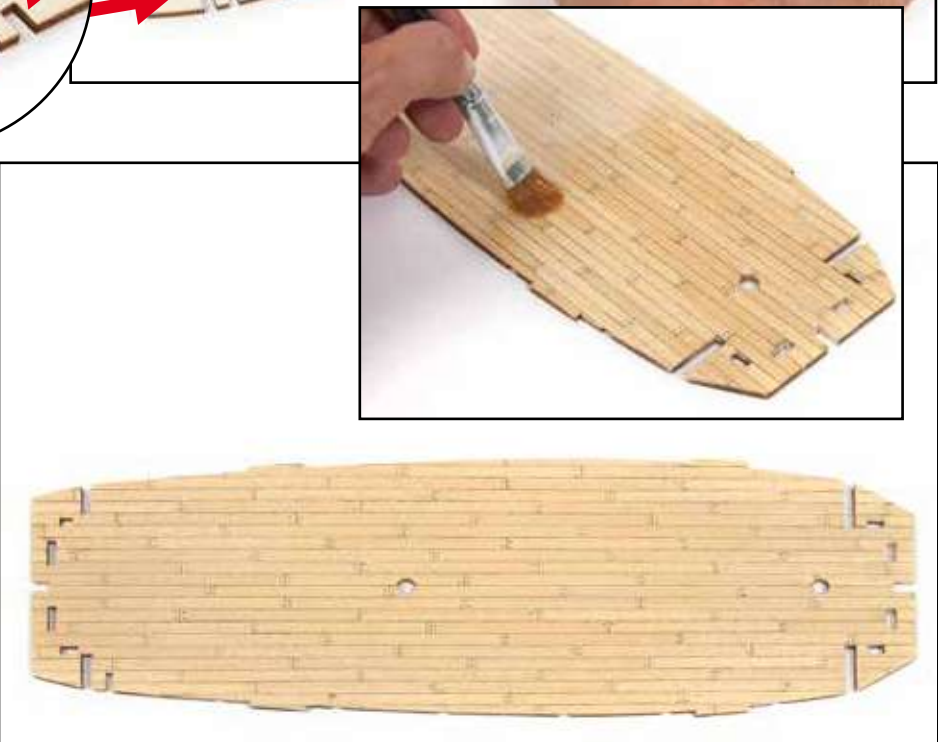
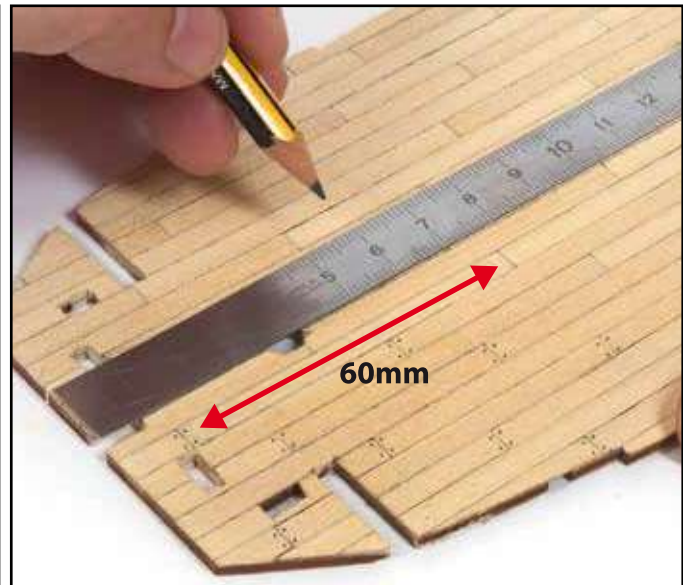
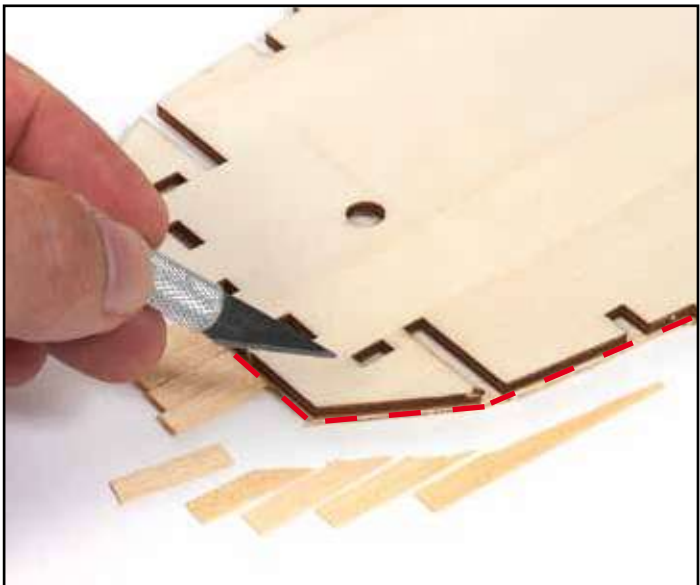
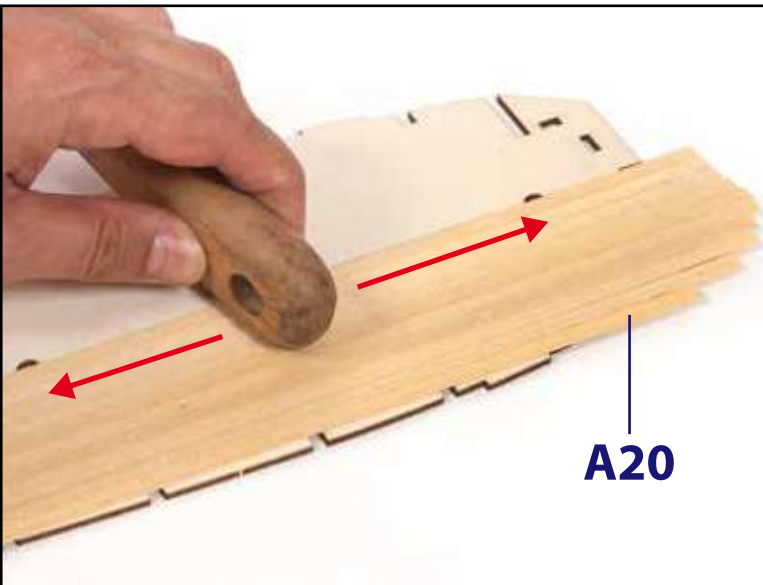
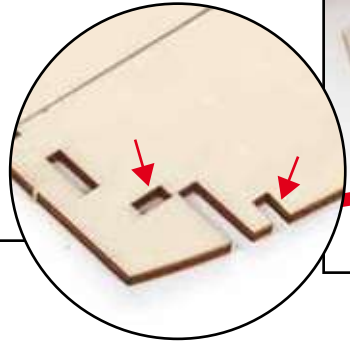
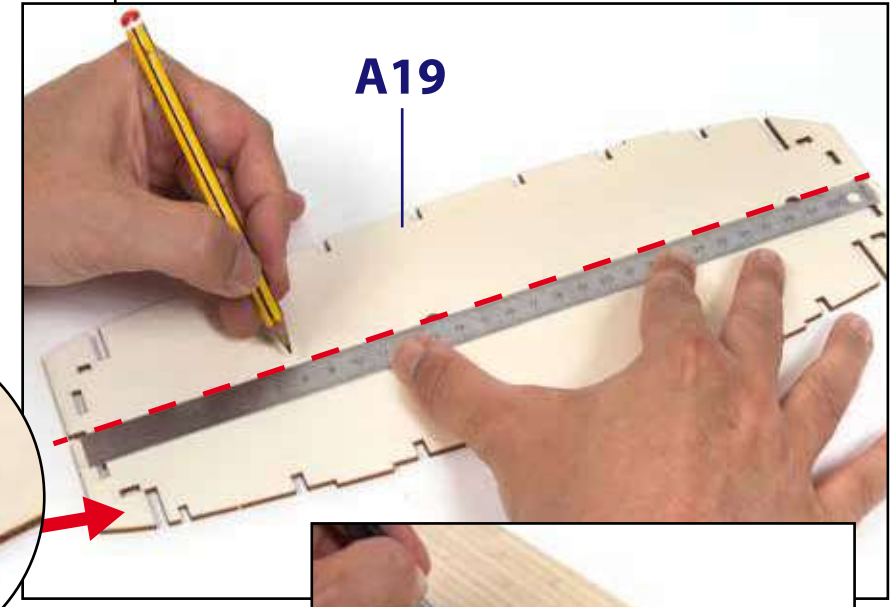
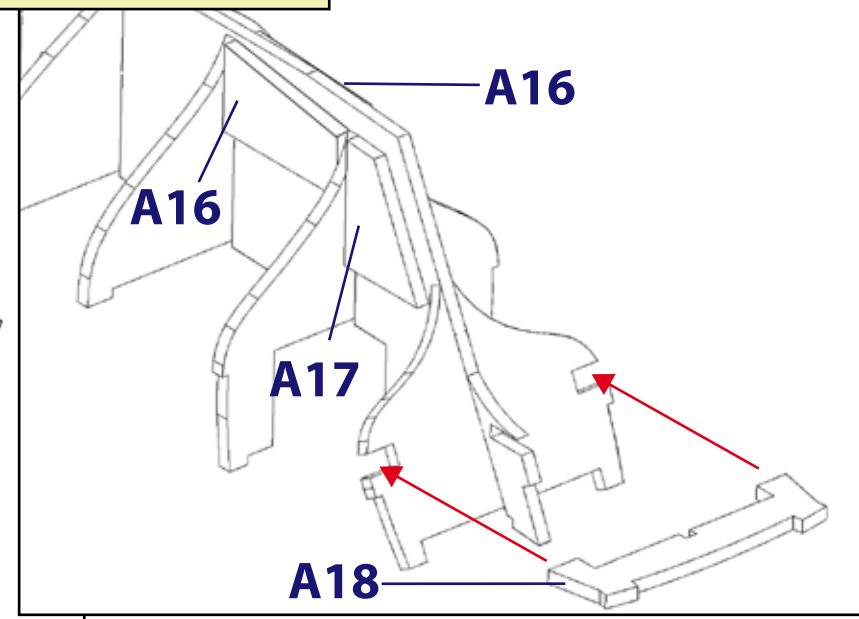
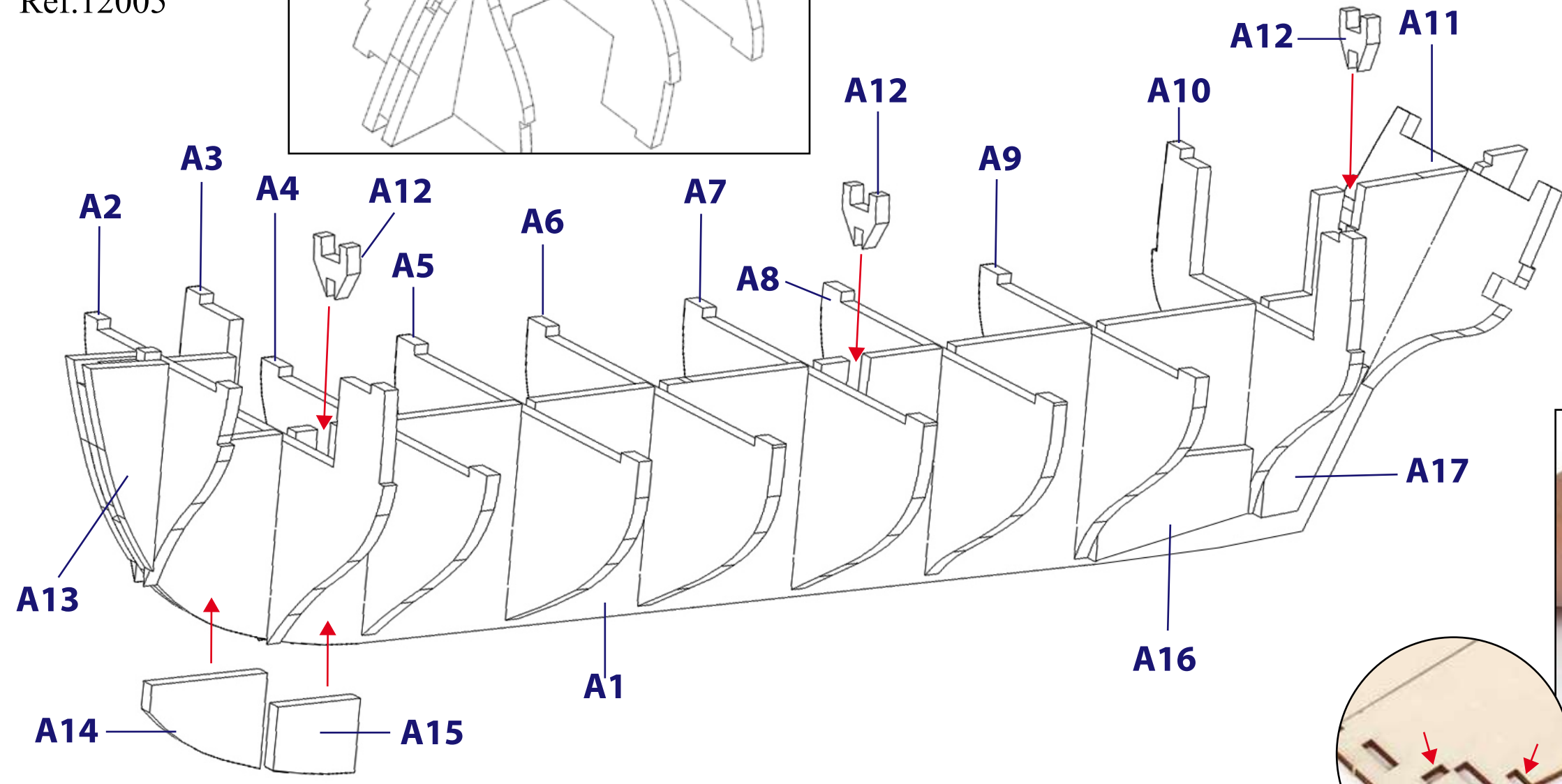
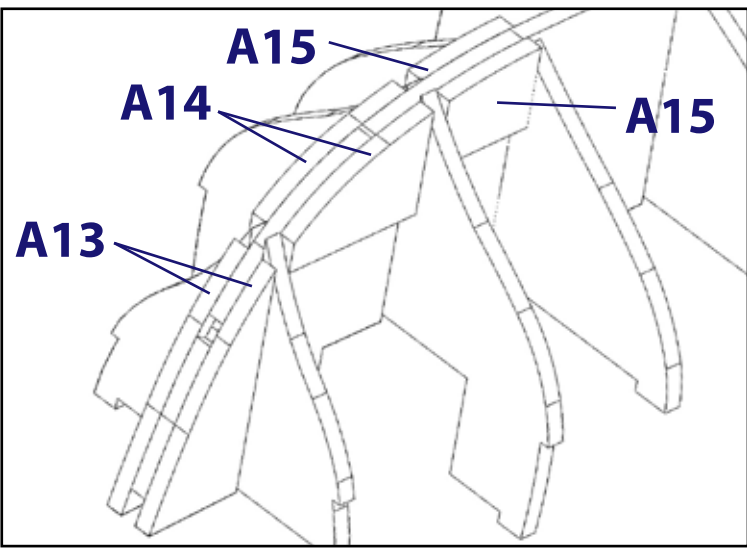
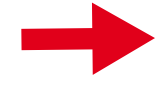

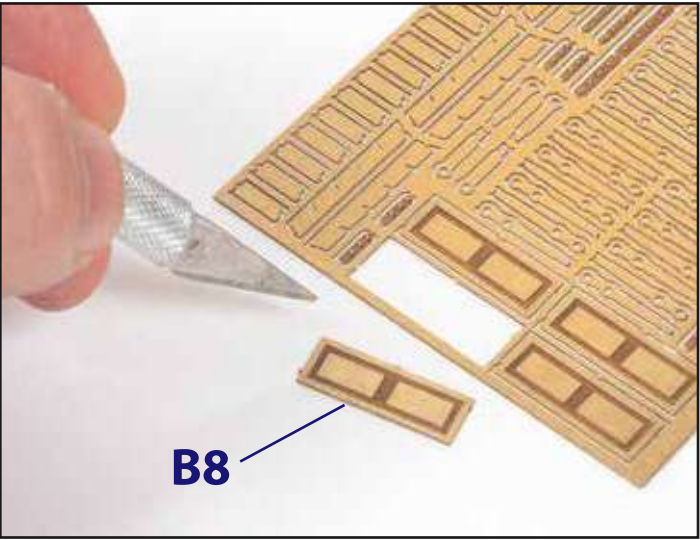
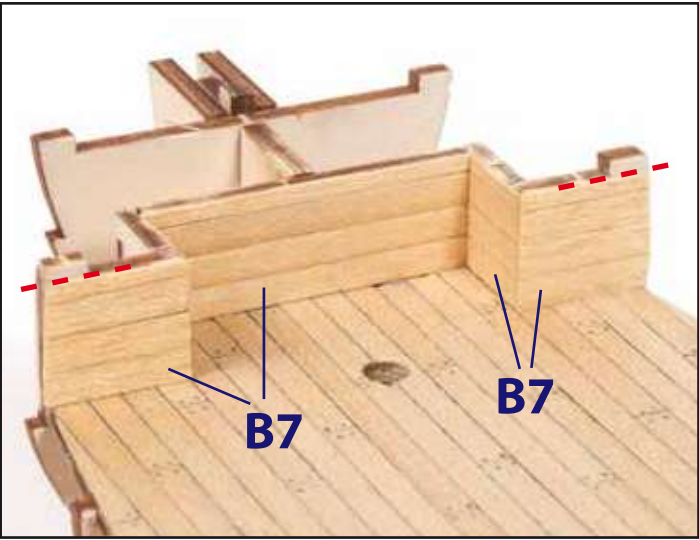
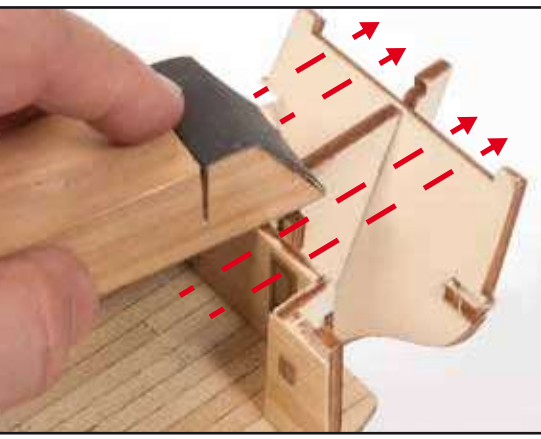
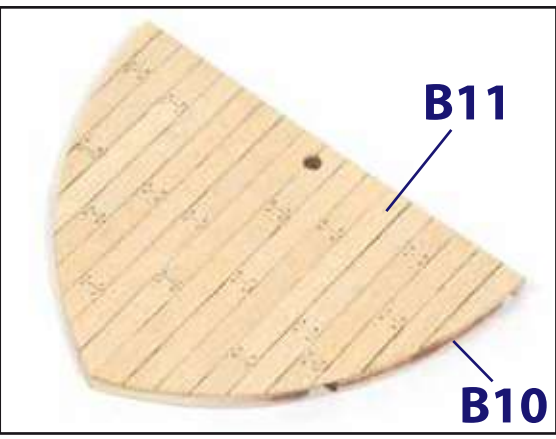
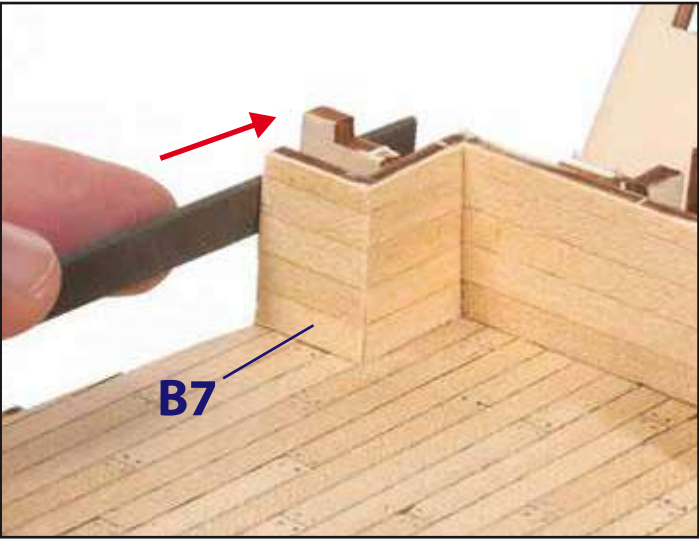
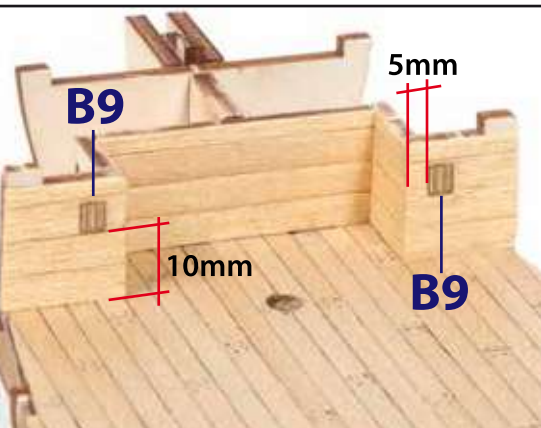
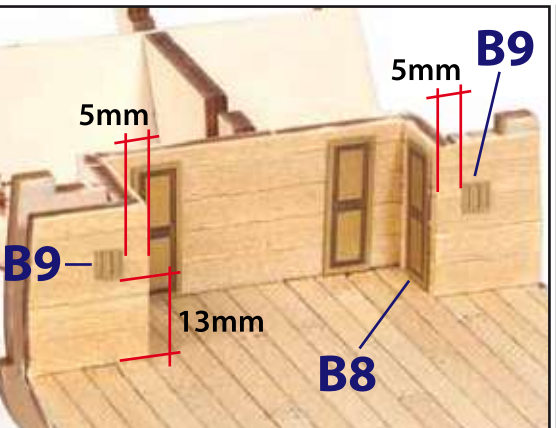
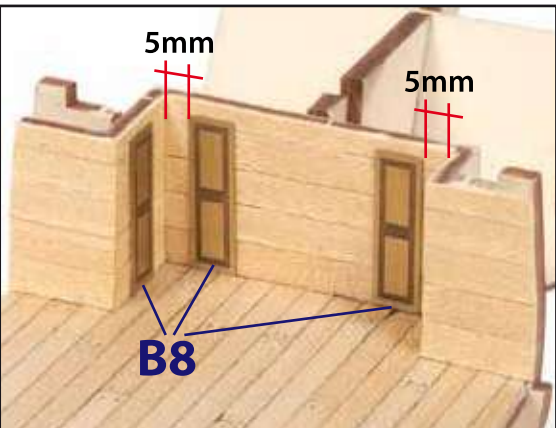
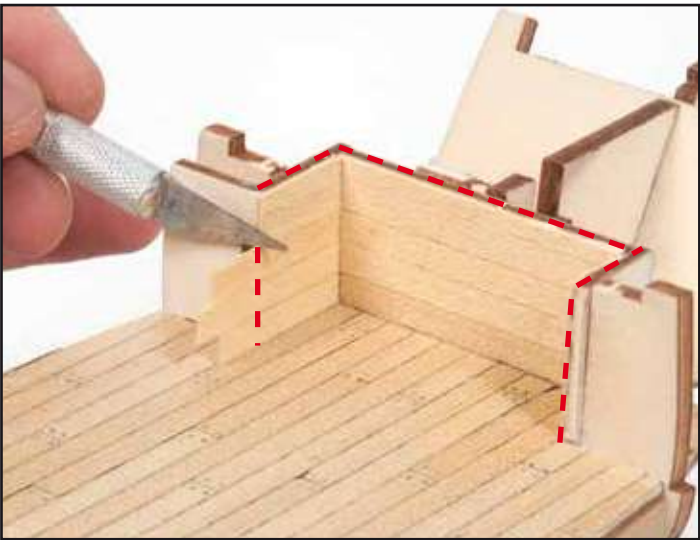
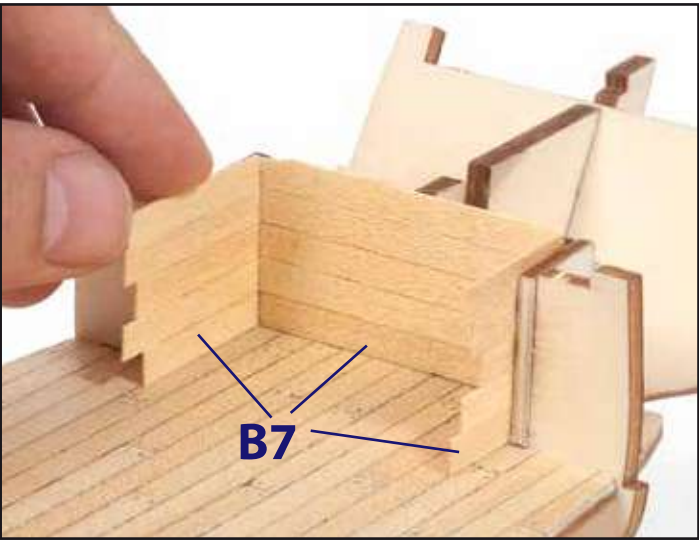
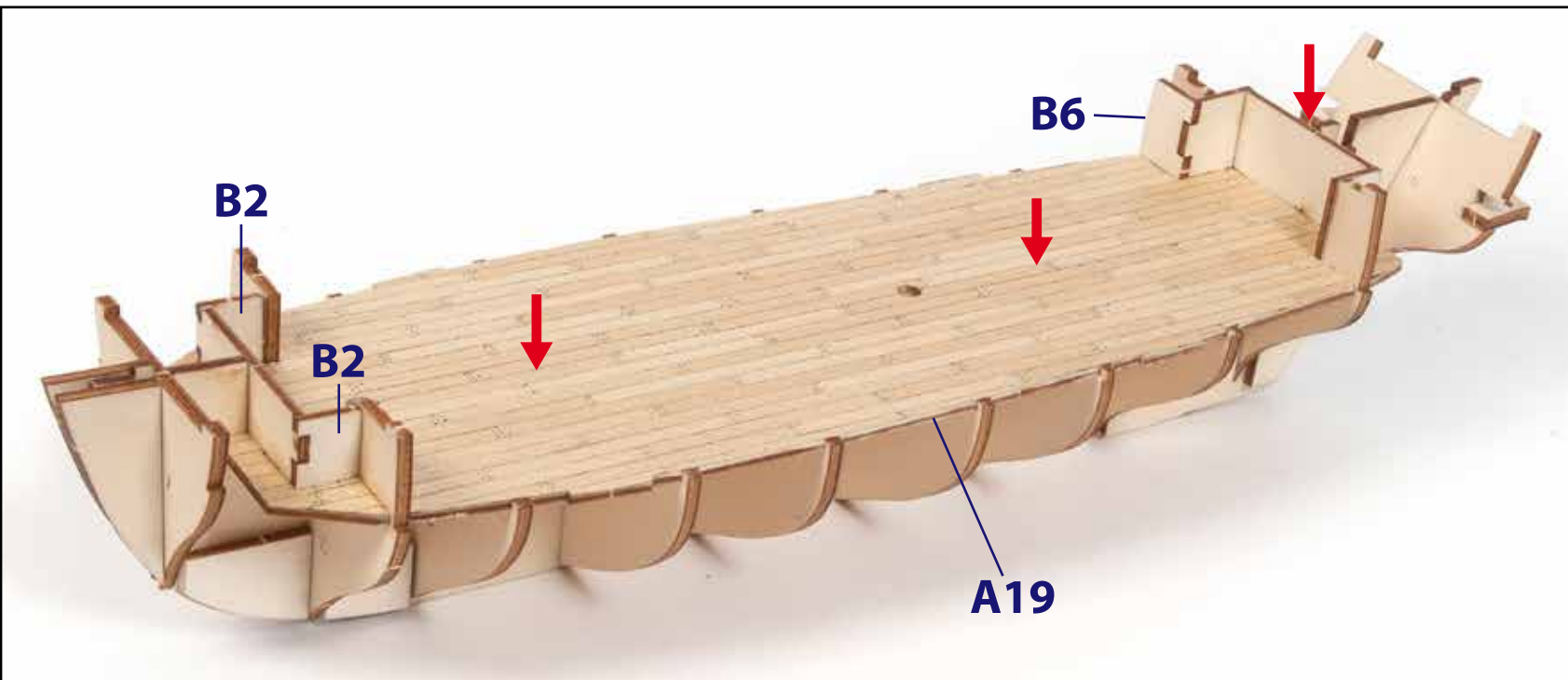
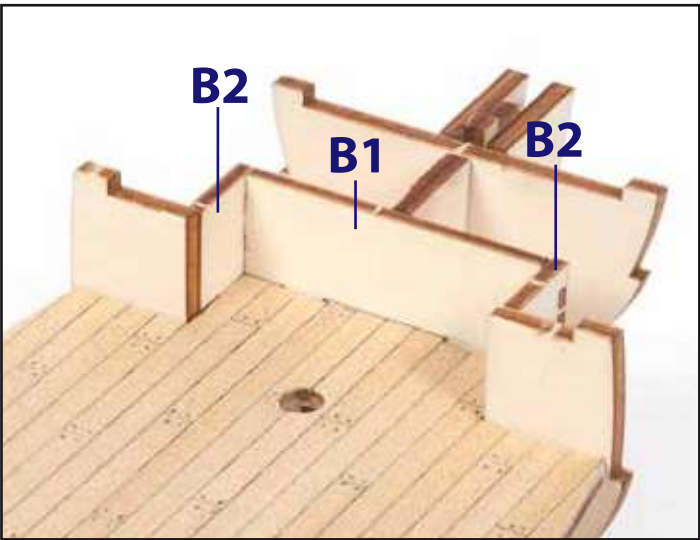
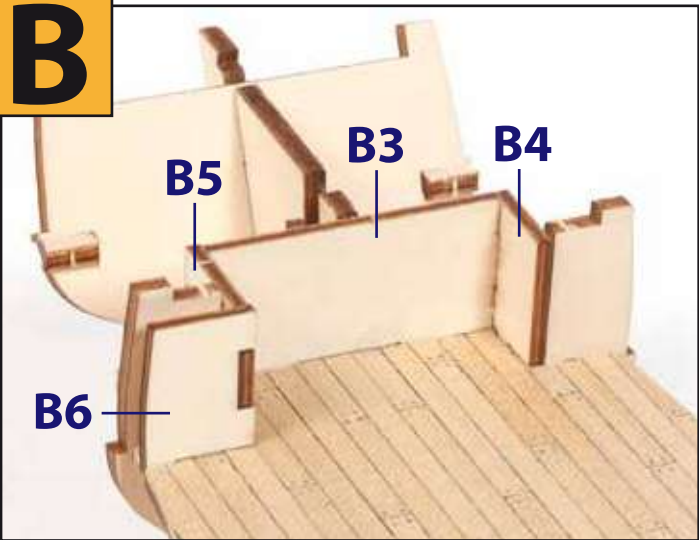
B

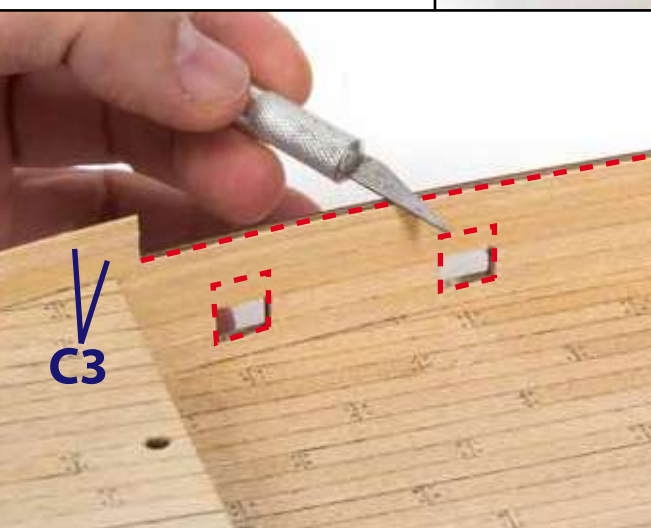
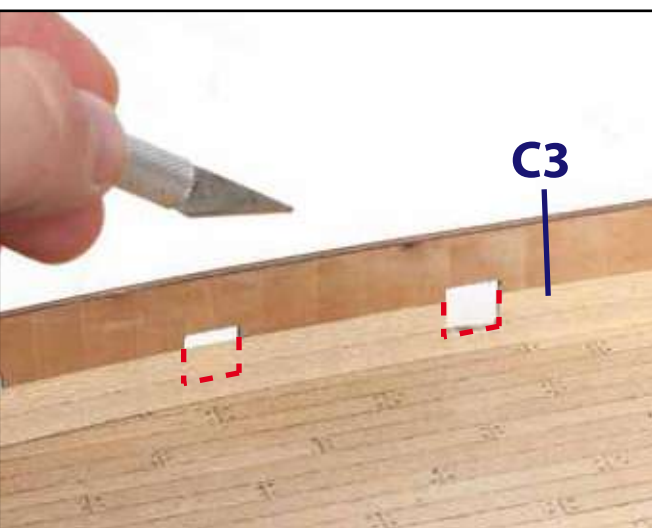
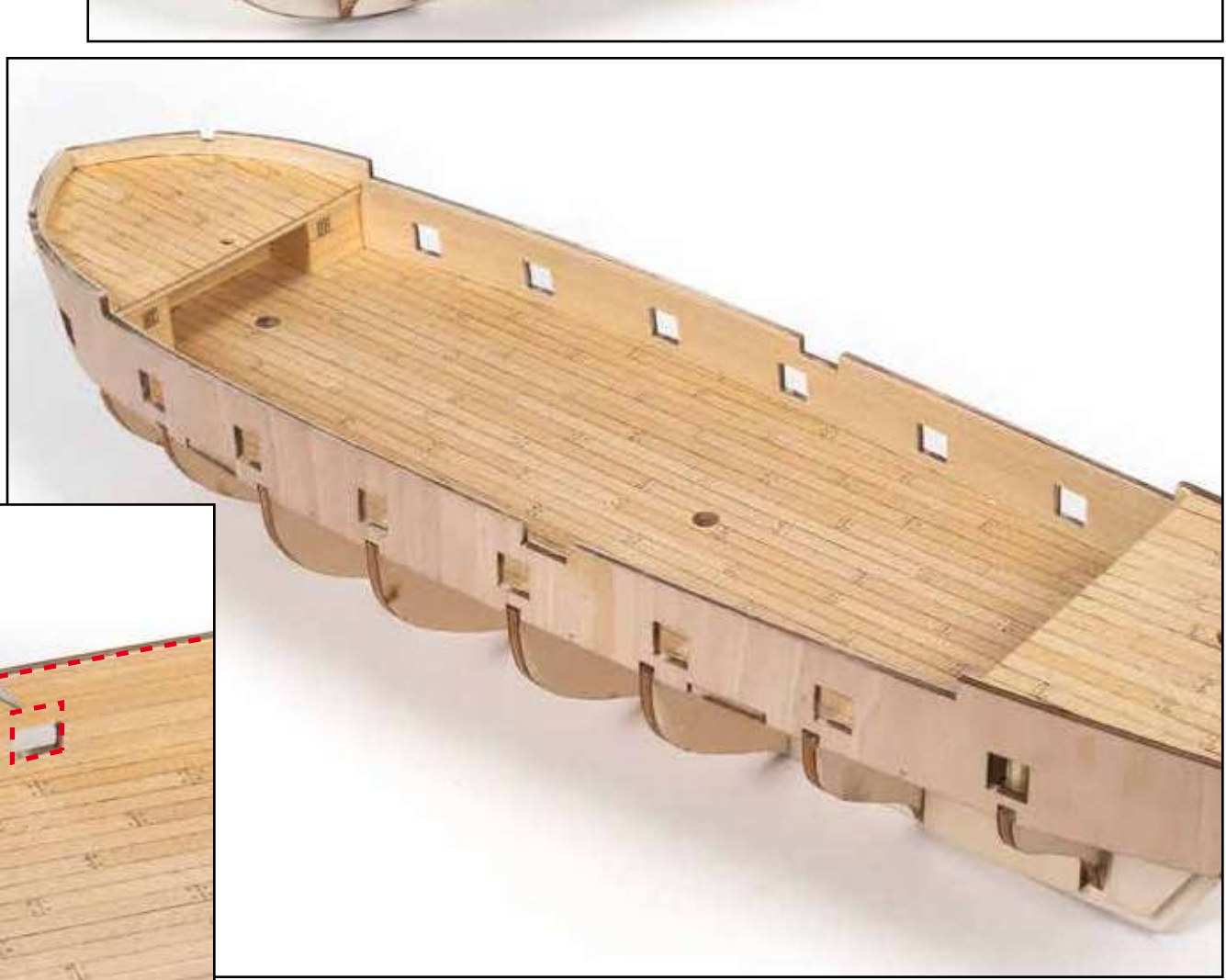
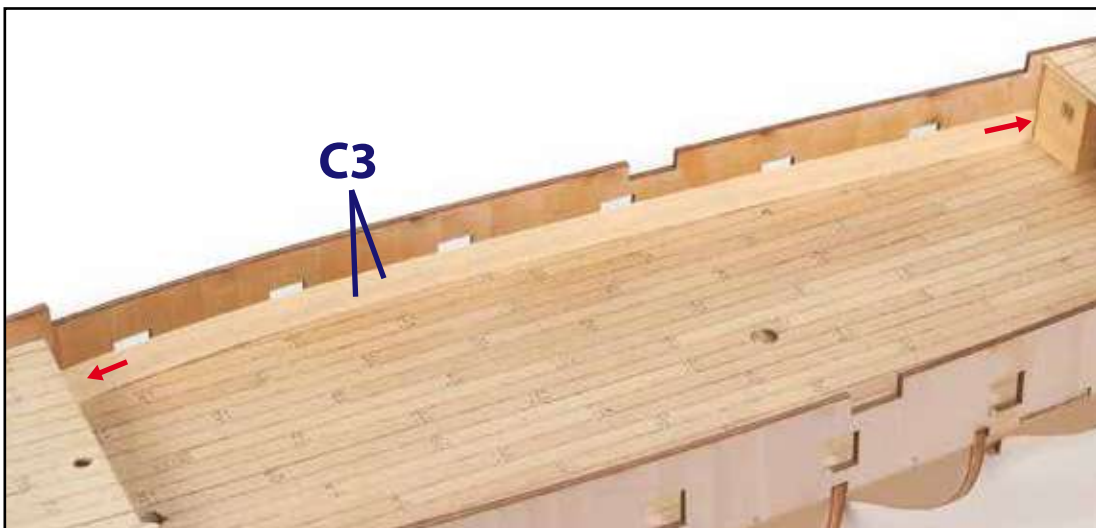
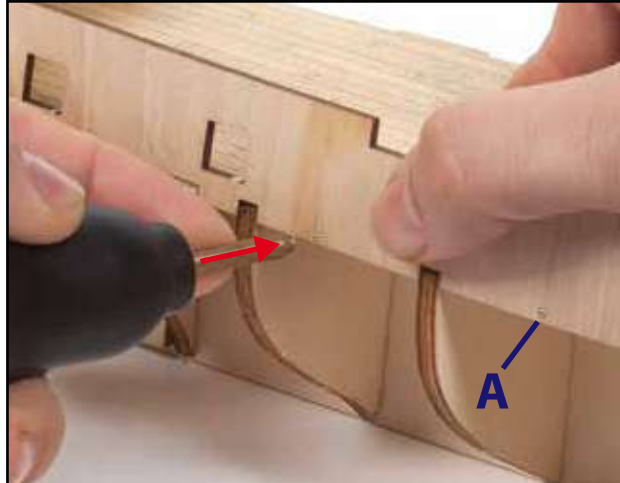
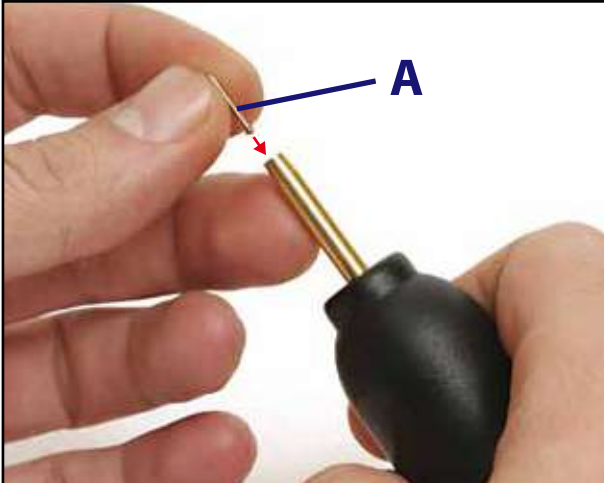
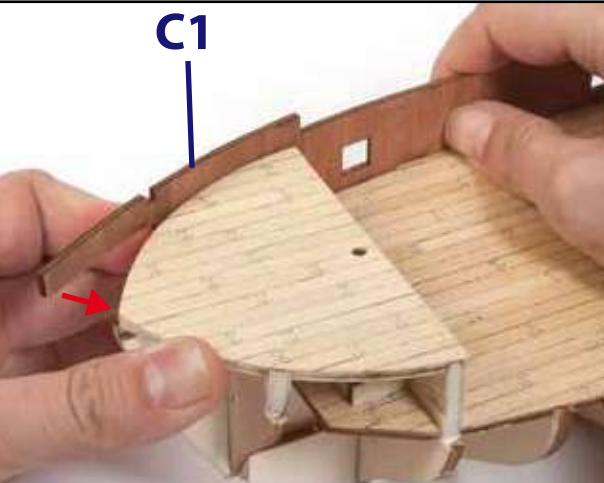
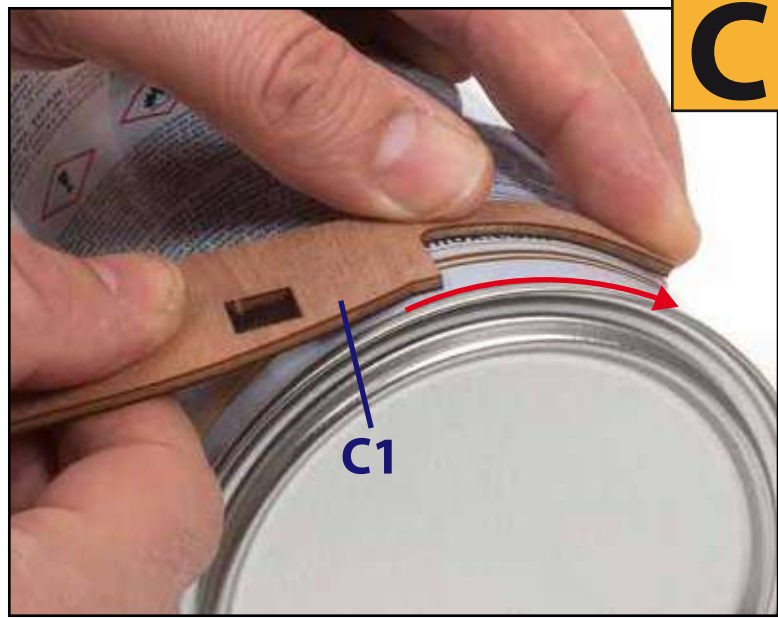
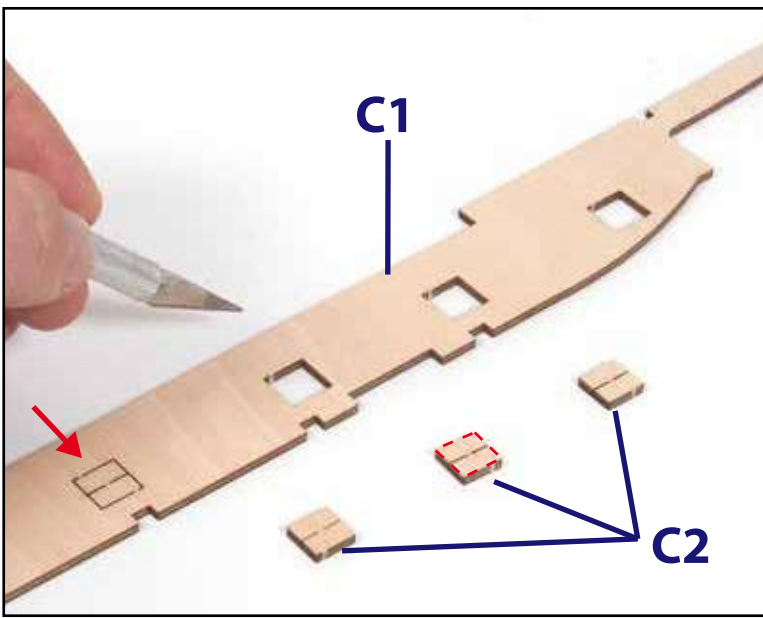
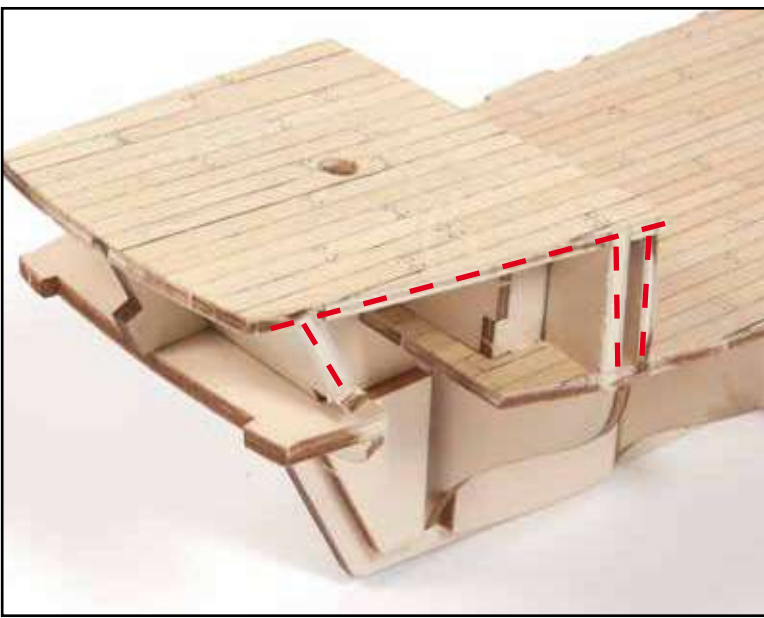
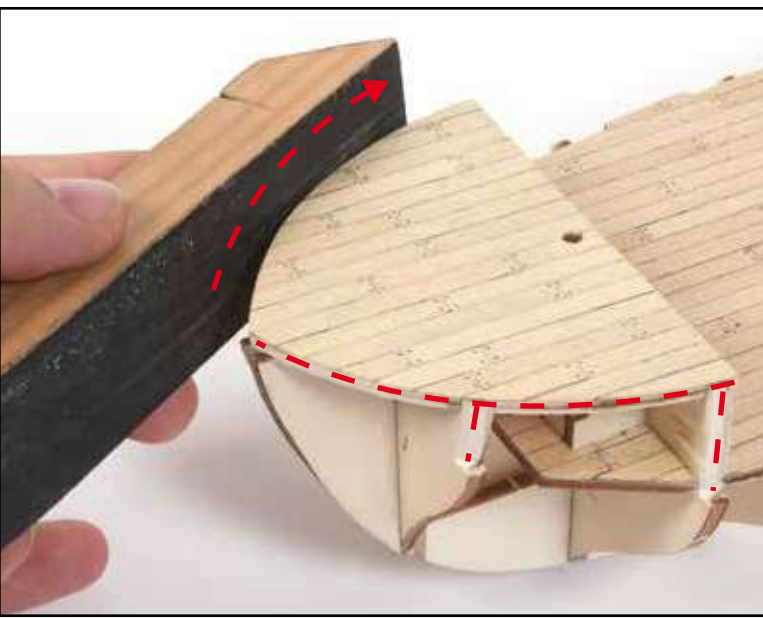
C

D

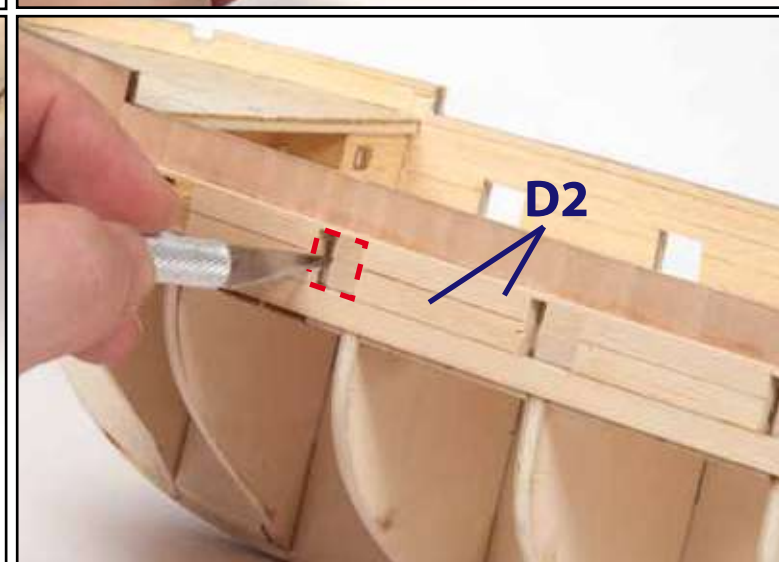
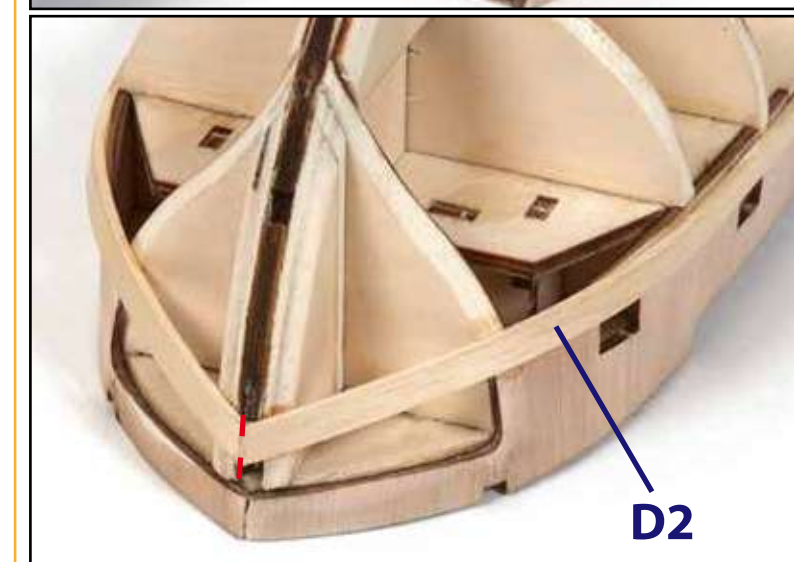
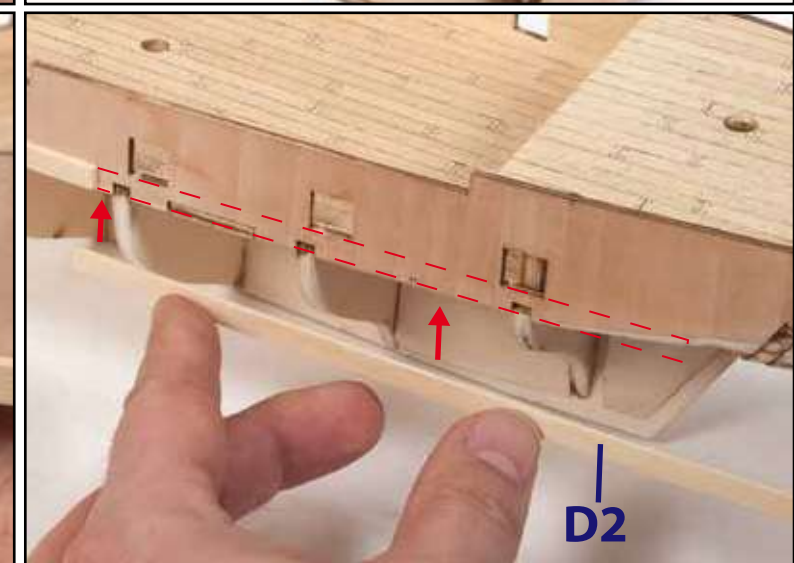
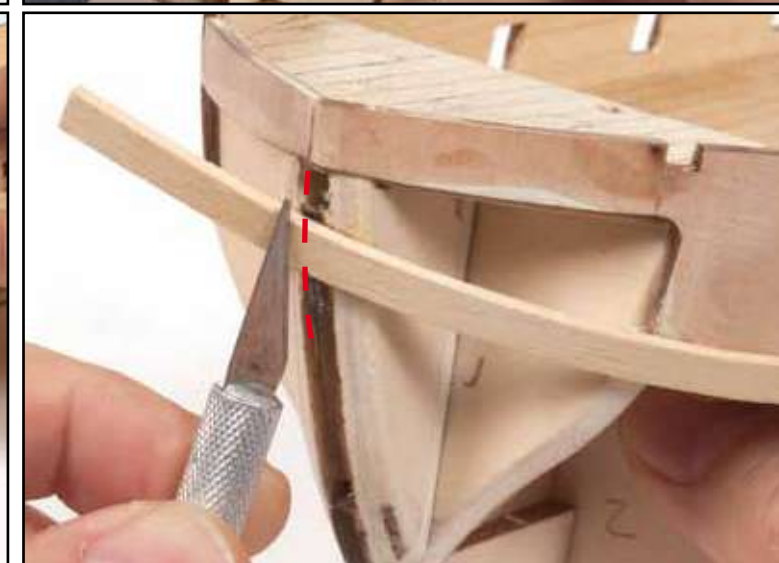
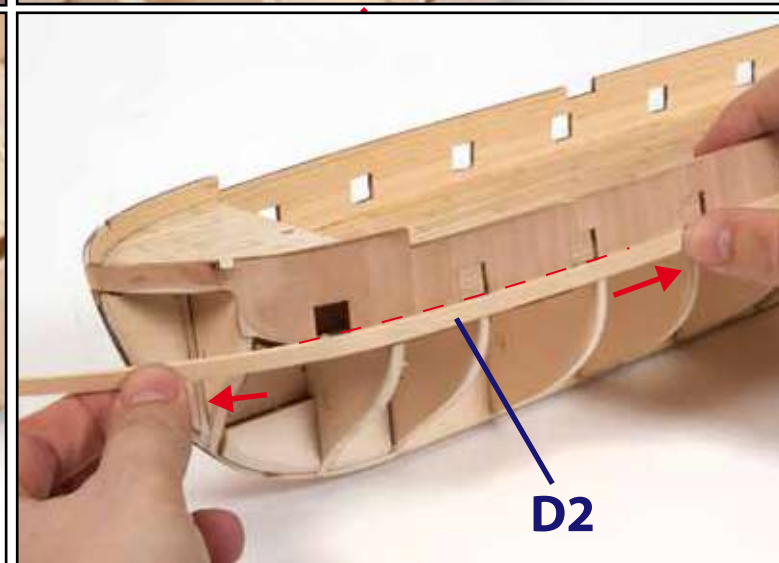
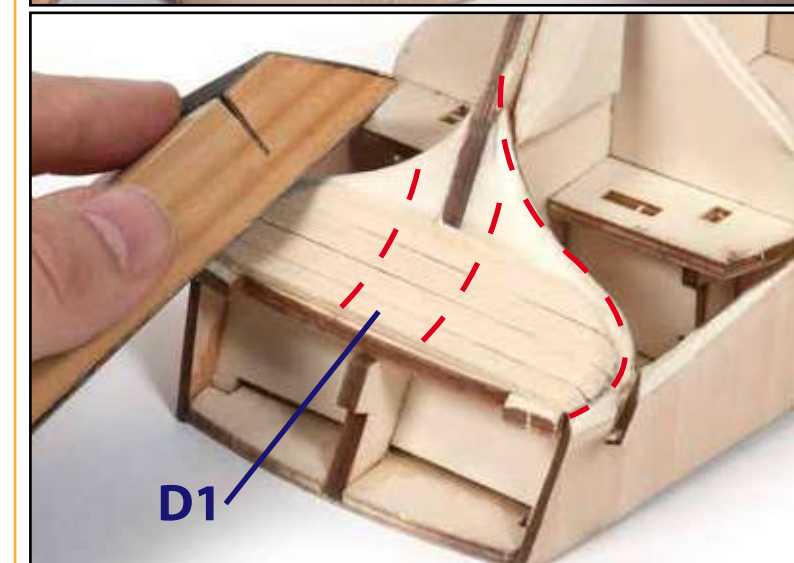
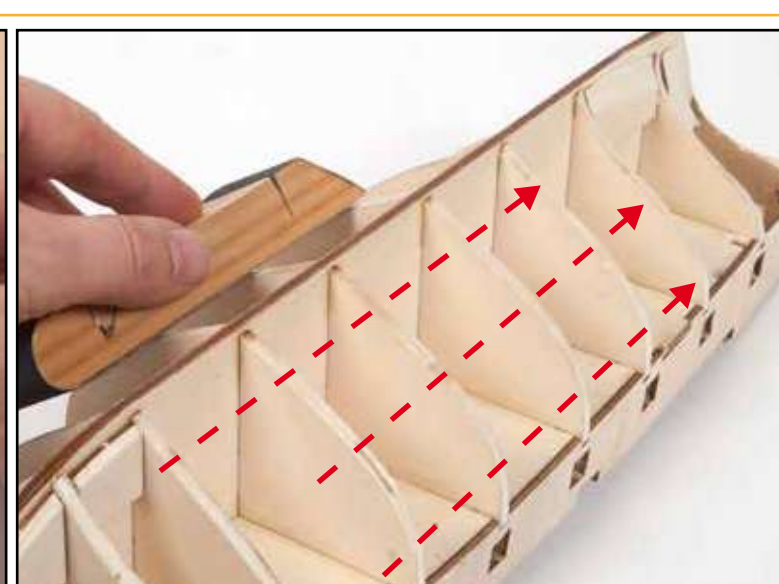
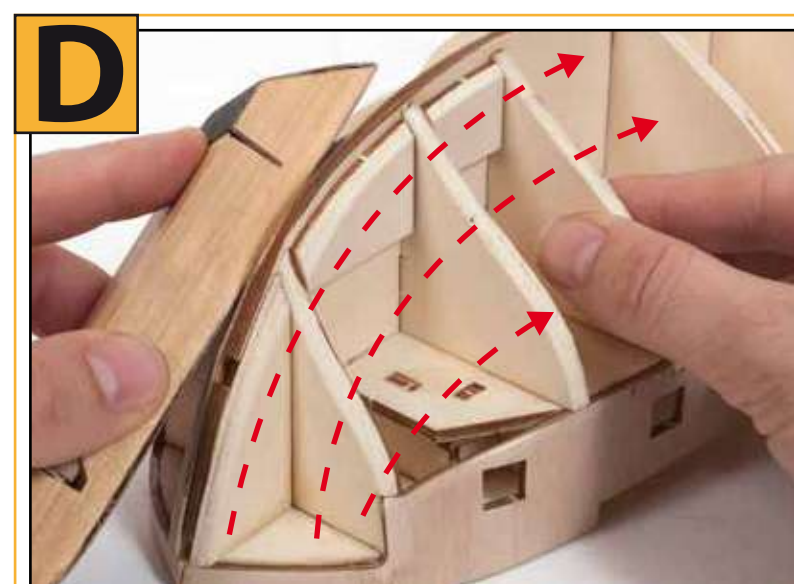

E

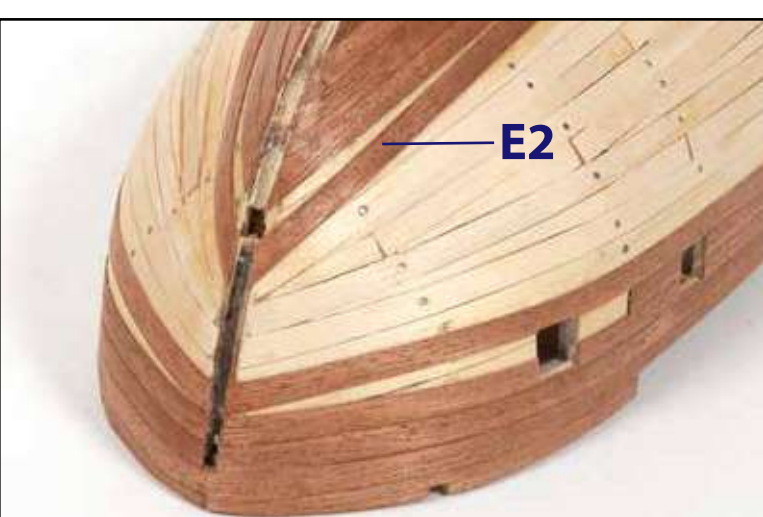
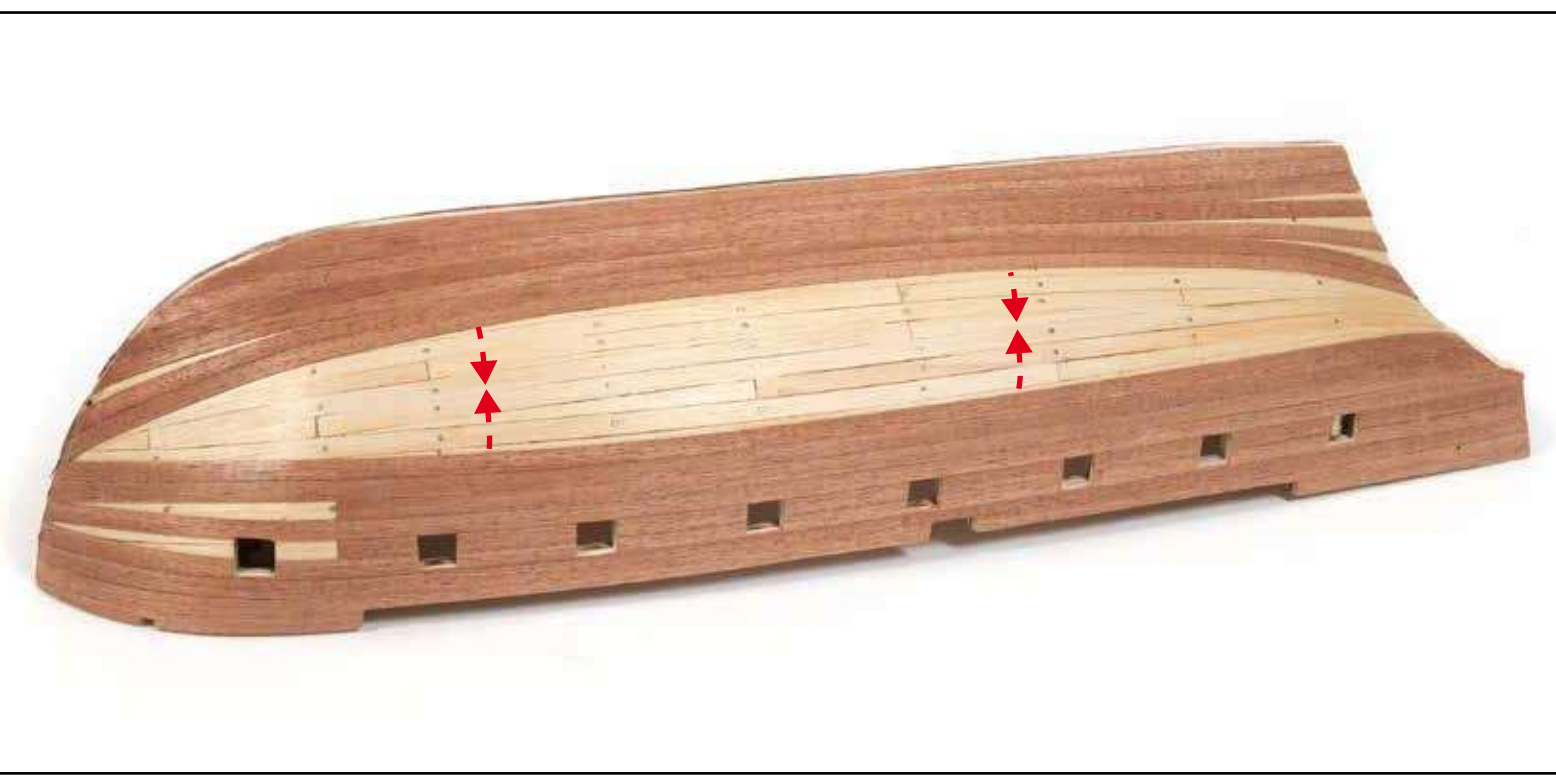
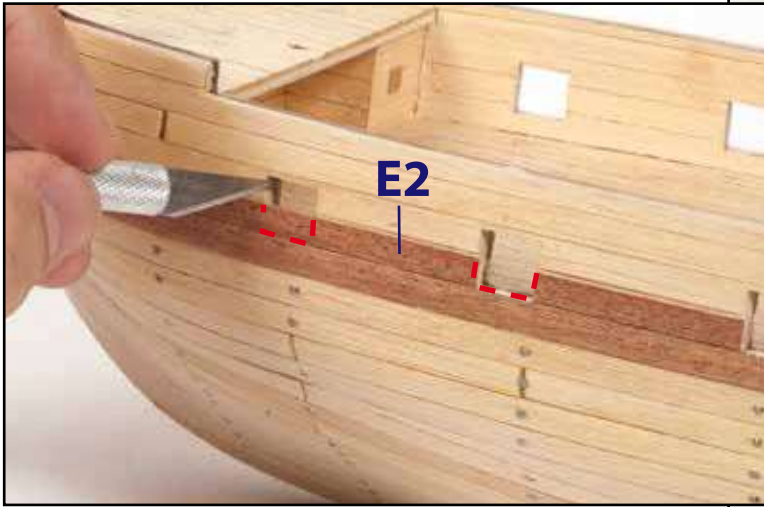
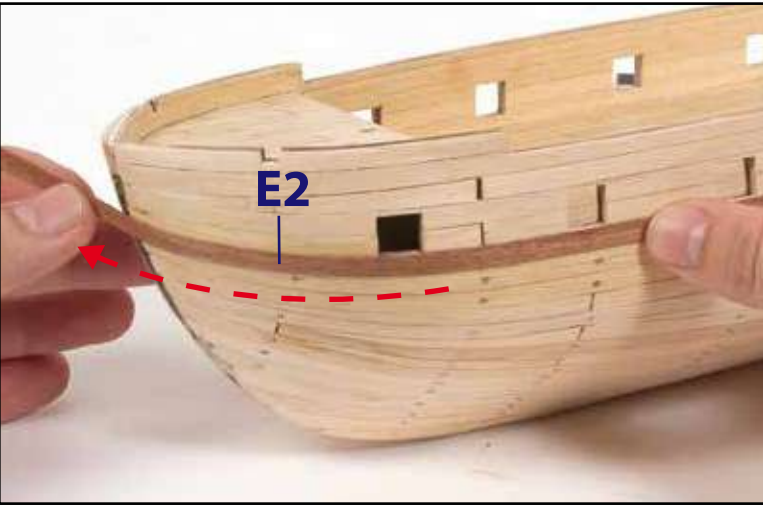
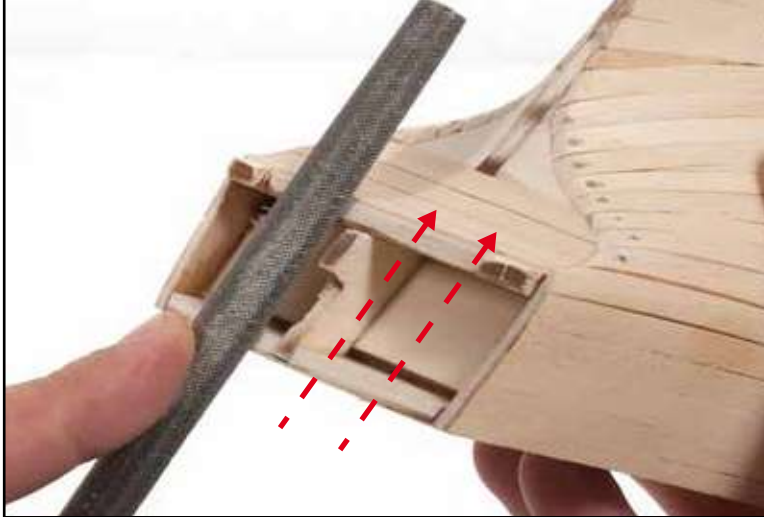
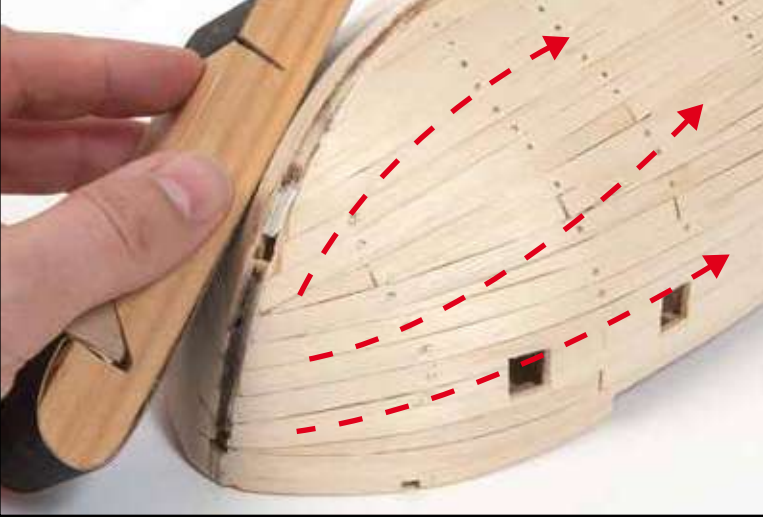
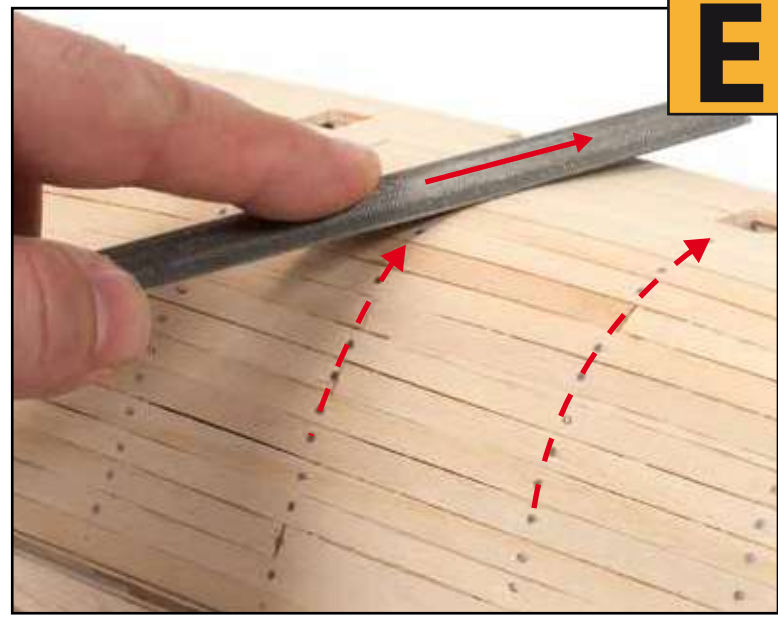
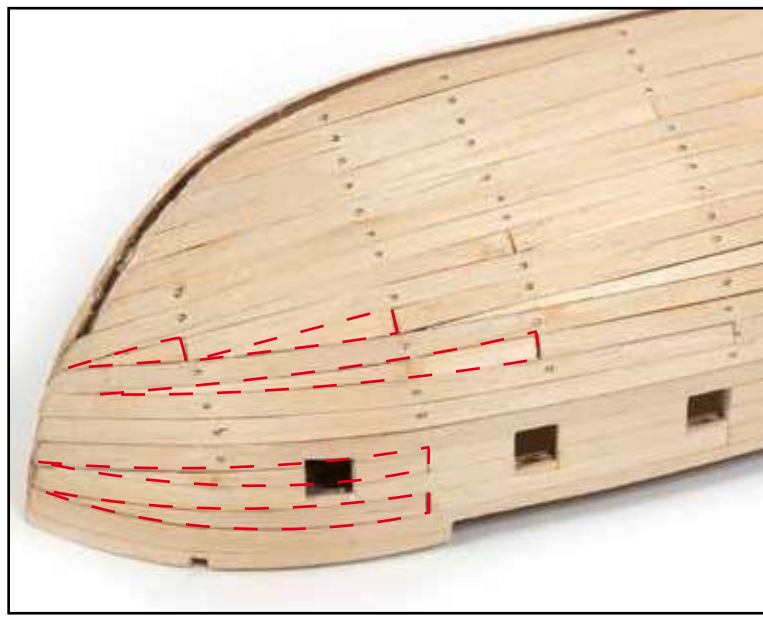
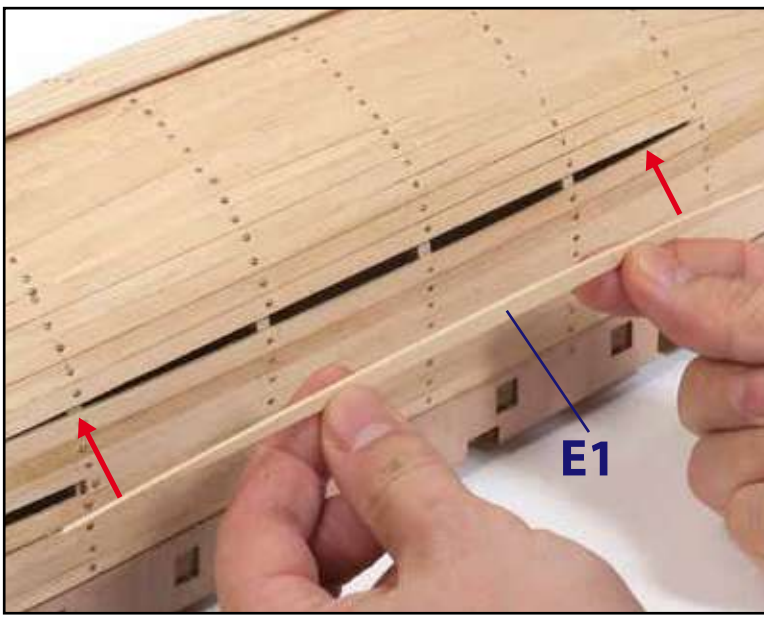
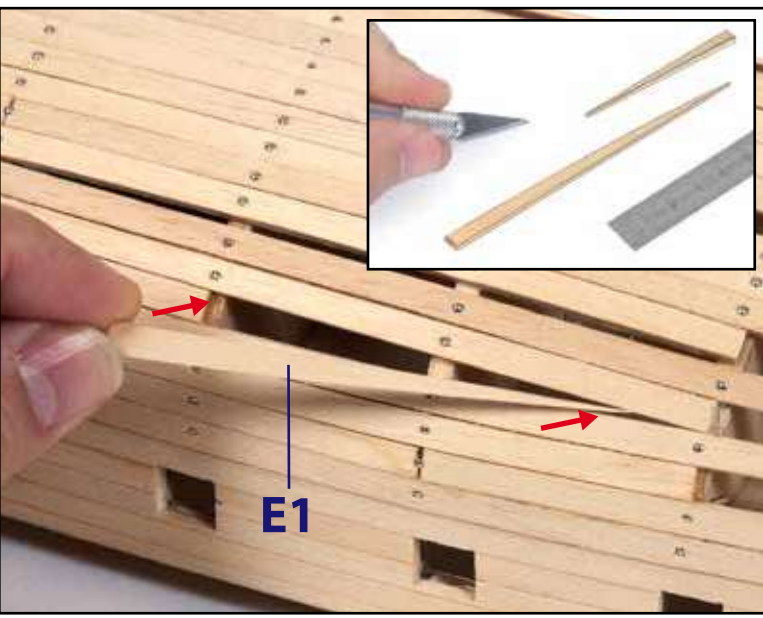

F

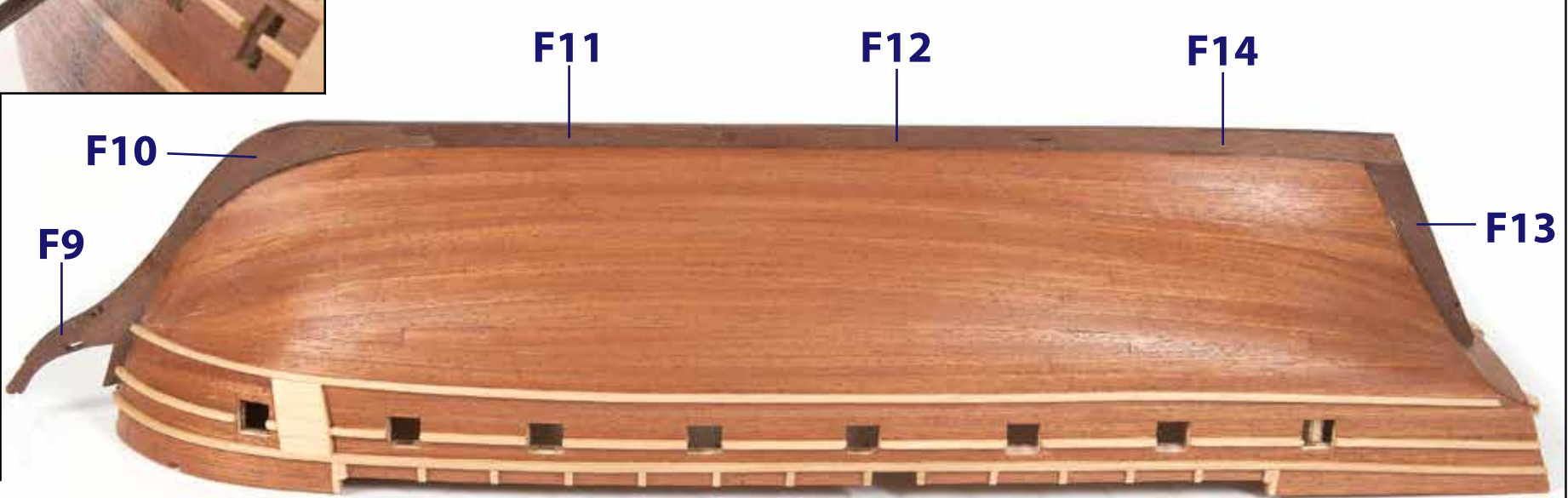
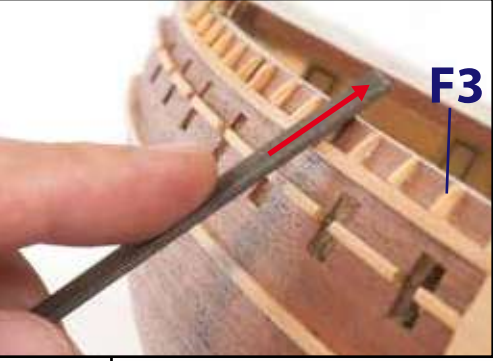
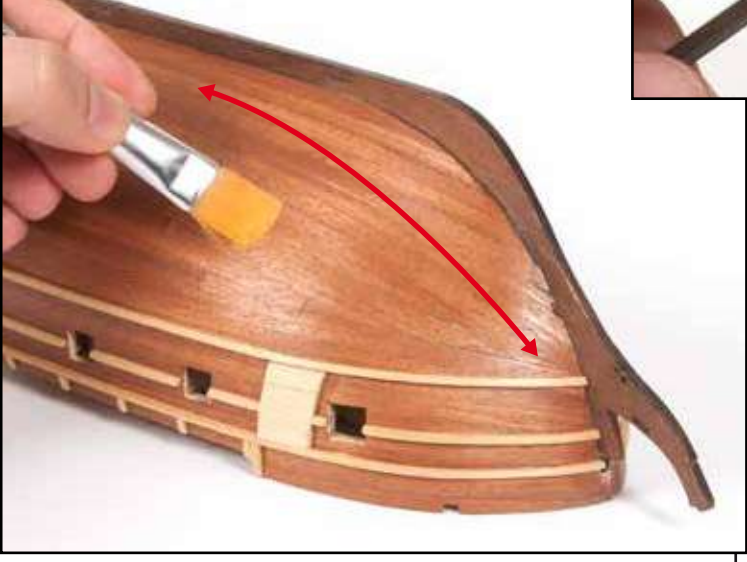
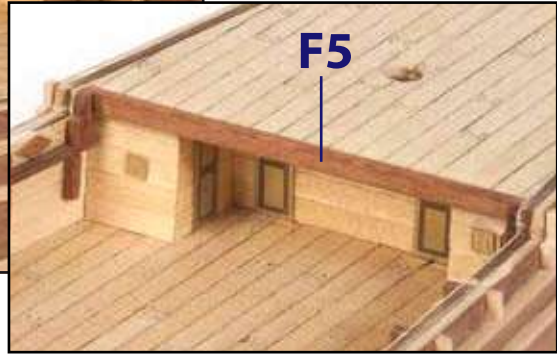
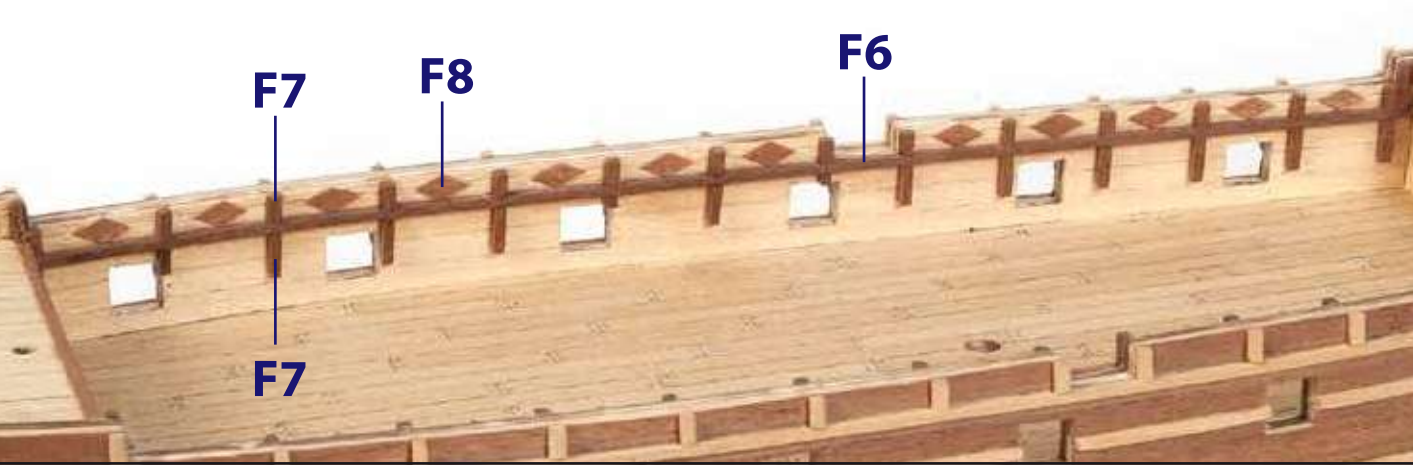
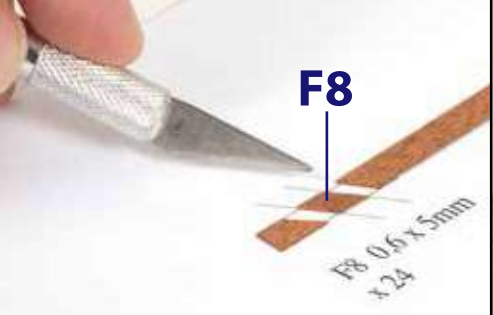
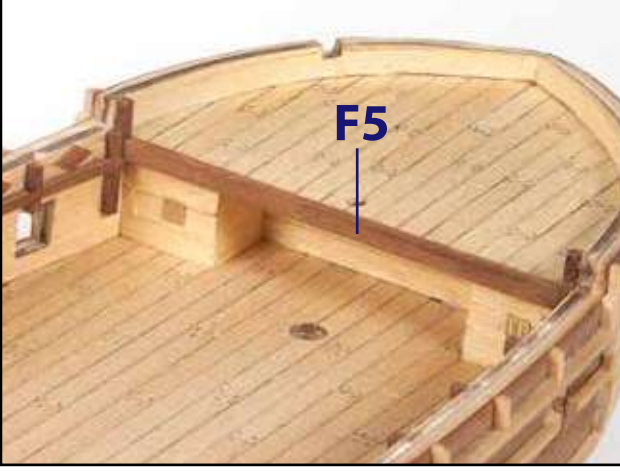
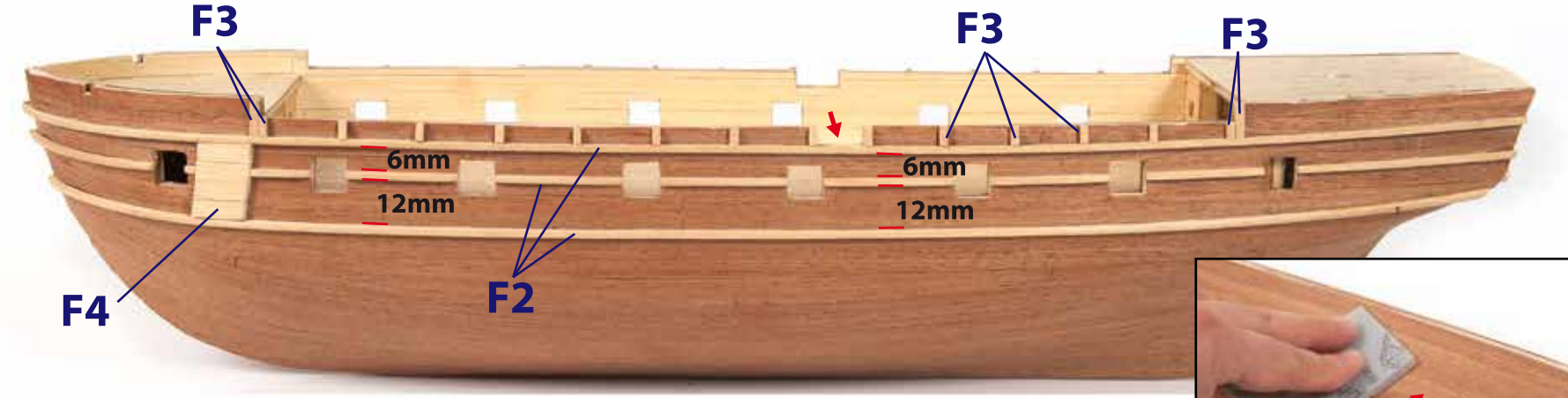
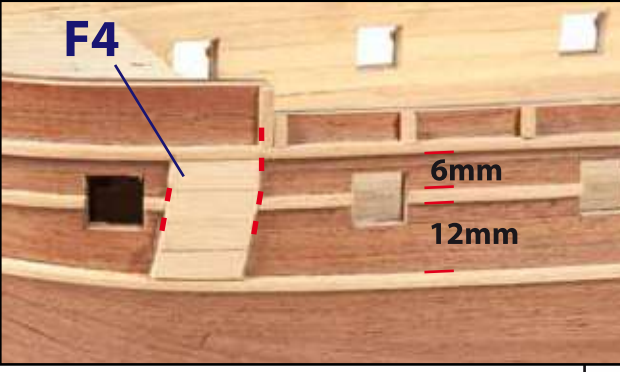
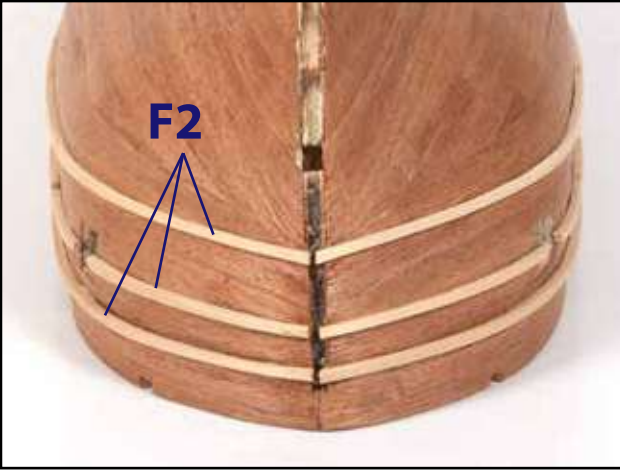
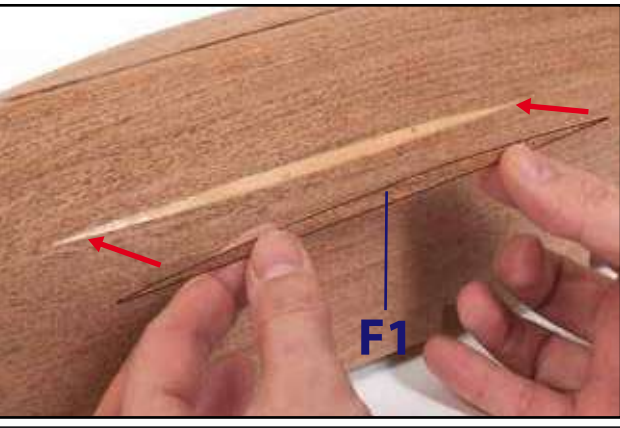
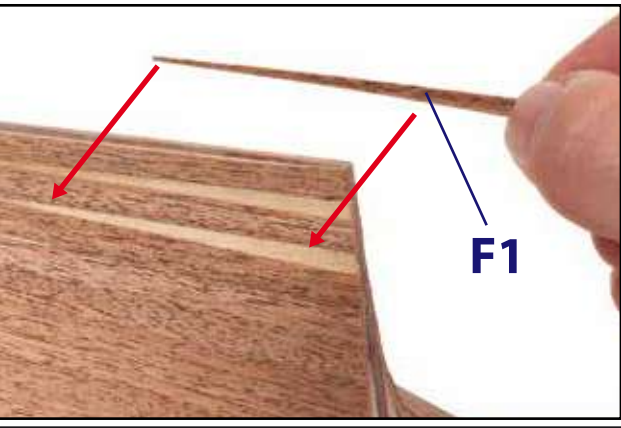

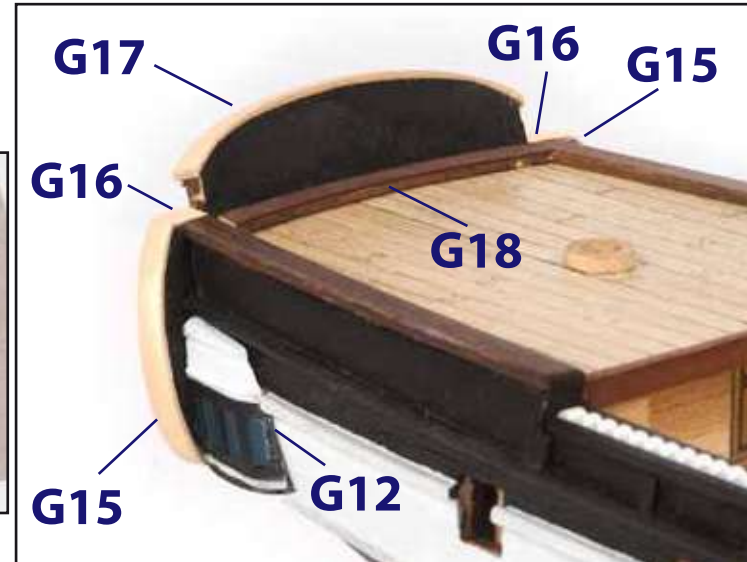
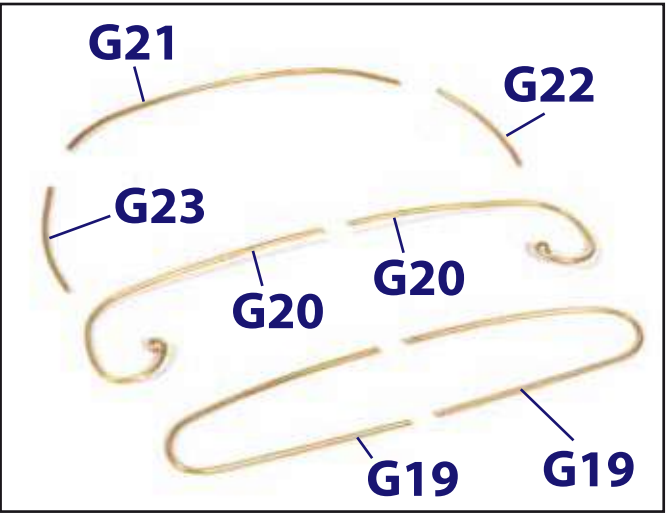
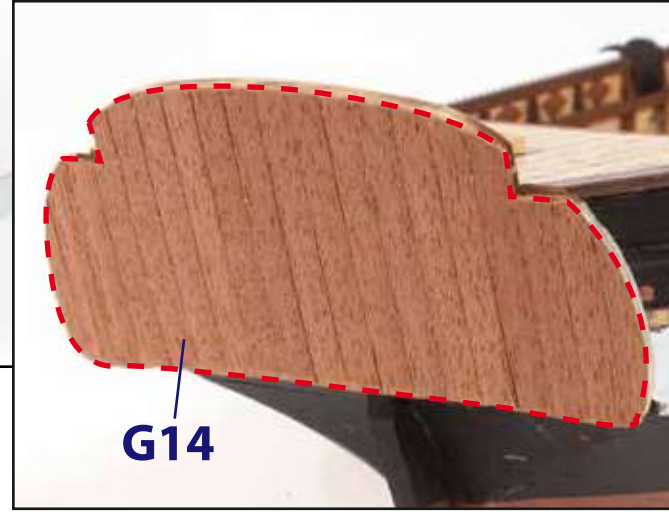
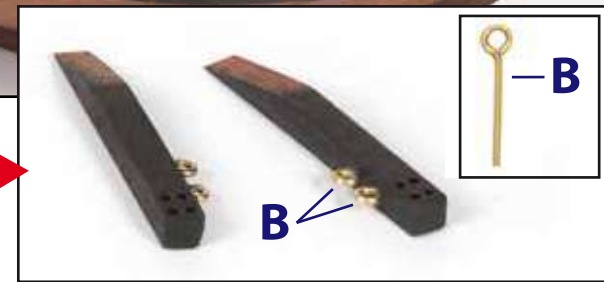
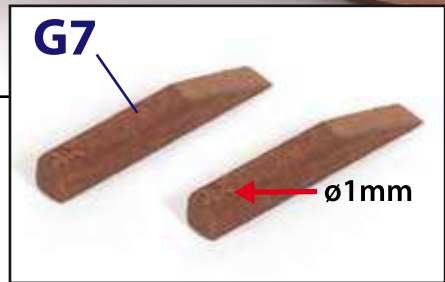
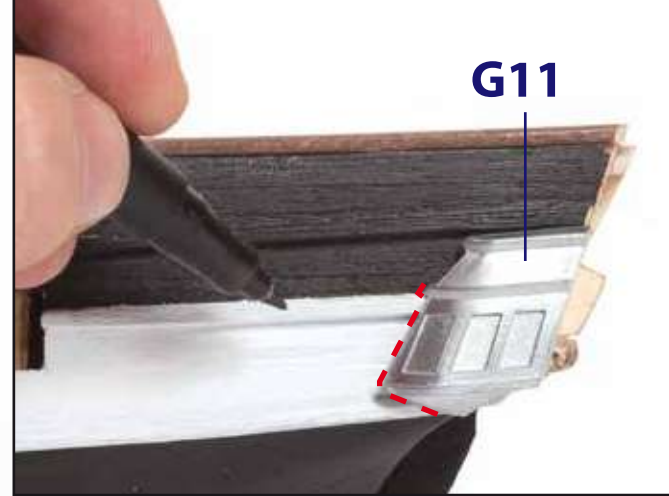
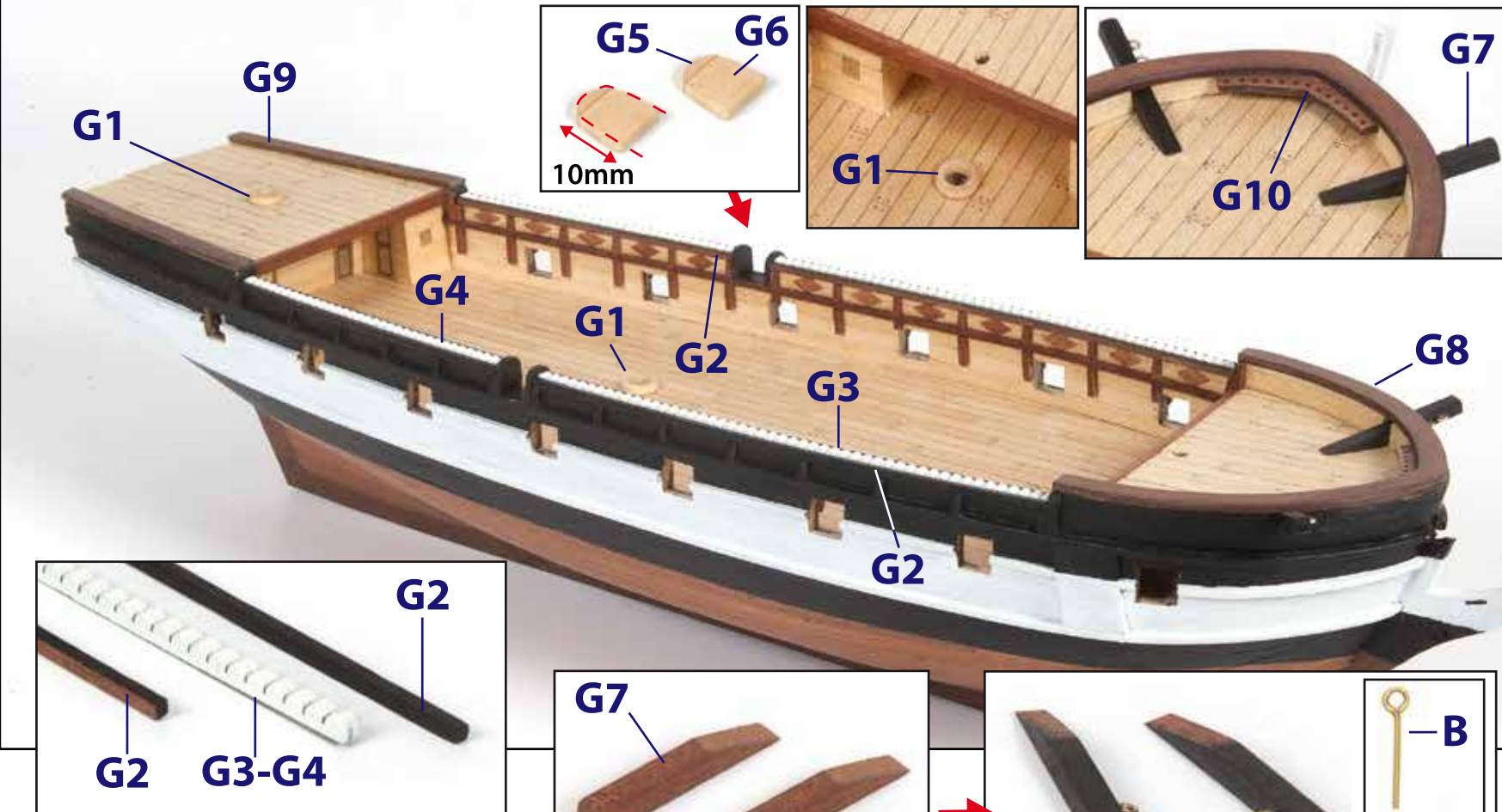
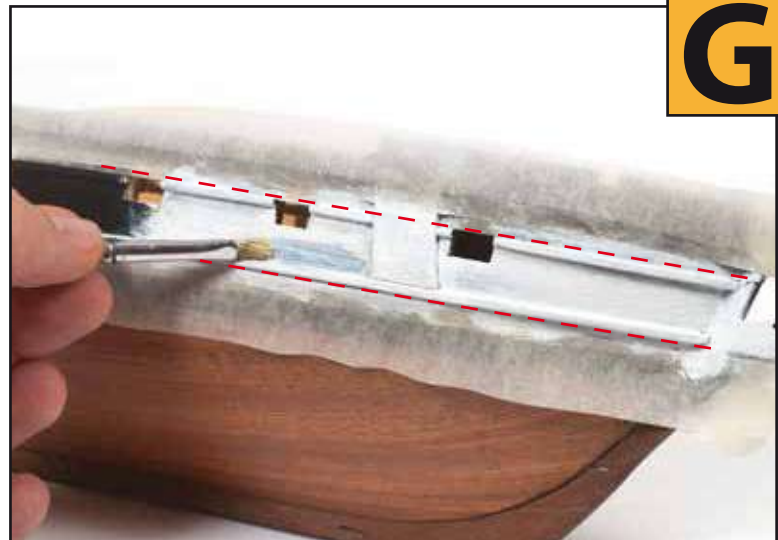
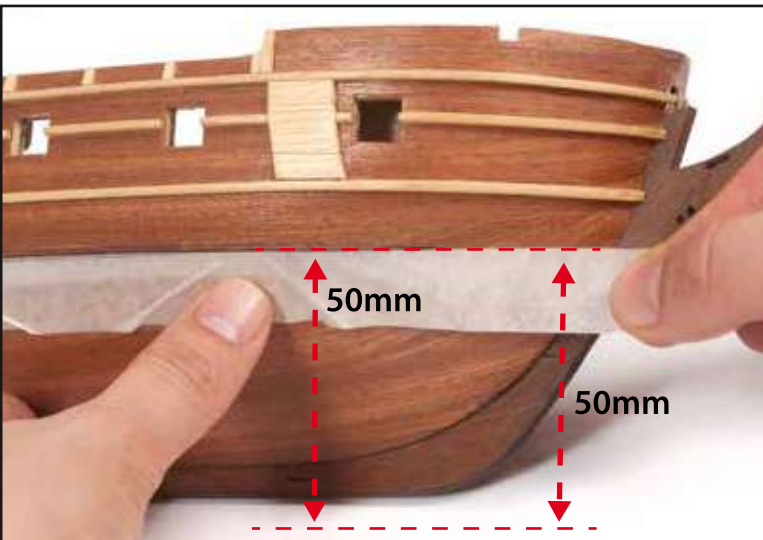

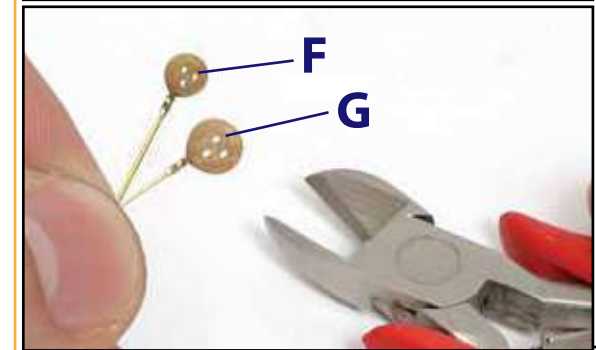
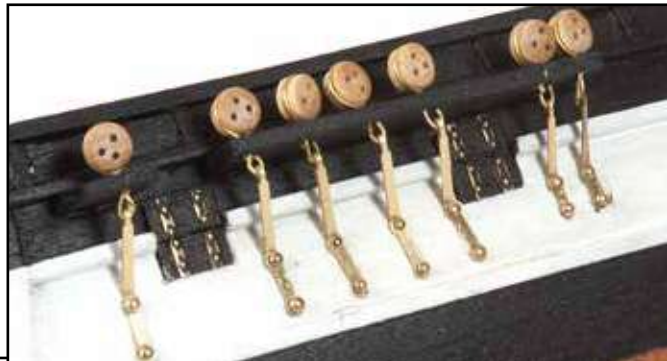
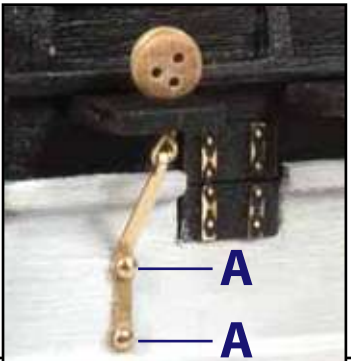
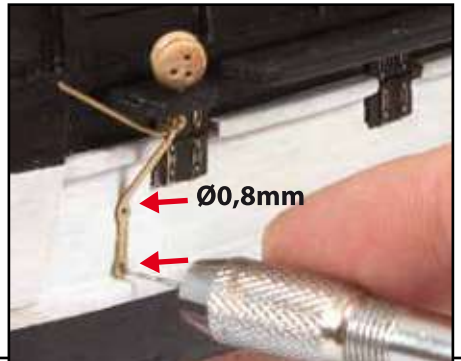
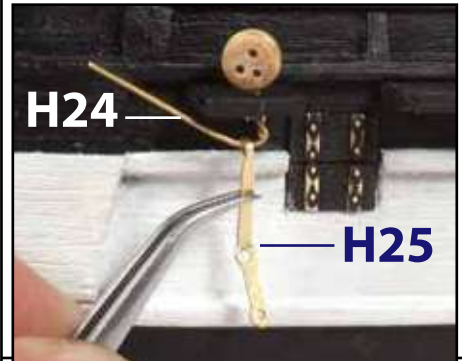
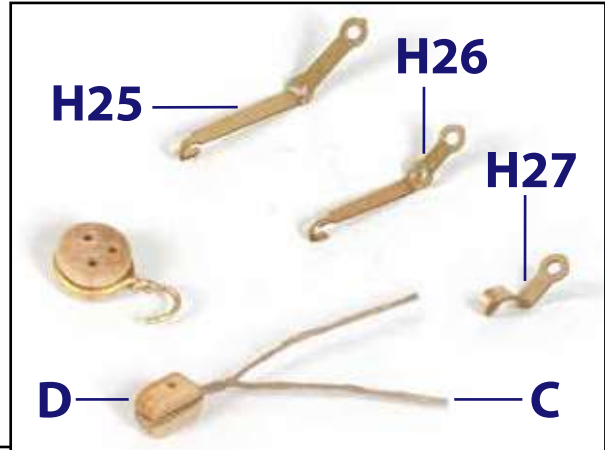
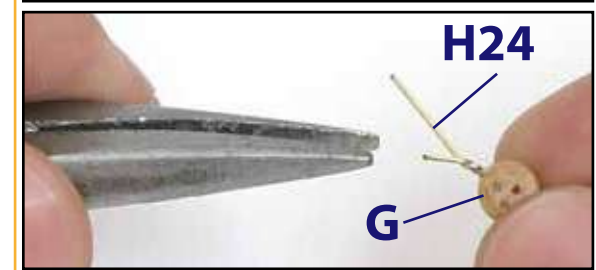
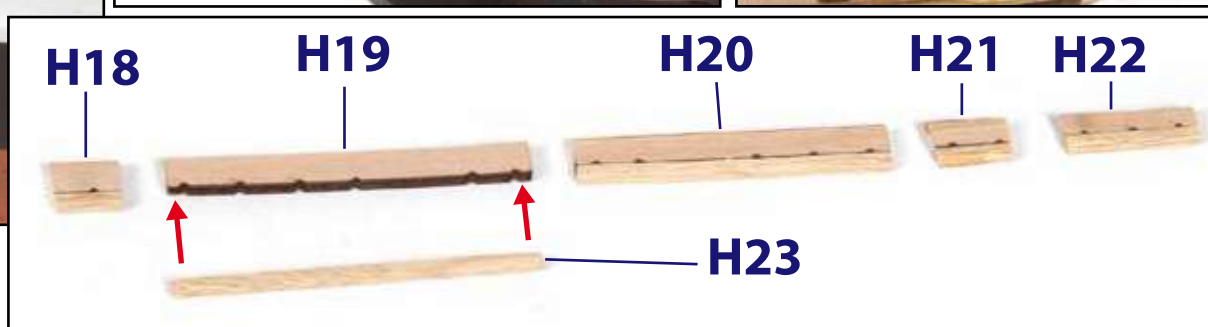
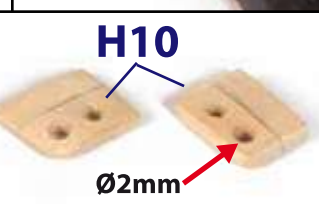
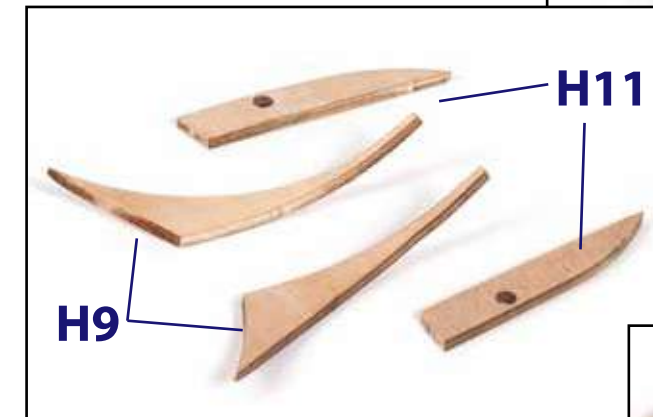
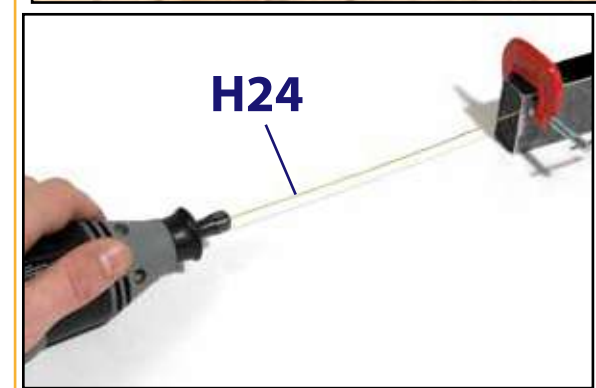
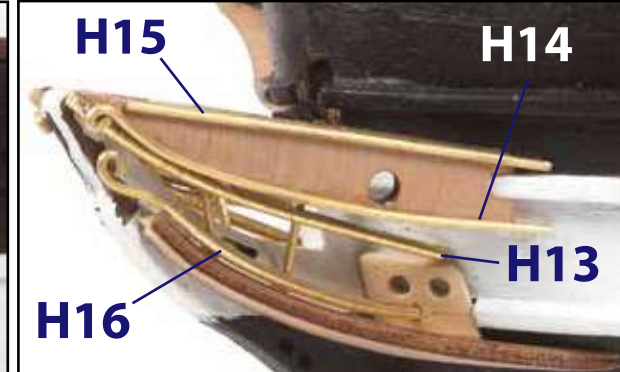
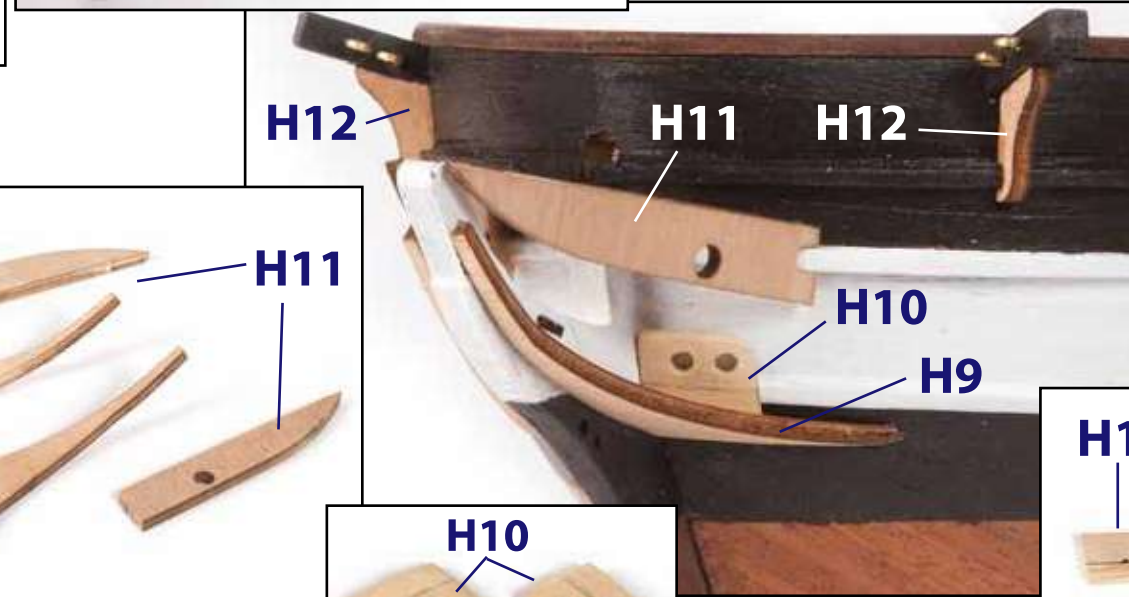
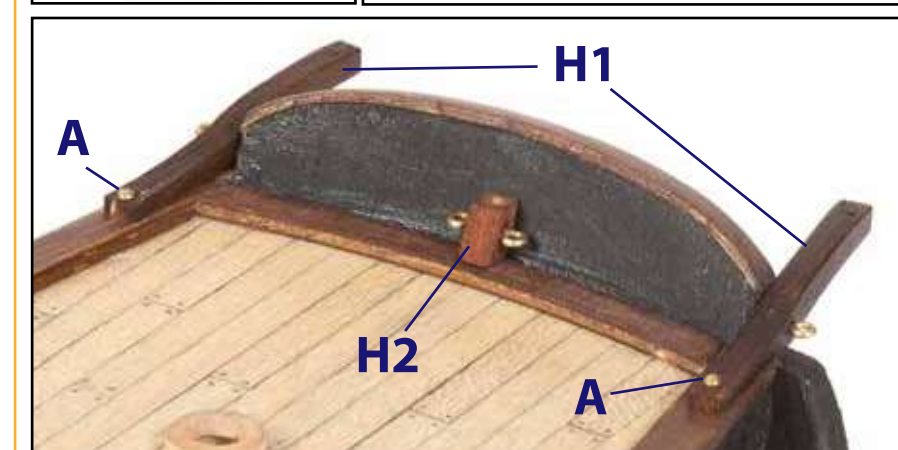
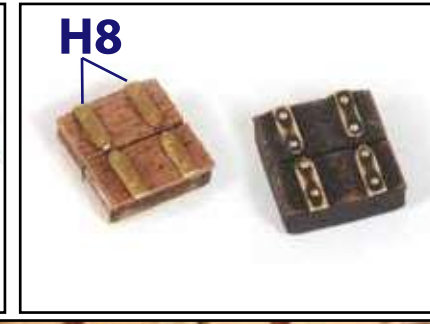
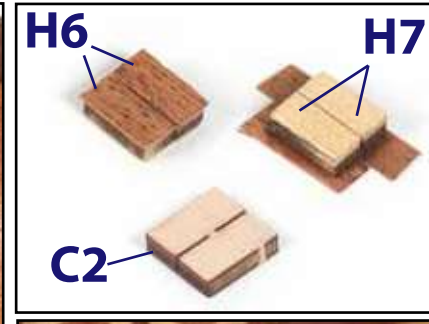
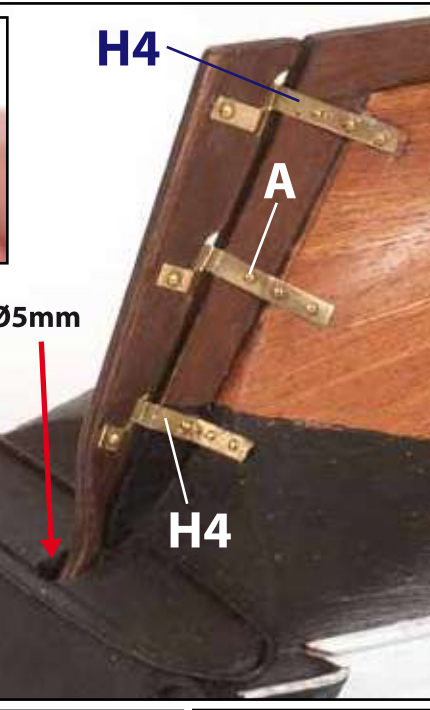
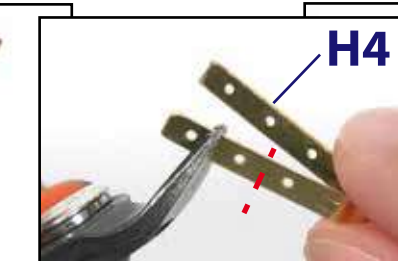
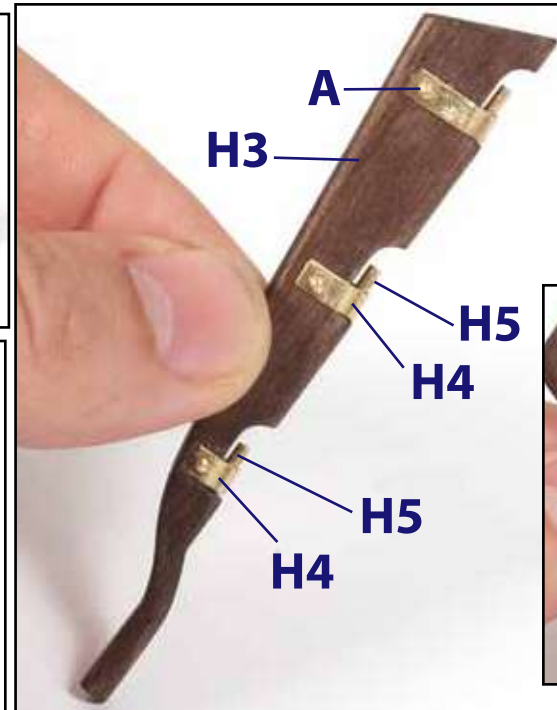
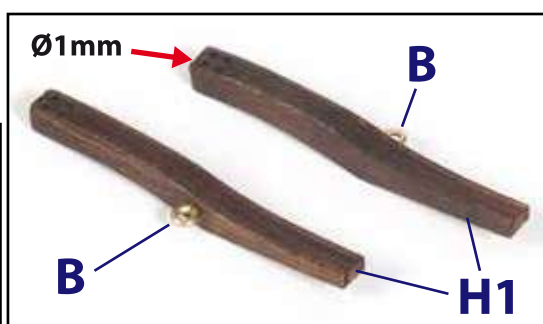
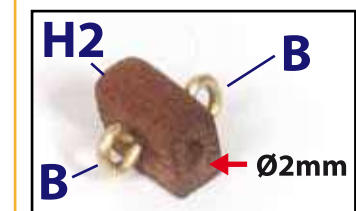
H

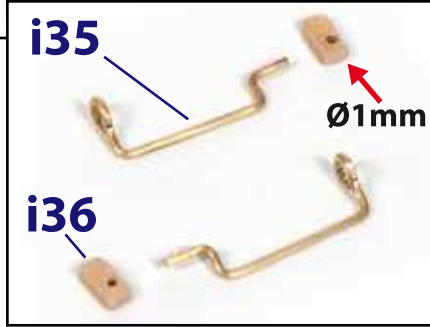
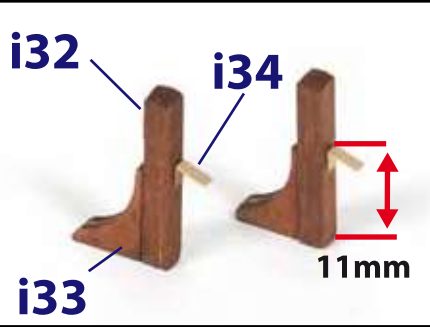
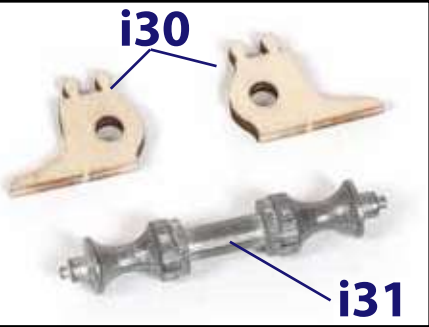
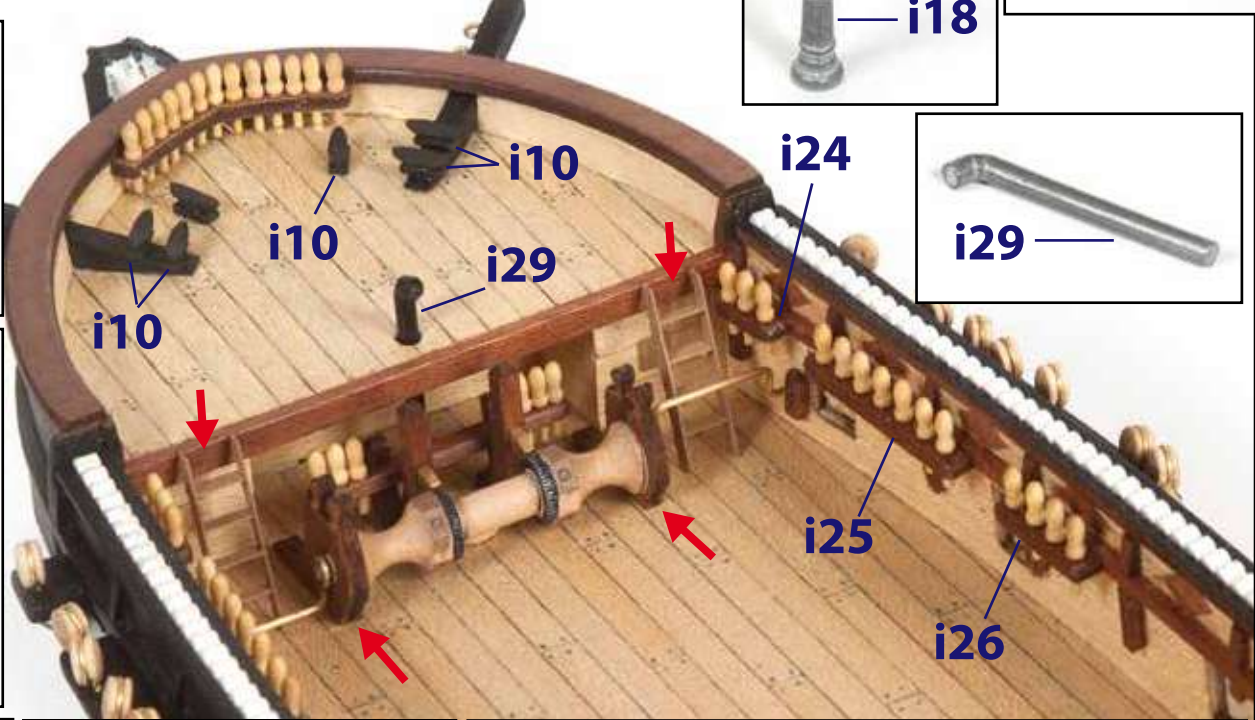
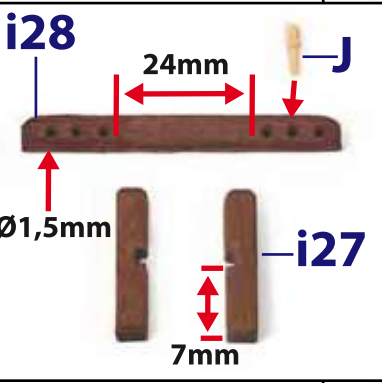
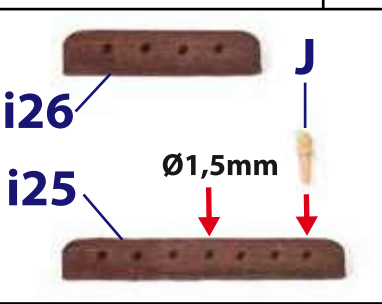
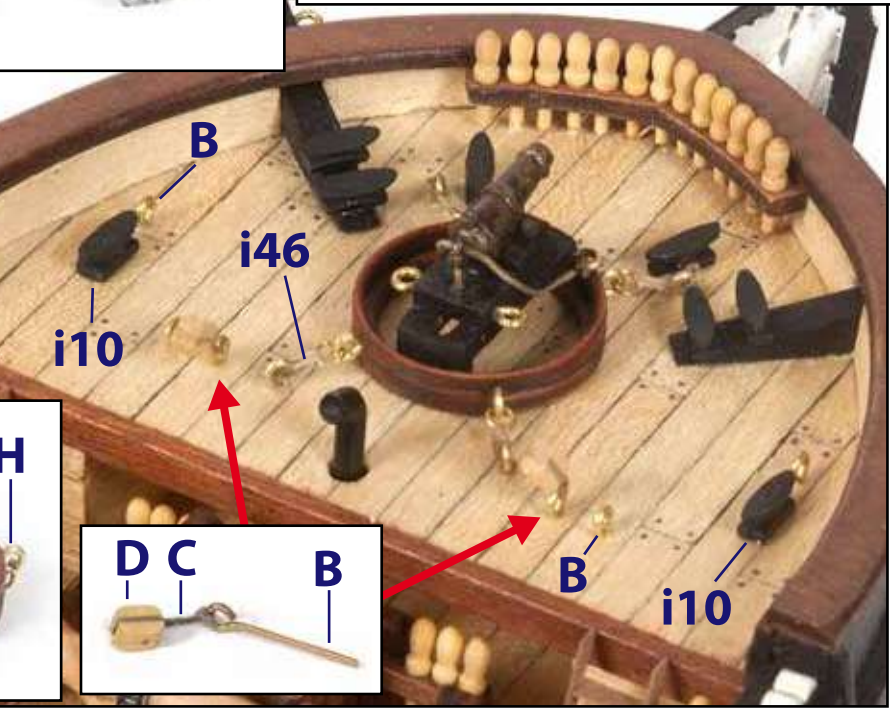
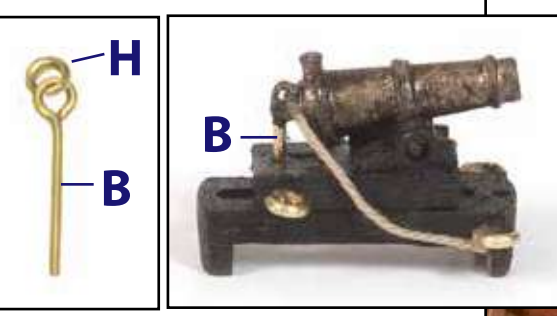
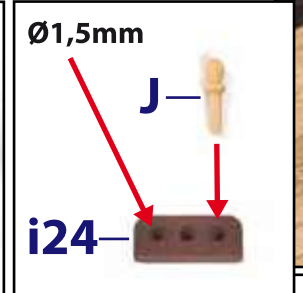
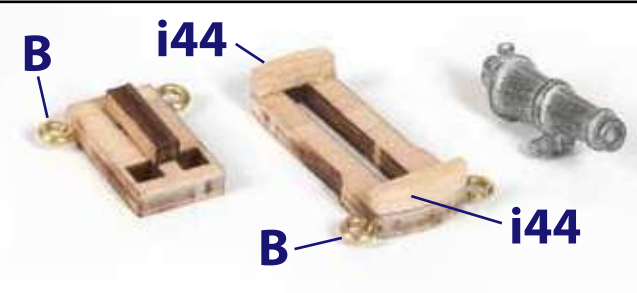
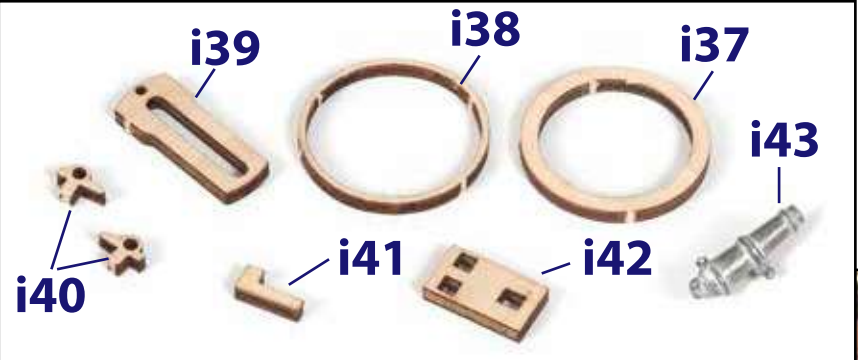
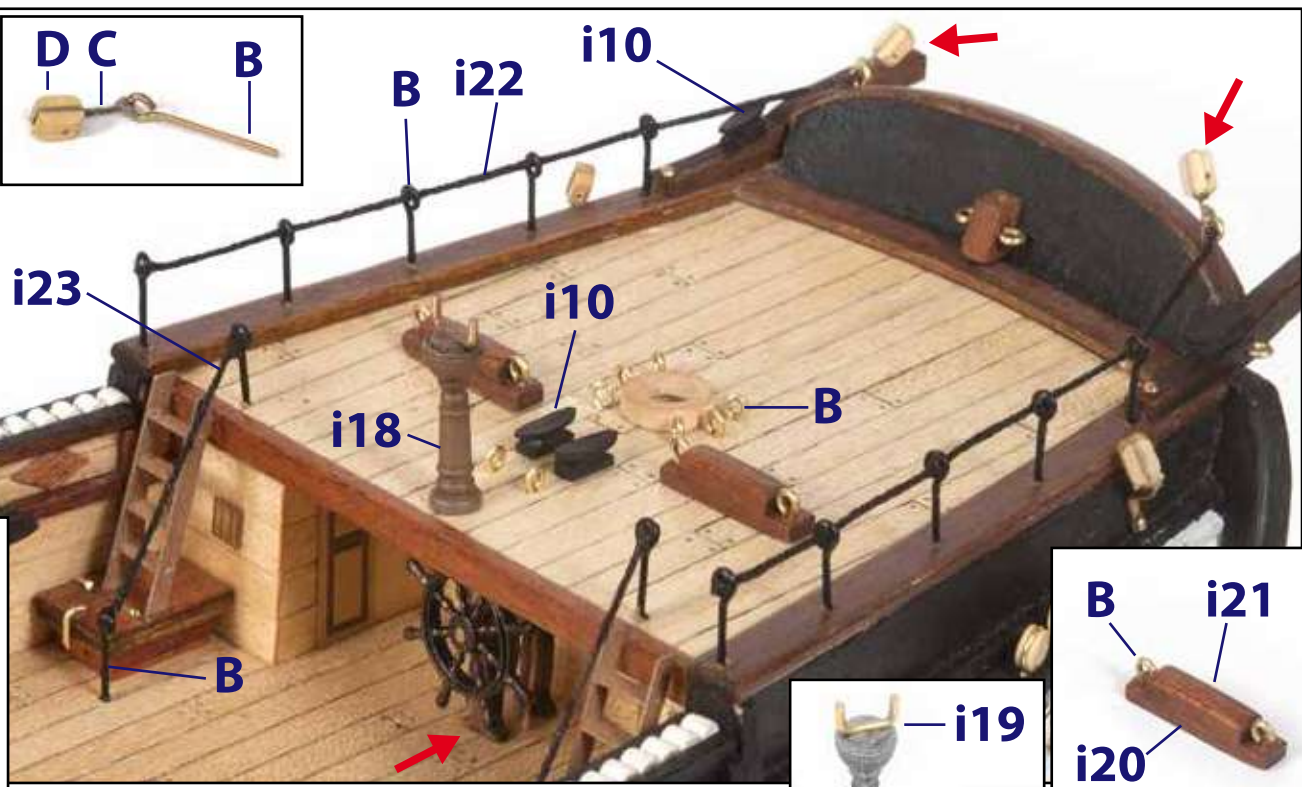
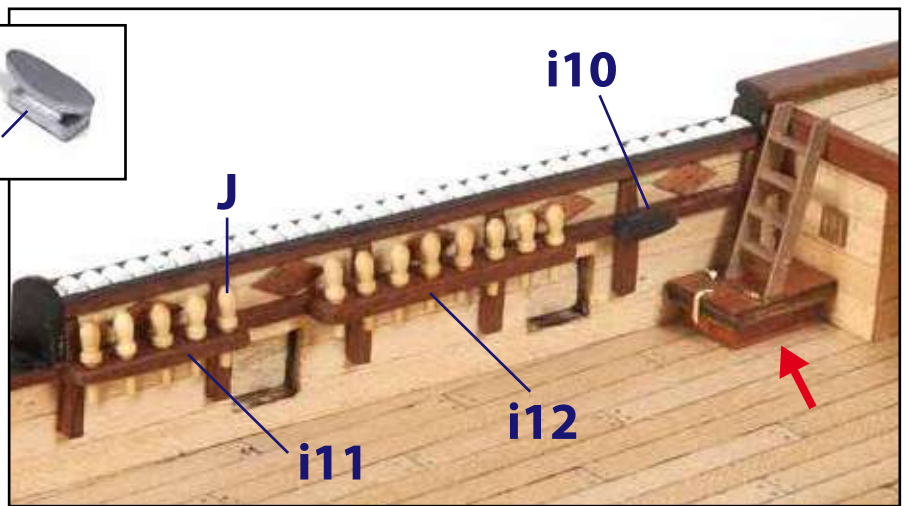
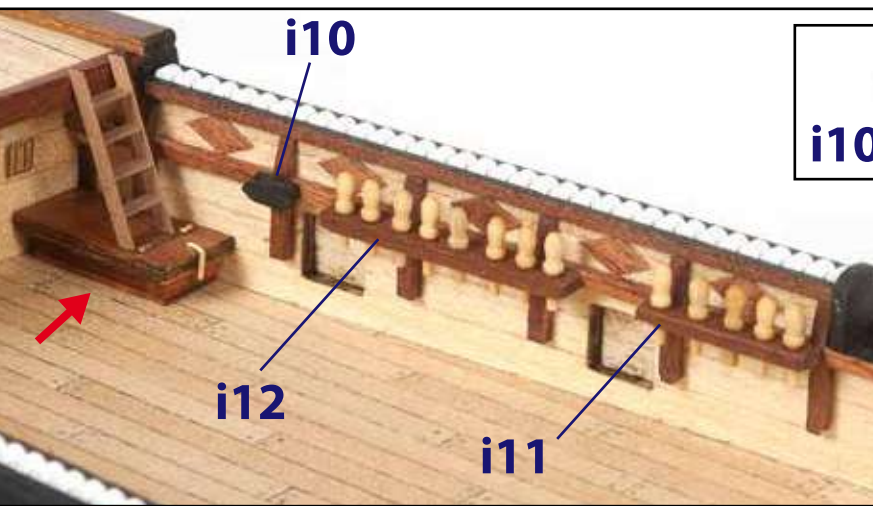
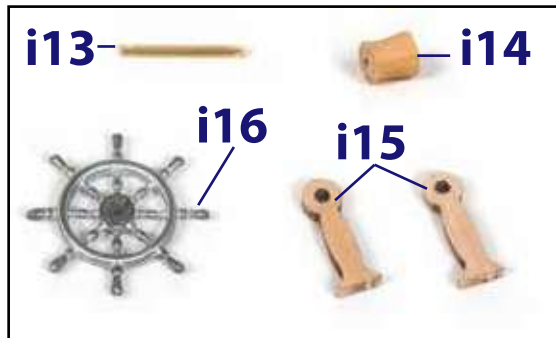
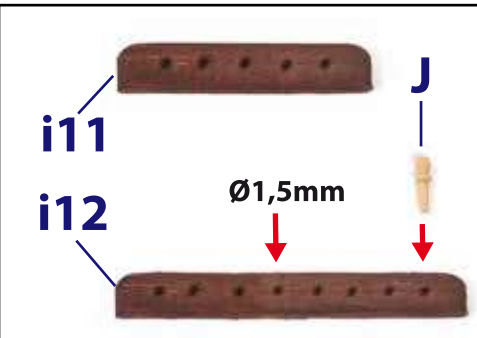
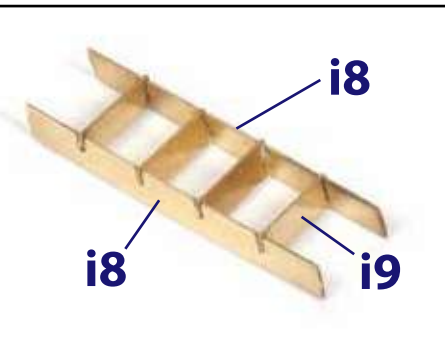
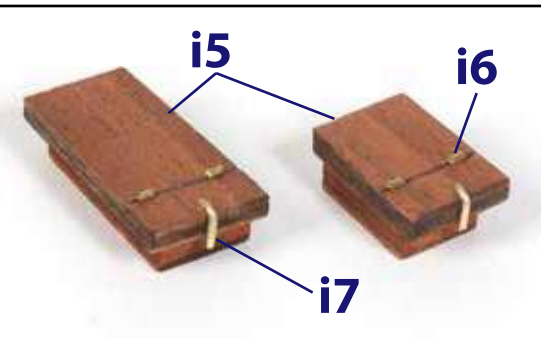
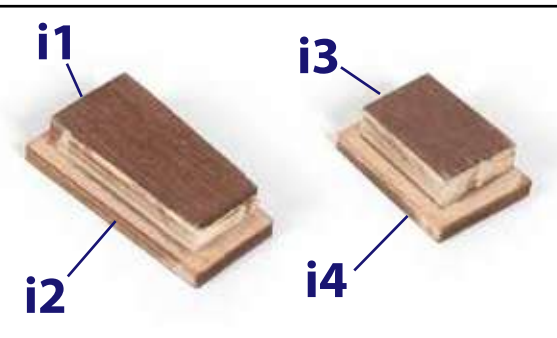

J

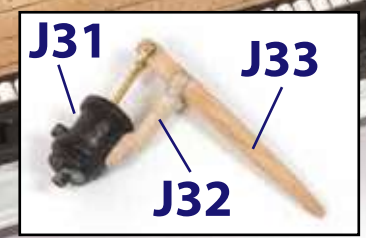
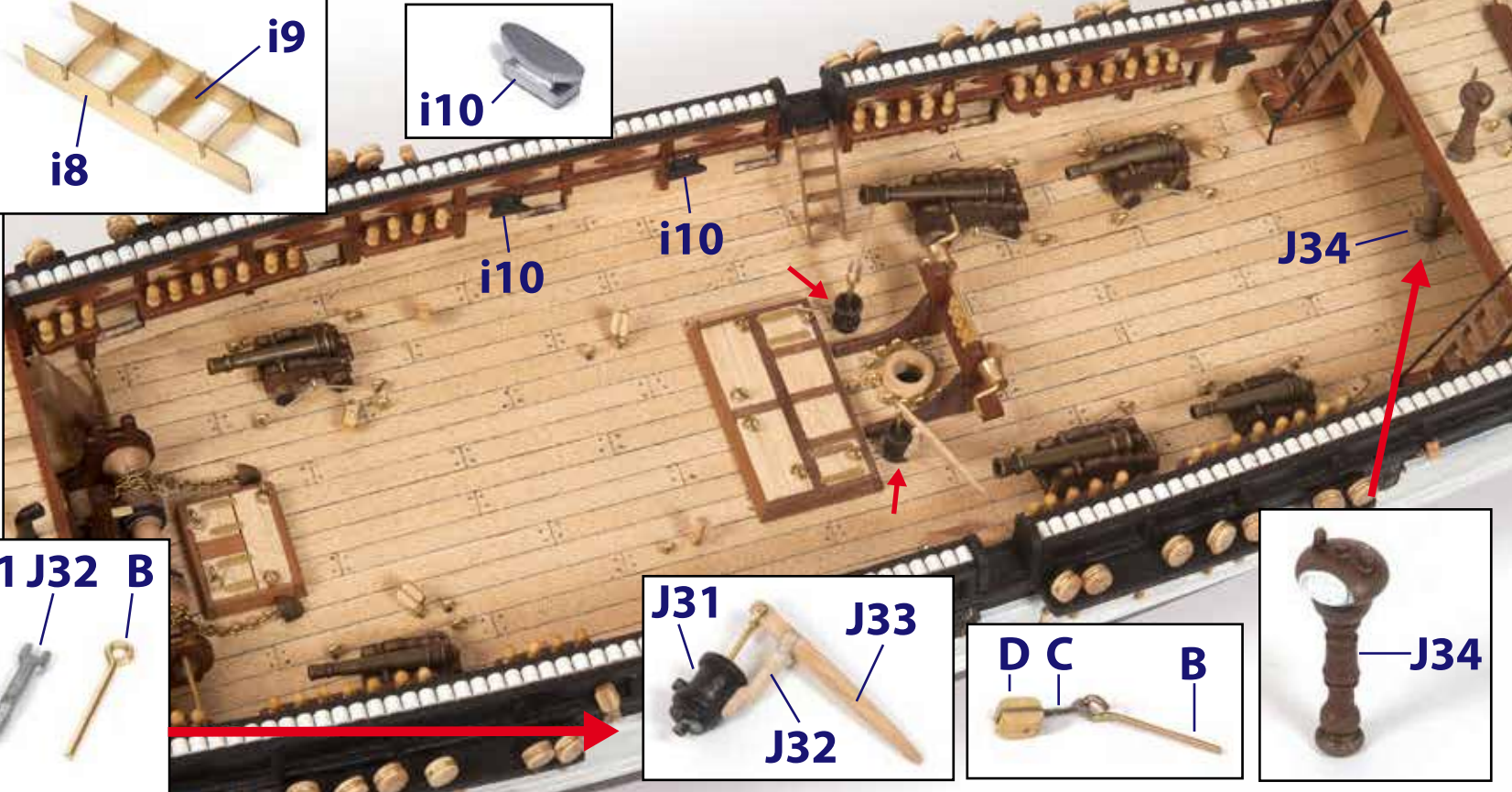
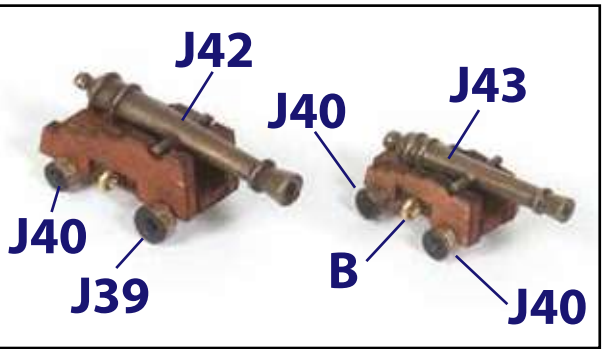
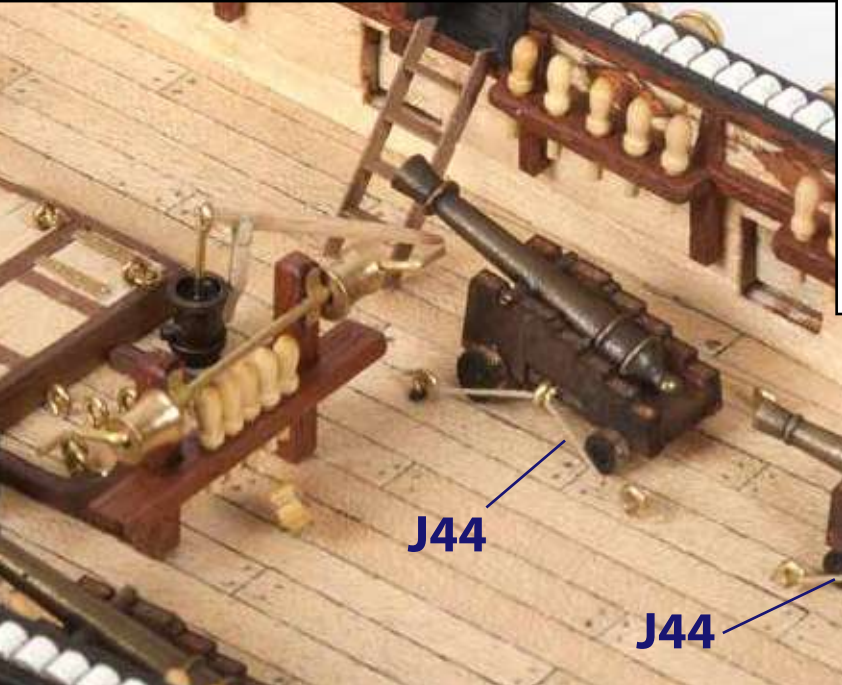
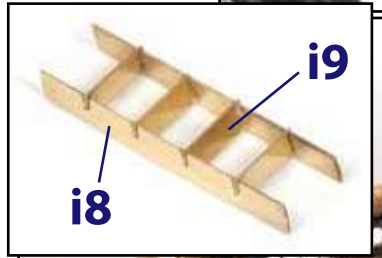
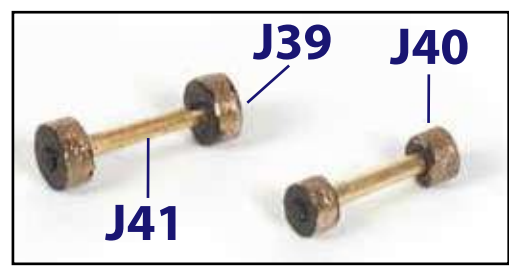
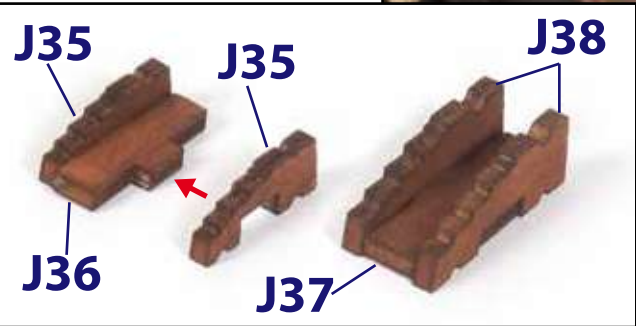
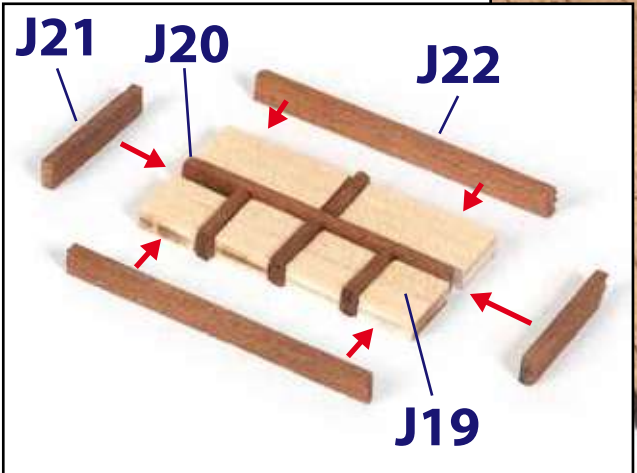
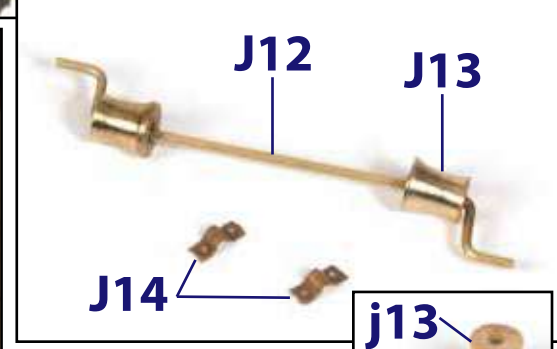
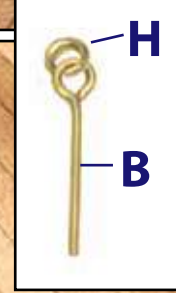
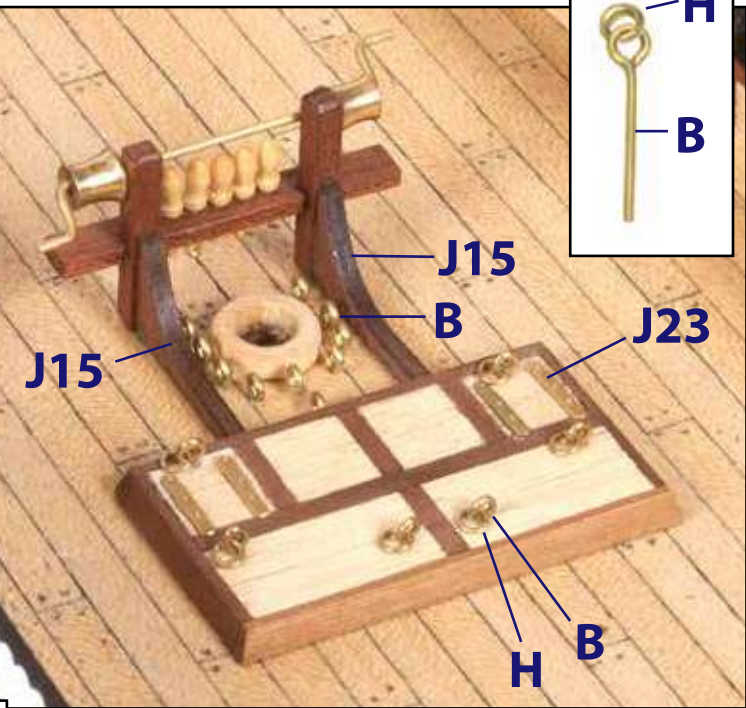
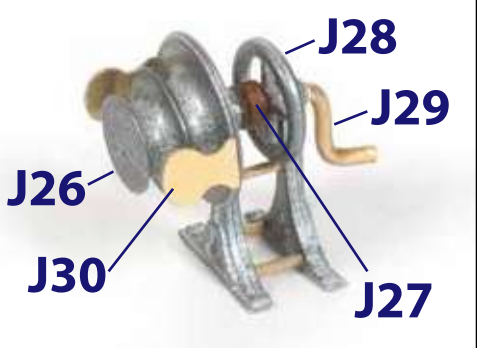
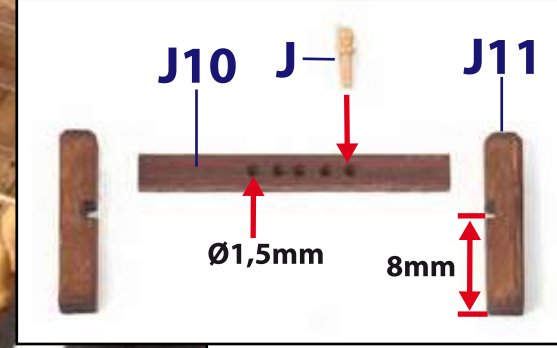
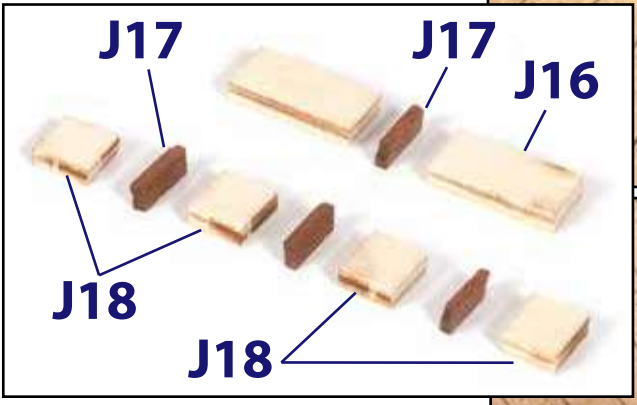
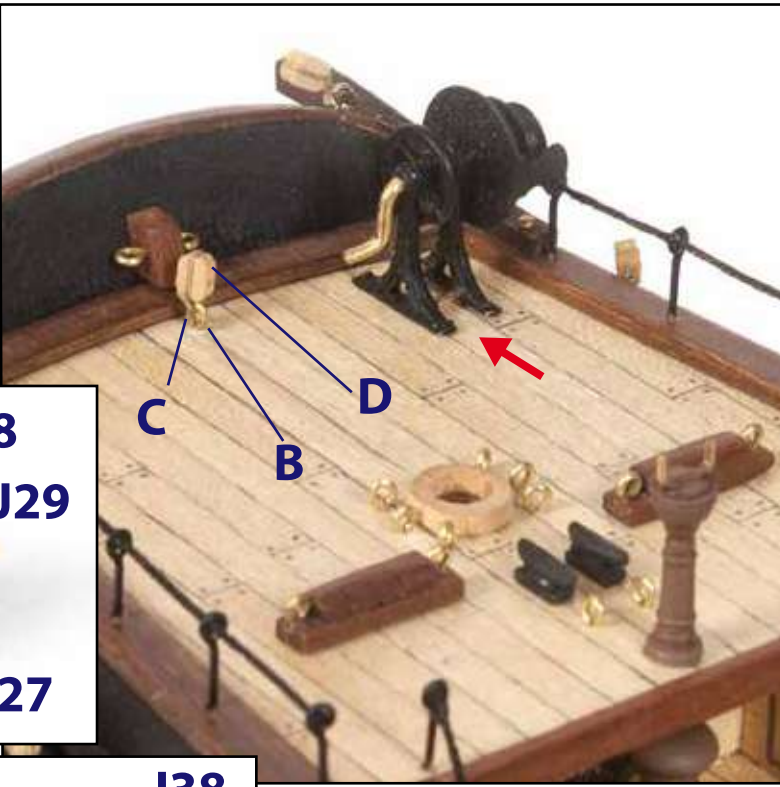
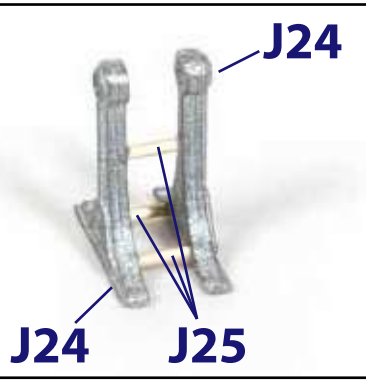
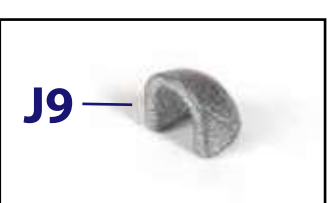
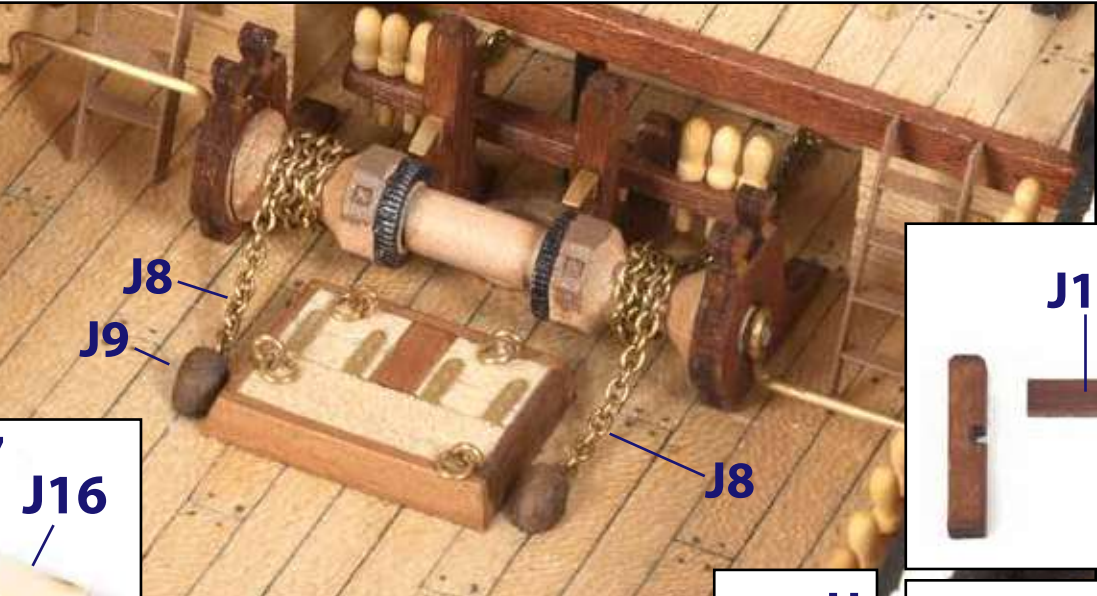
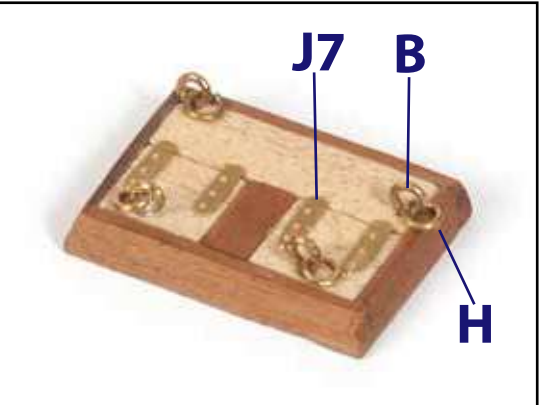
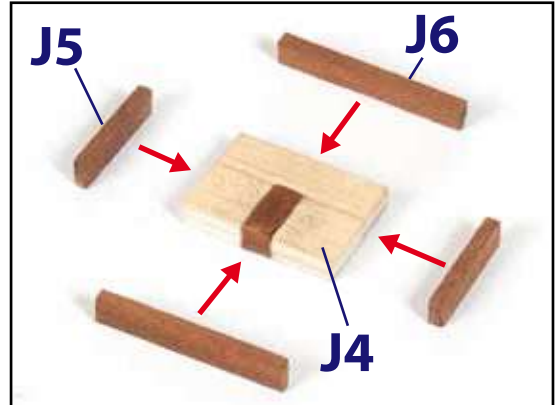
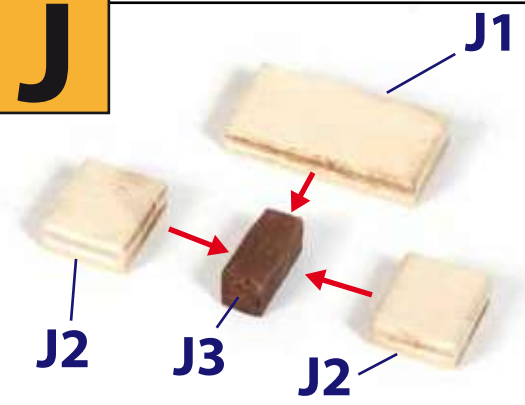

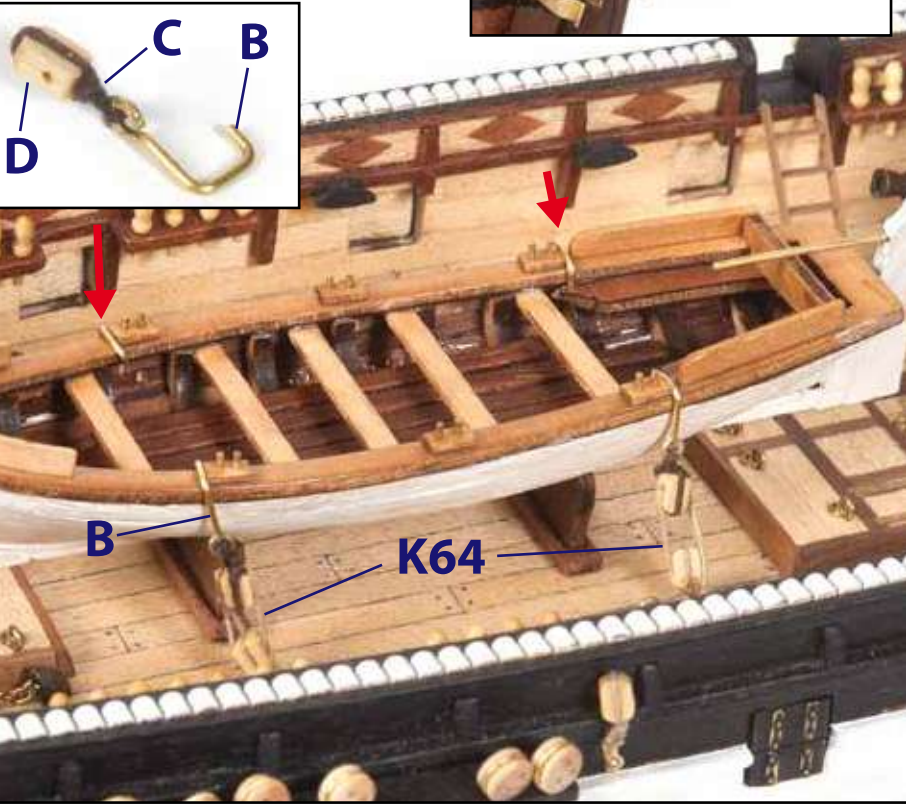
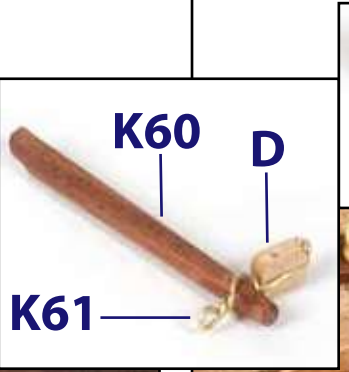
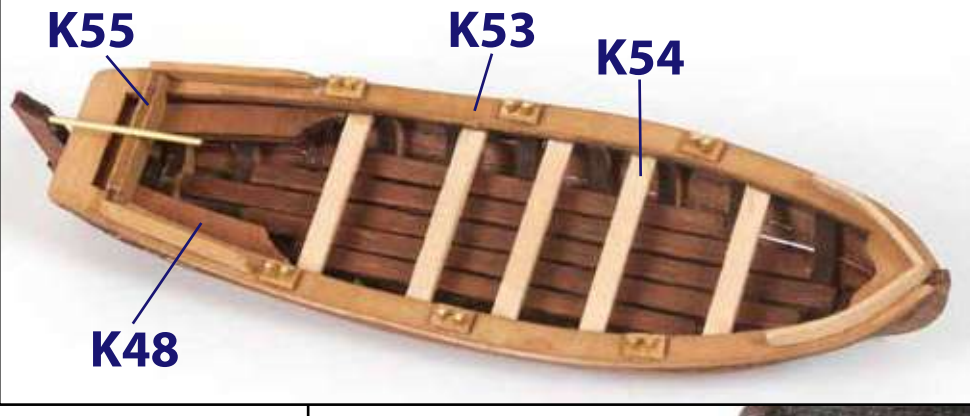
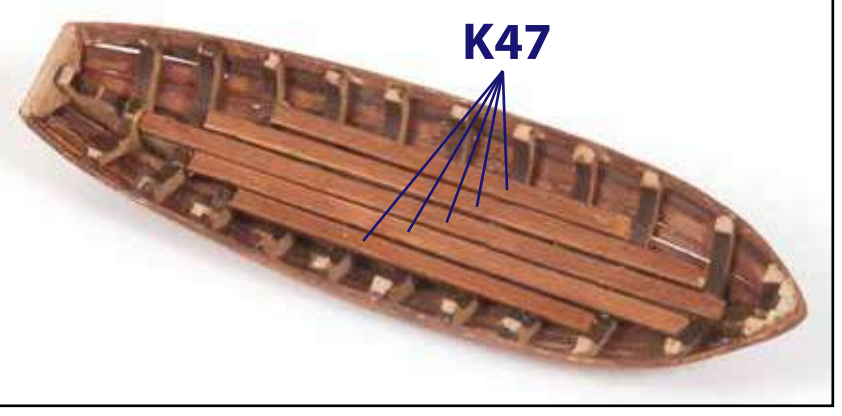
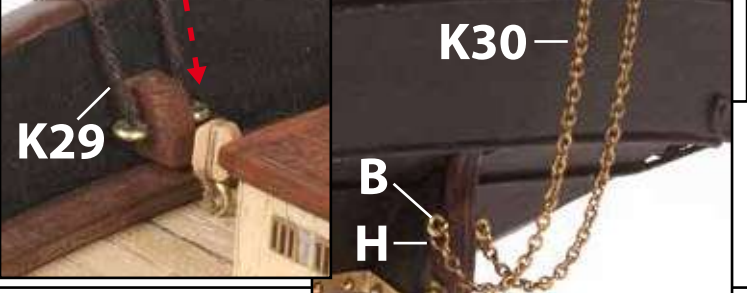
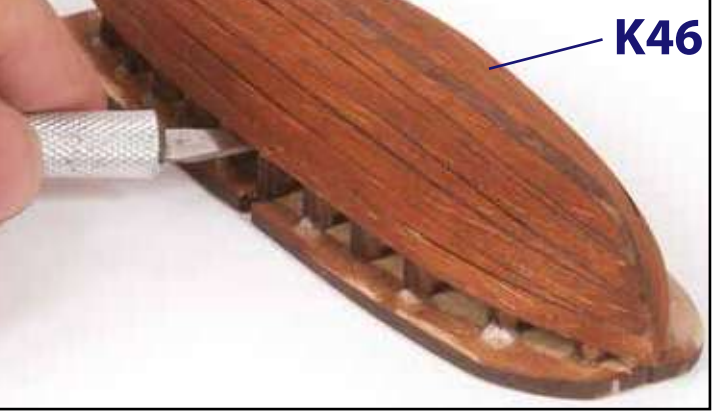
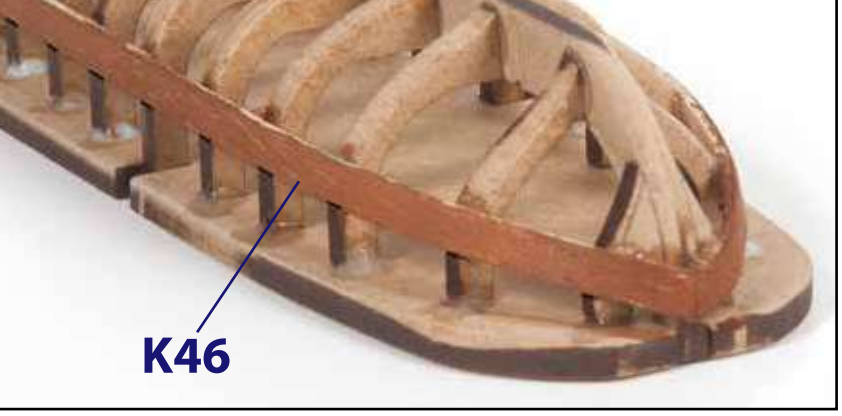
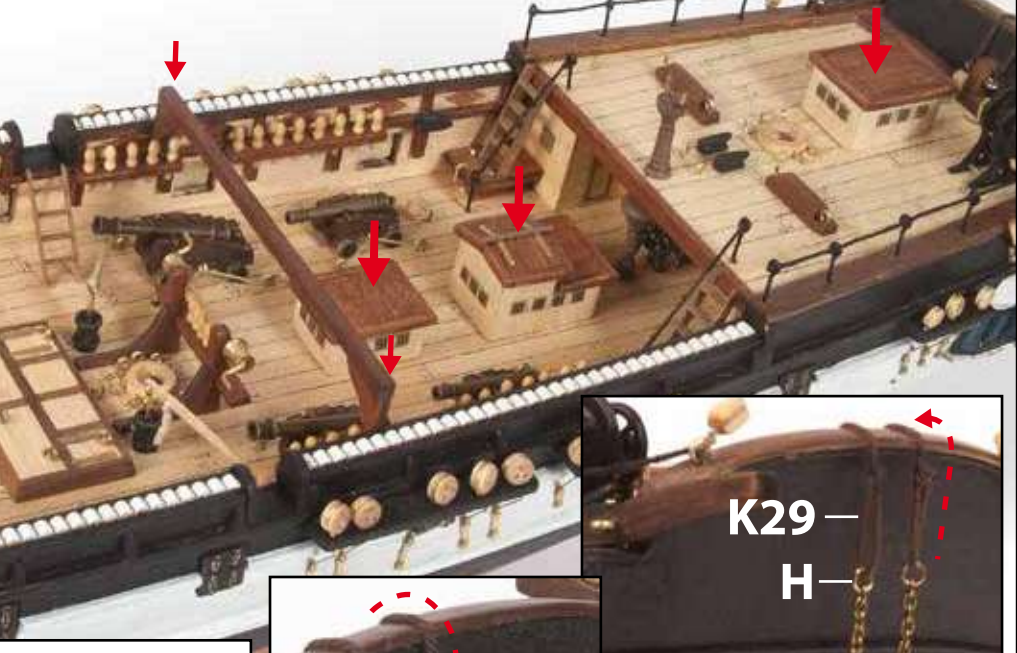
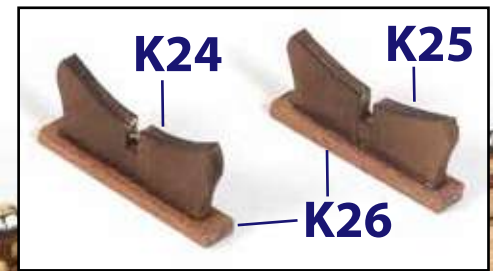
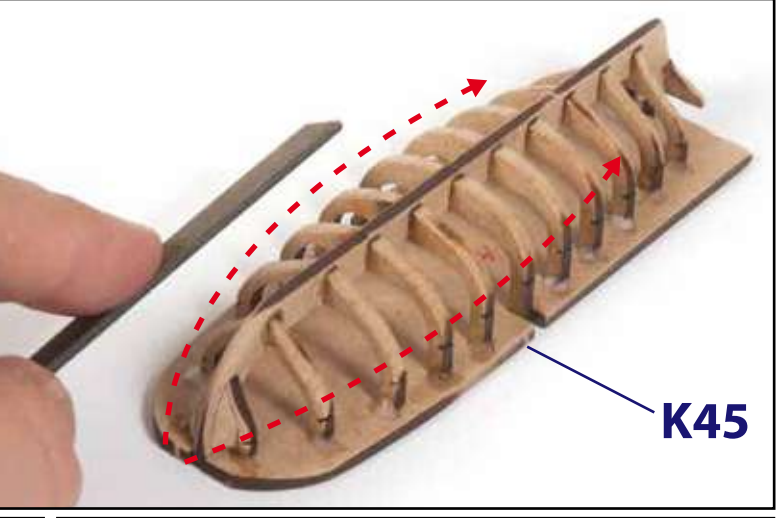
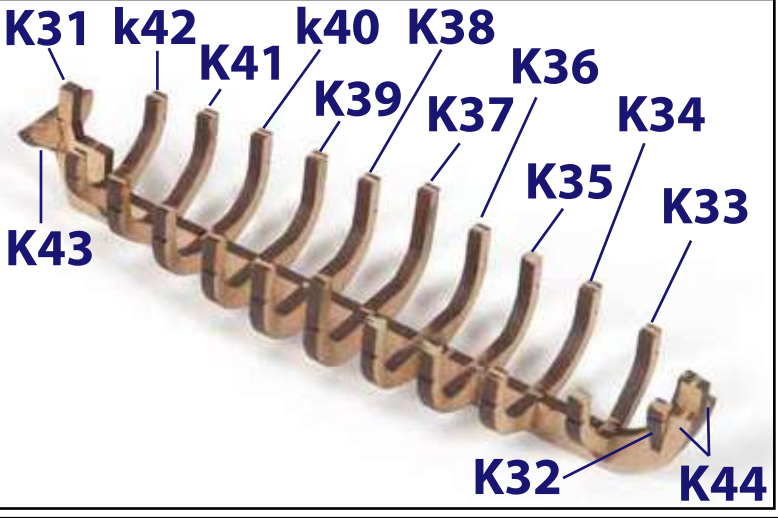
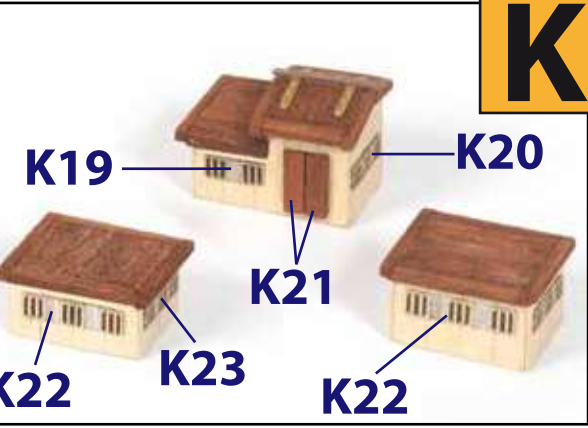
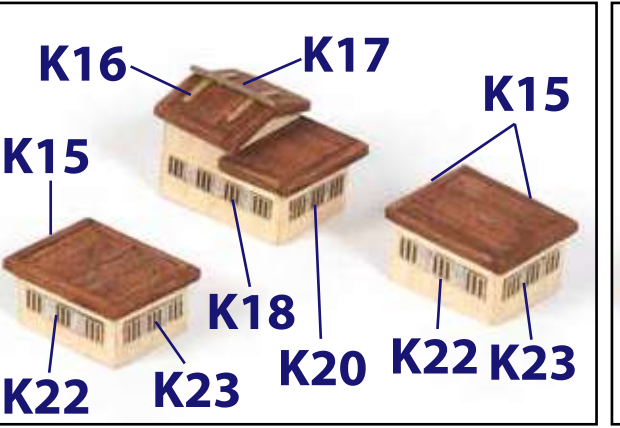
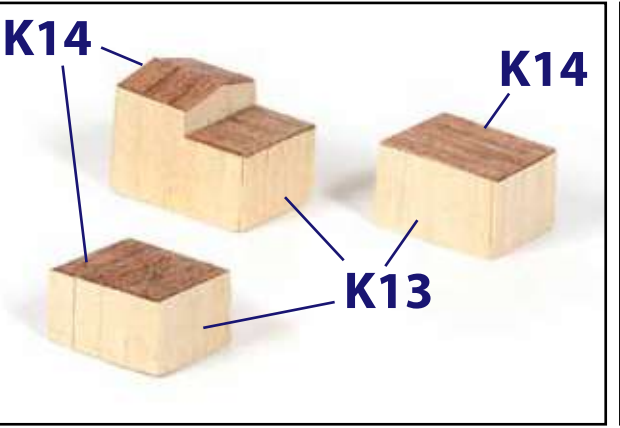
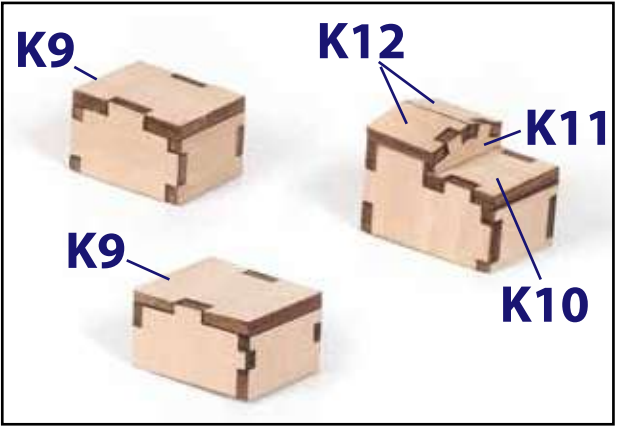
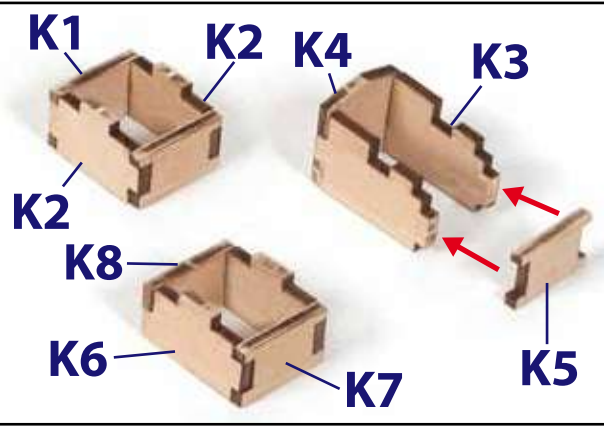

L

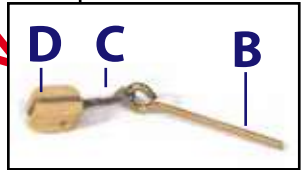
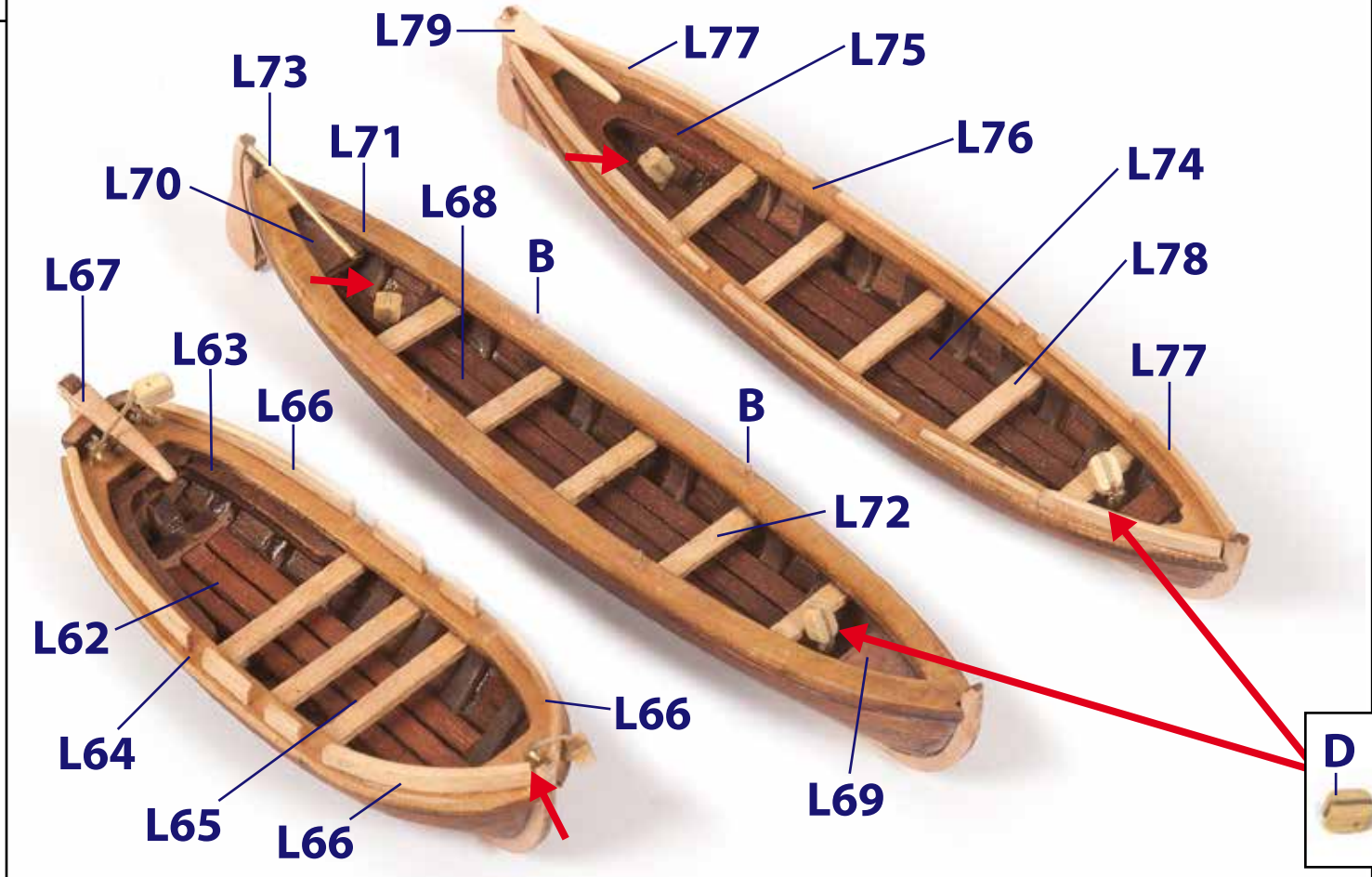
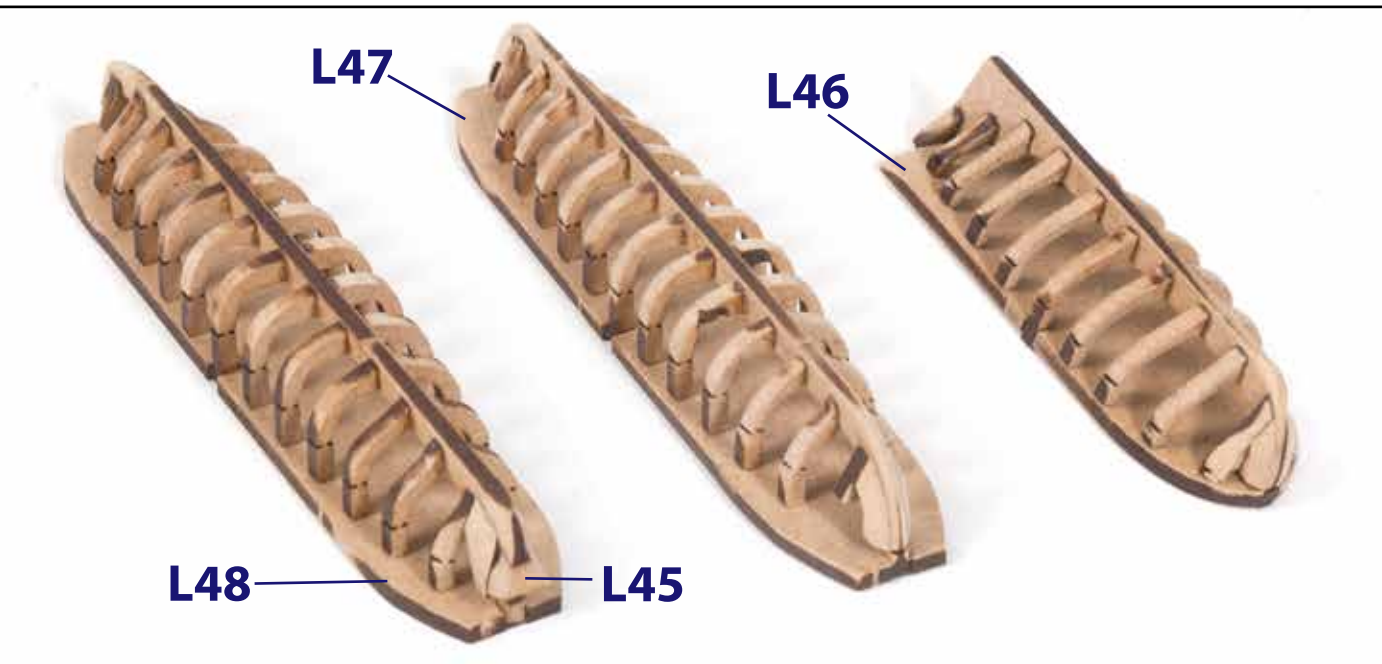
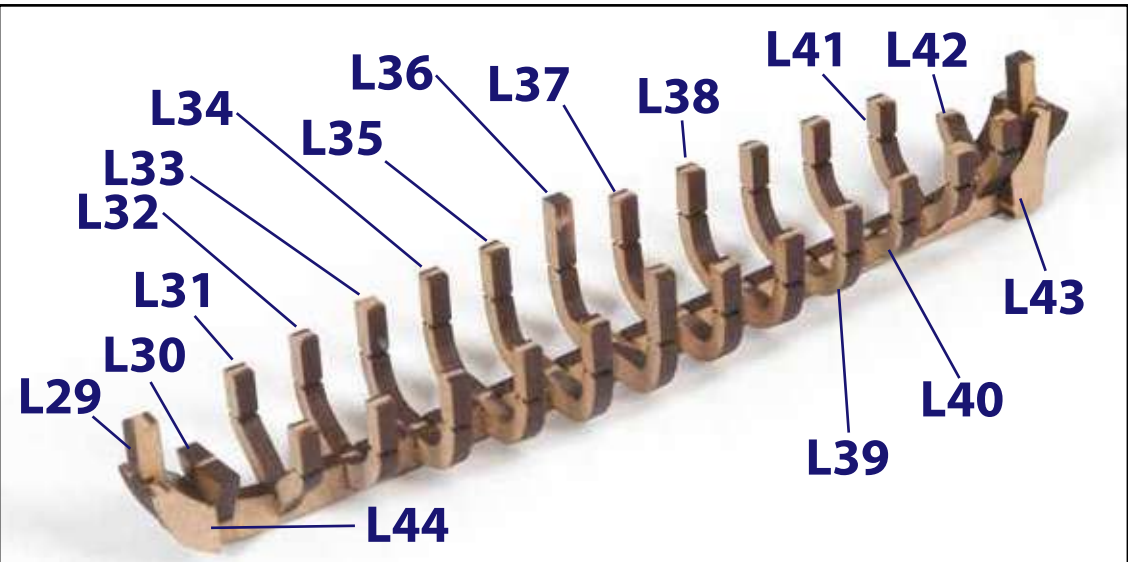
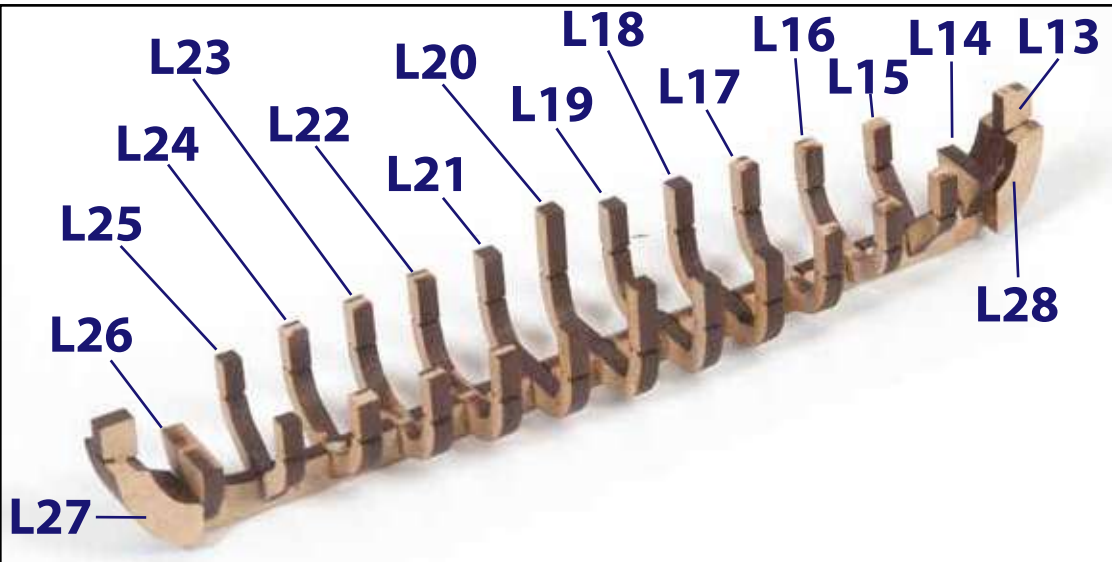
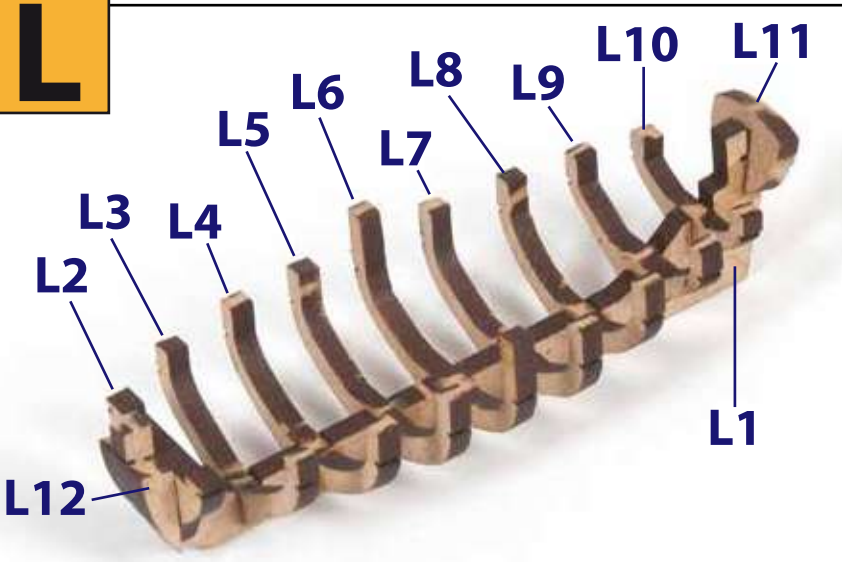

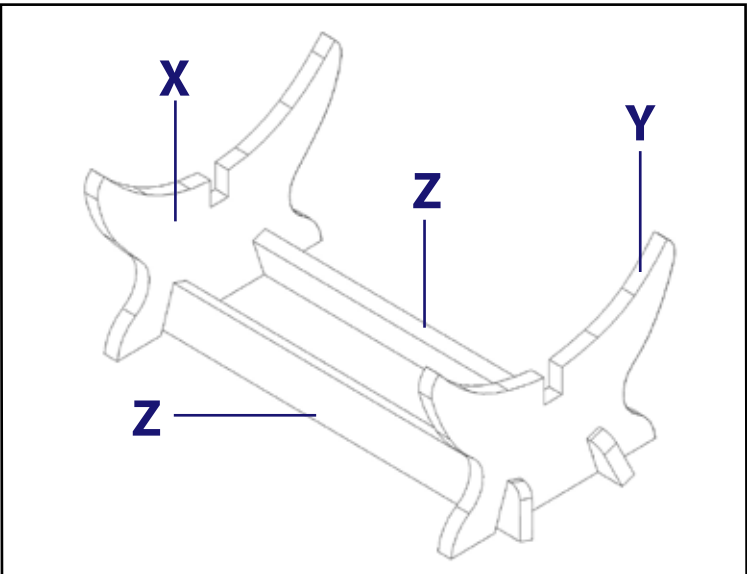
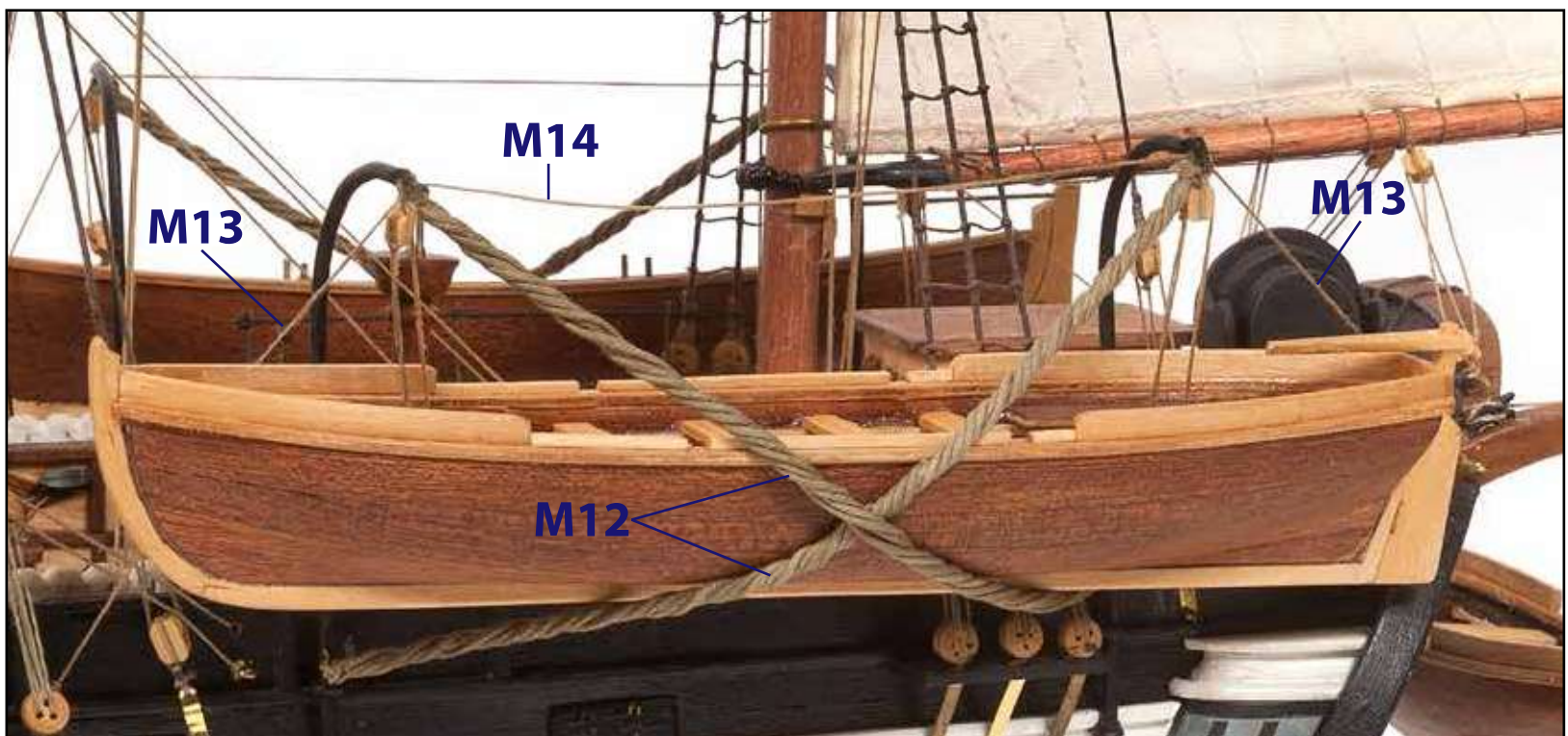
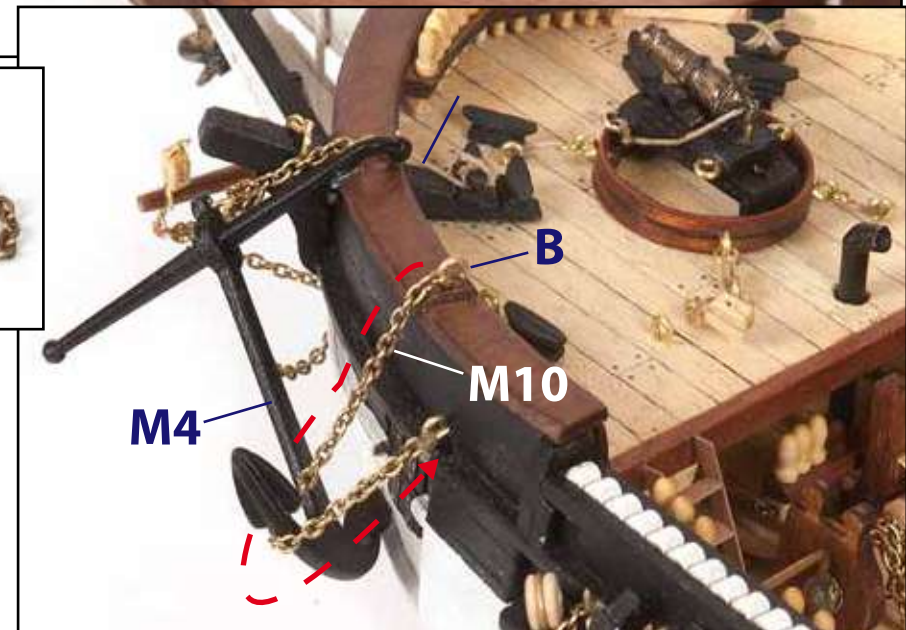
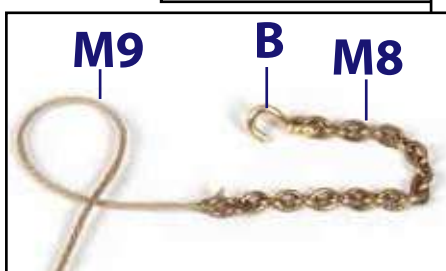
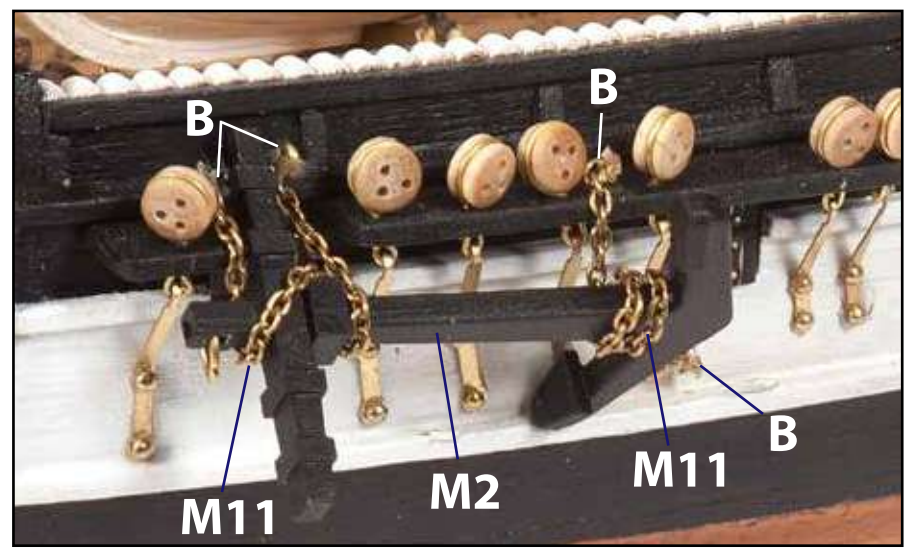
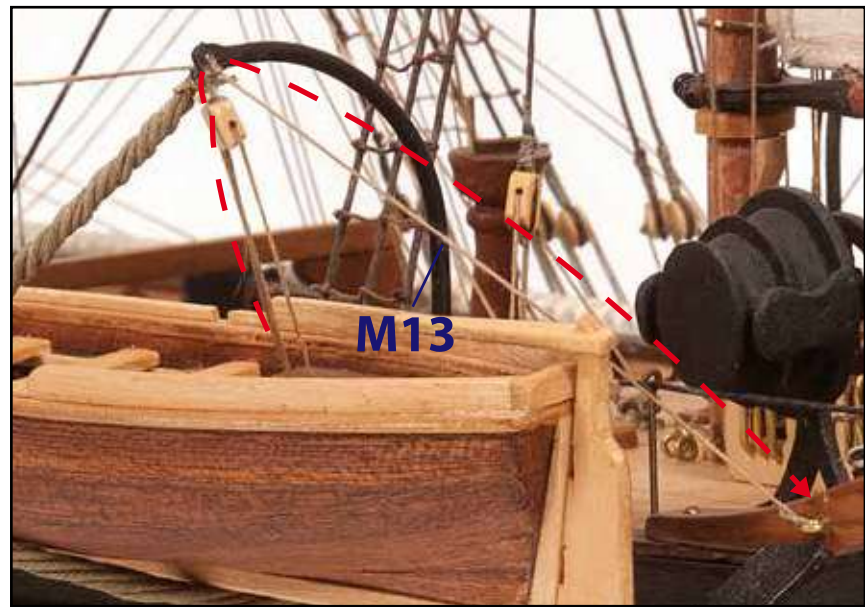
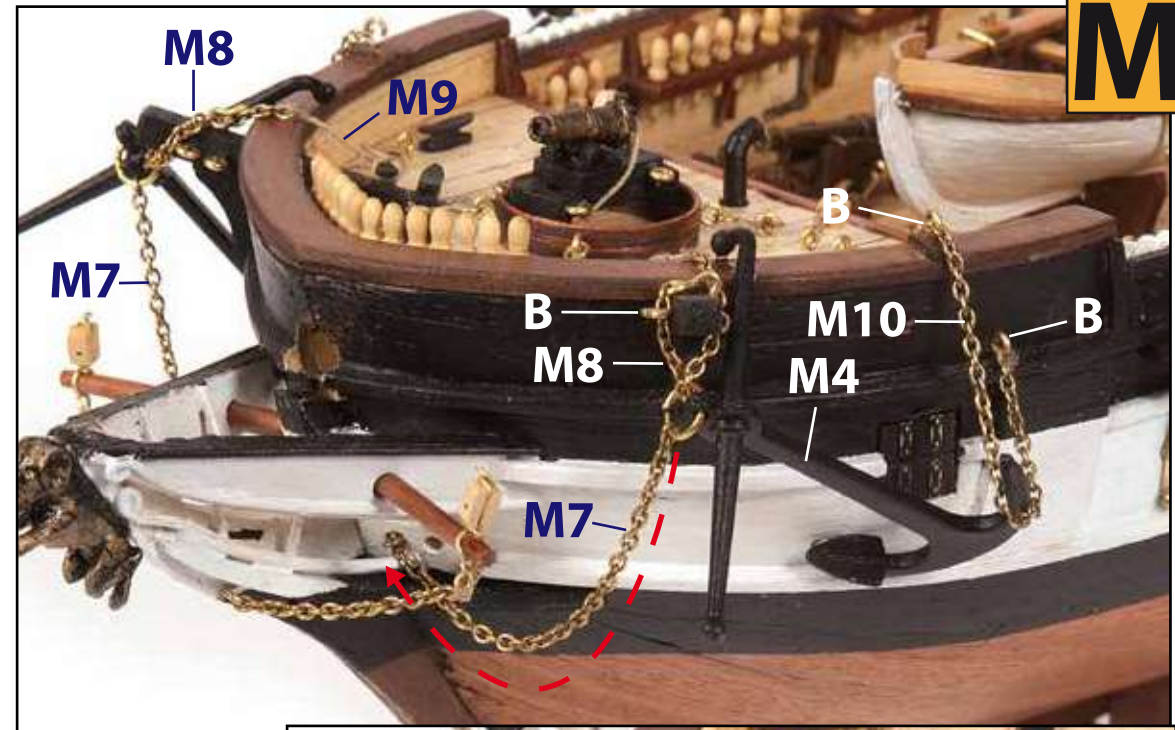
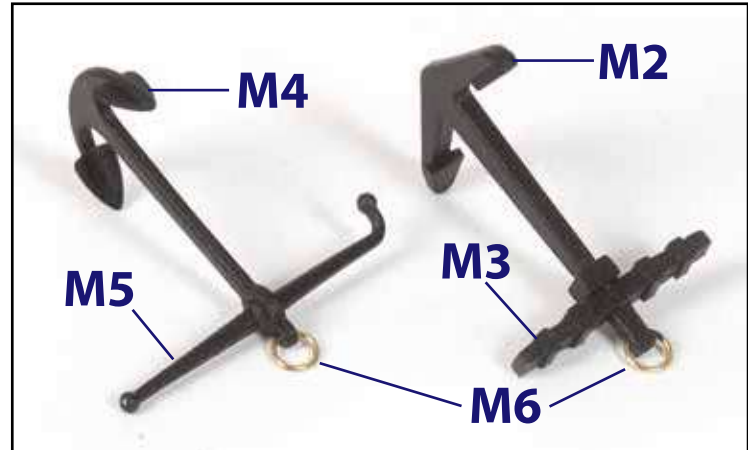
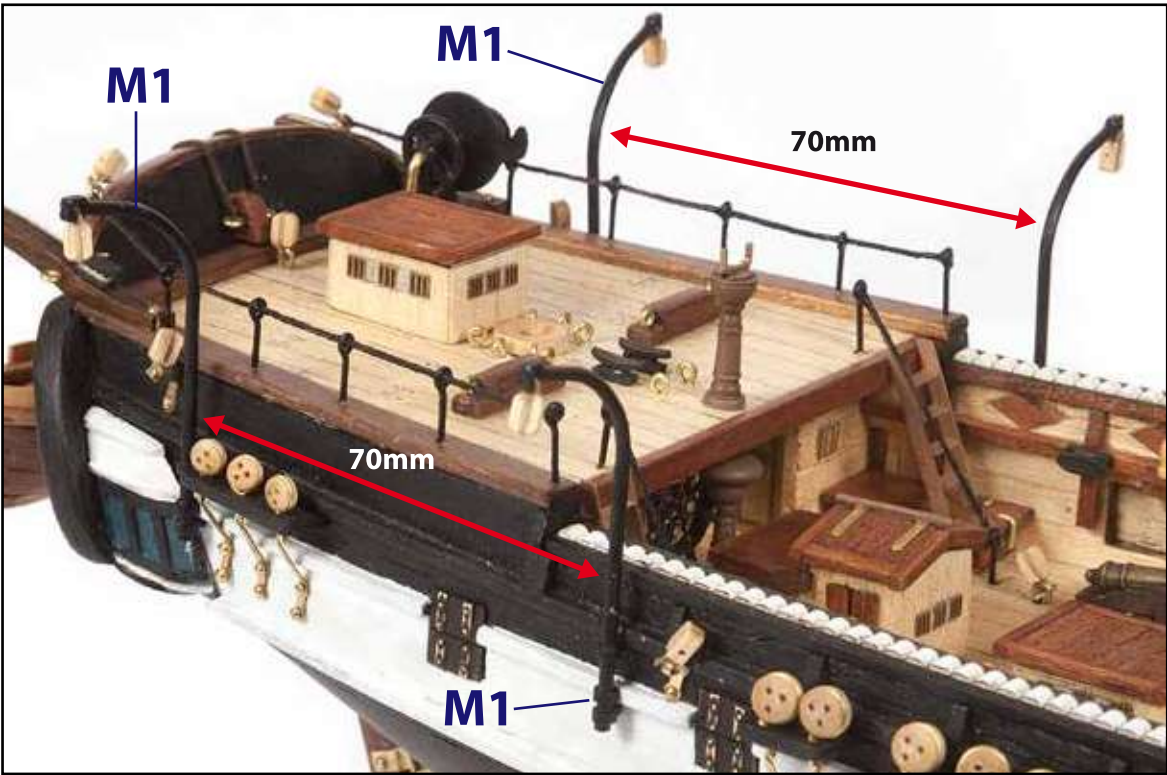

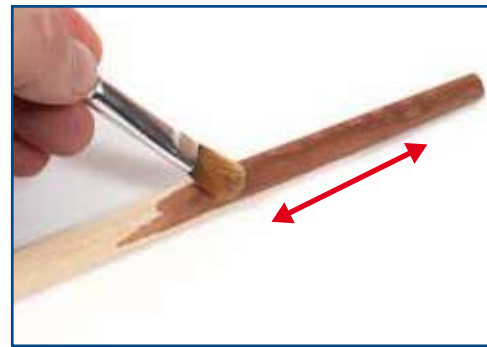
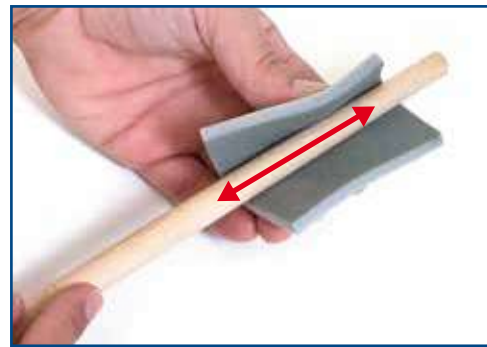
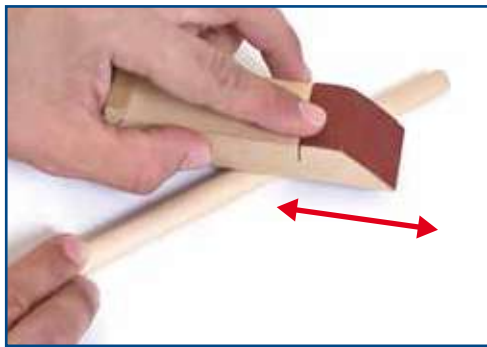

Consultar los planos de mástiles
Consult the masts drawings
Consulte os desenhos dos mastros
Consulter les dessins des mâts
Konsultieren Sie die Mastenzeichnungen
Обратитесь к рисункам мачты
Consultare i disegni degli alberi

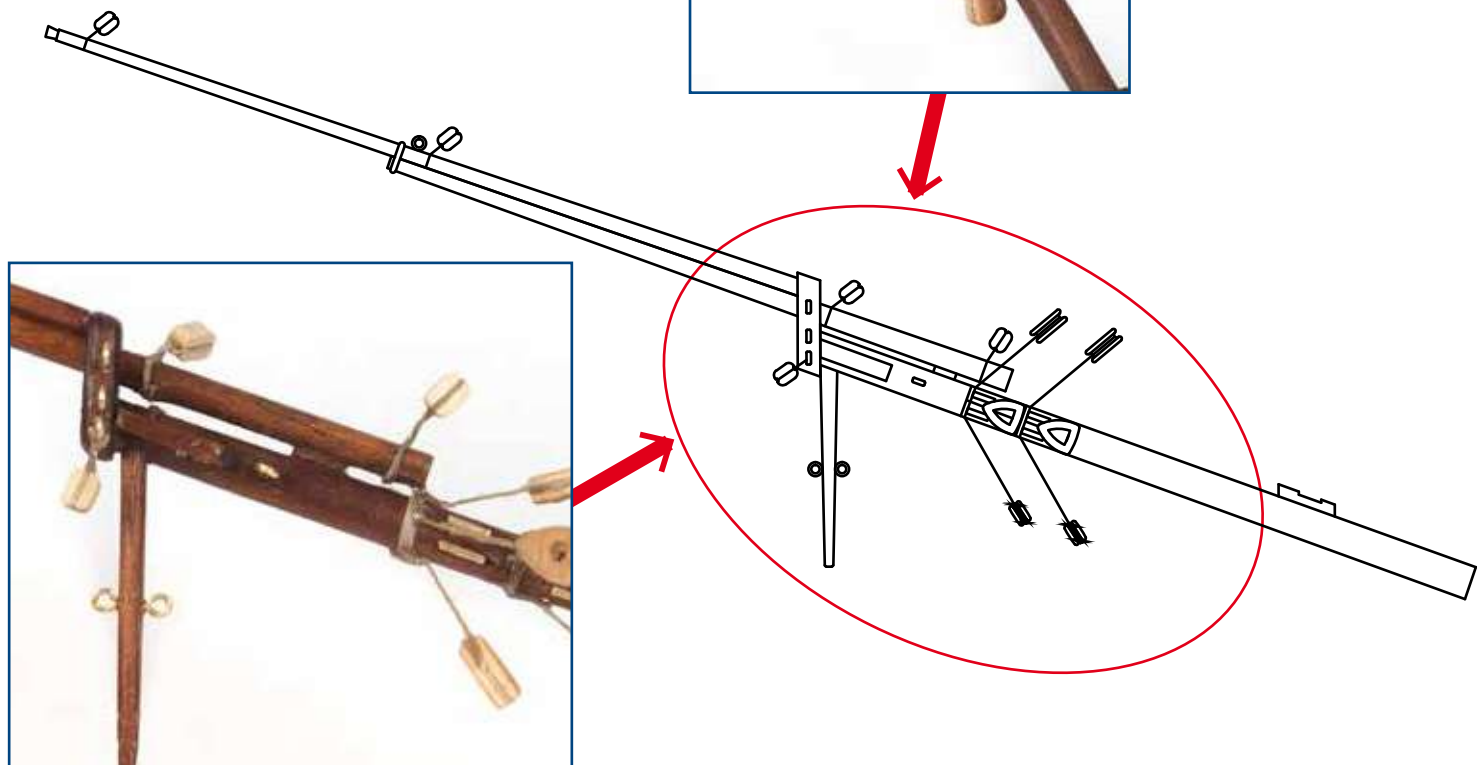
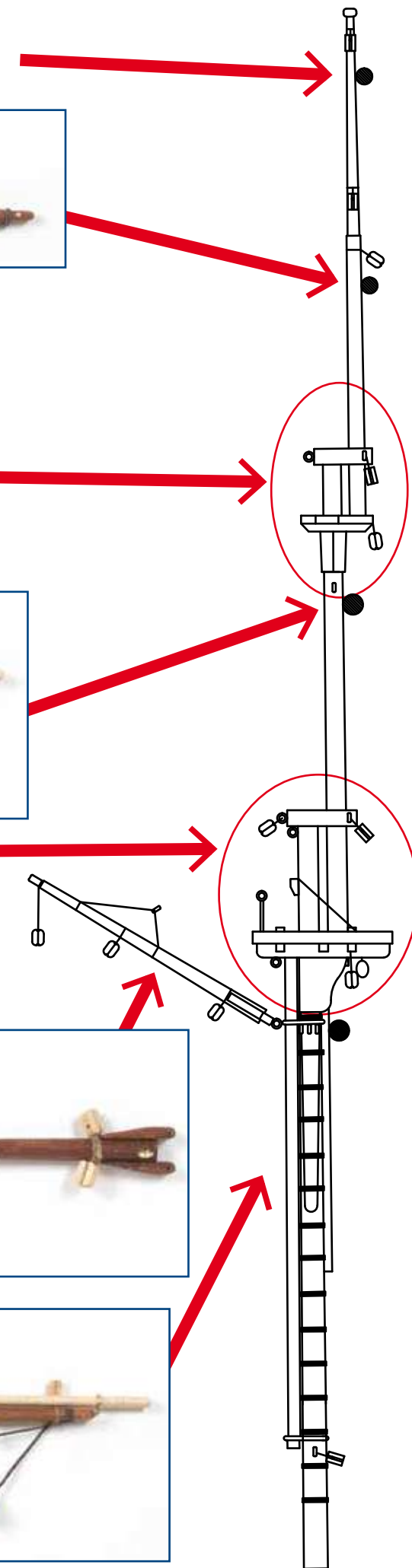

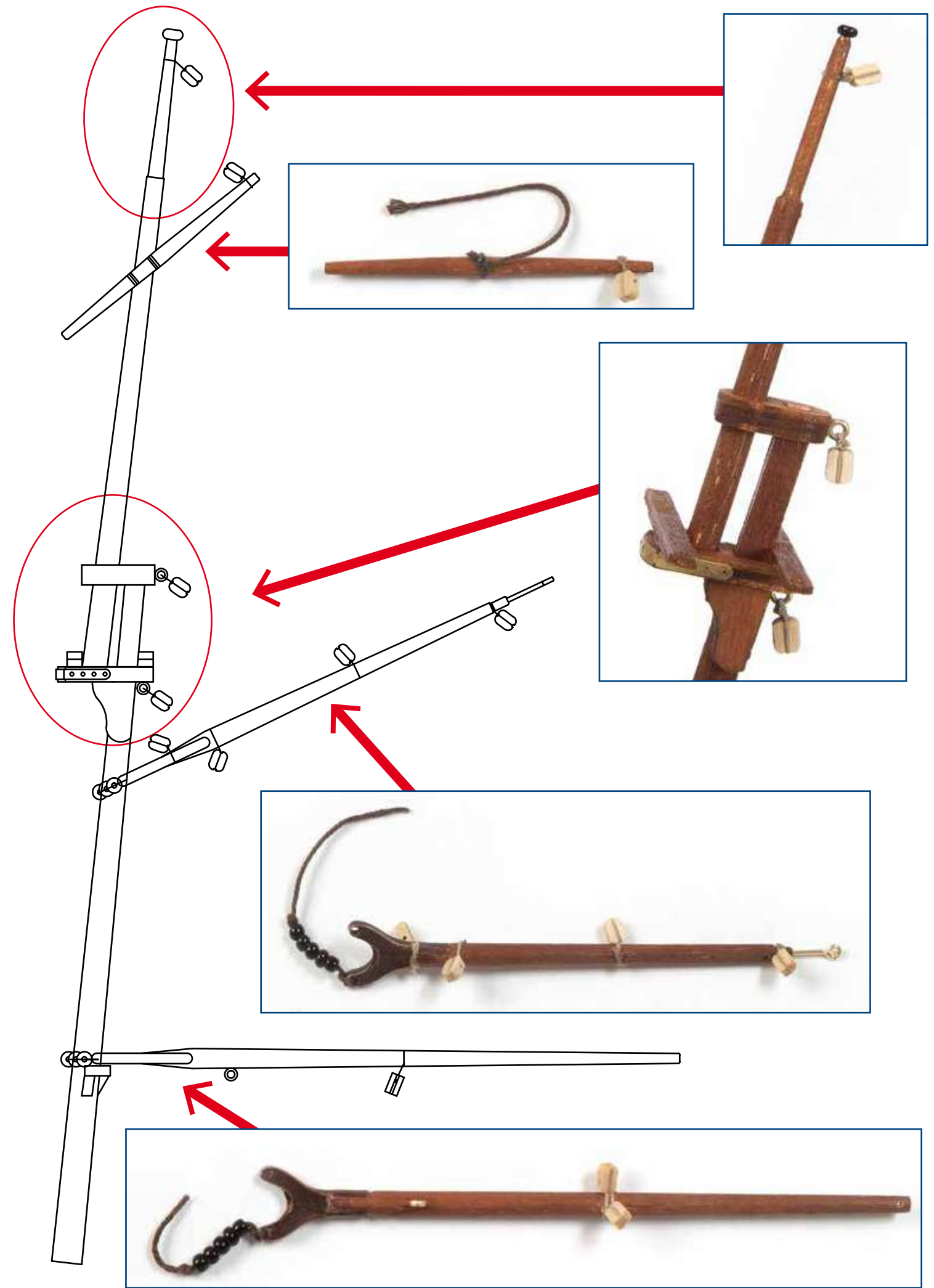
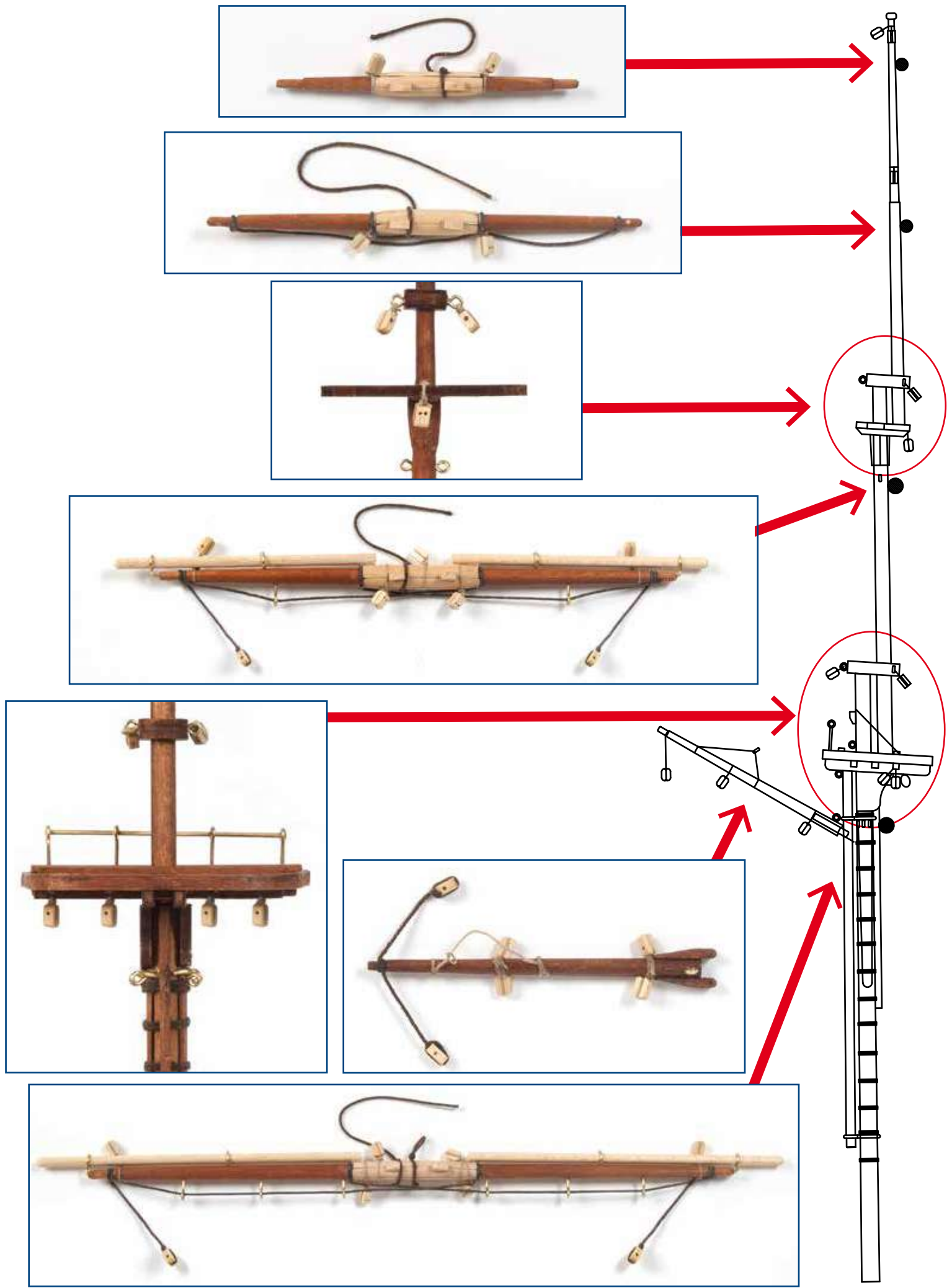

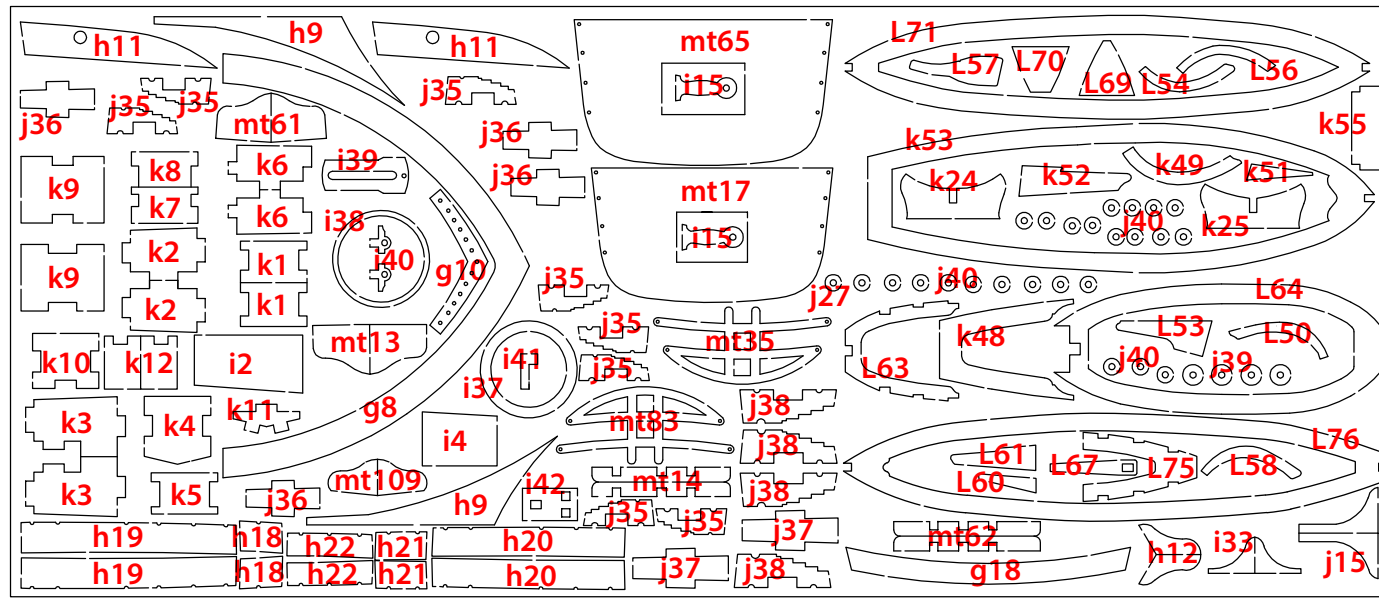

12005-6

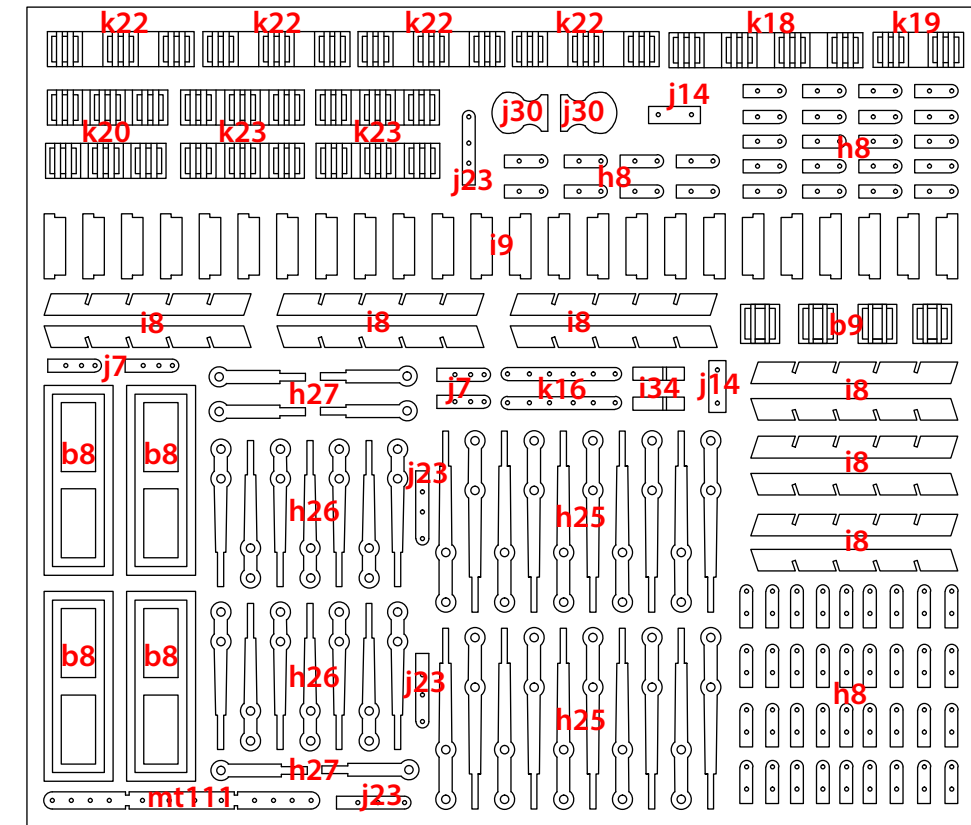

12005-8

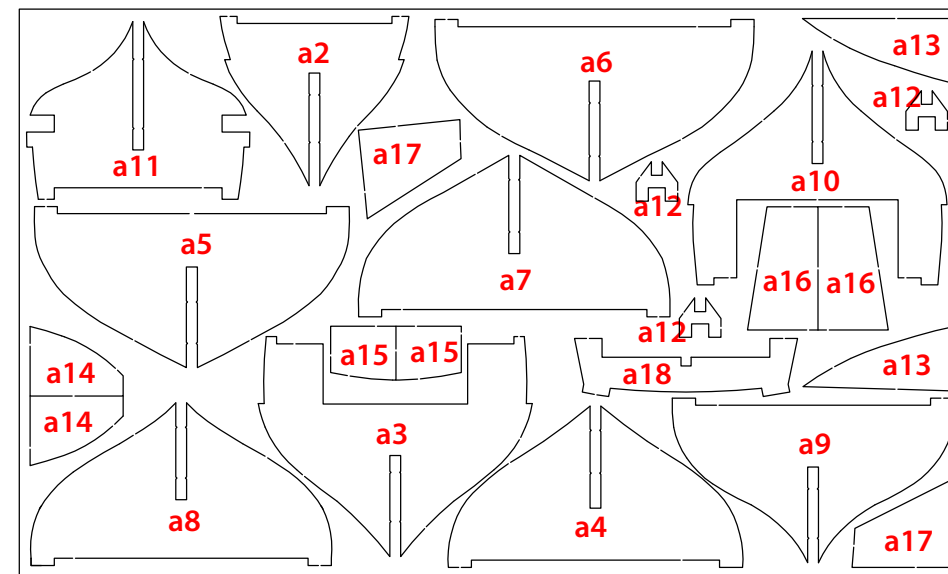

12005-2

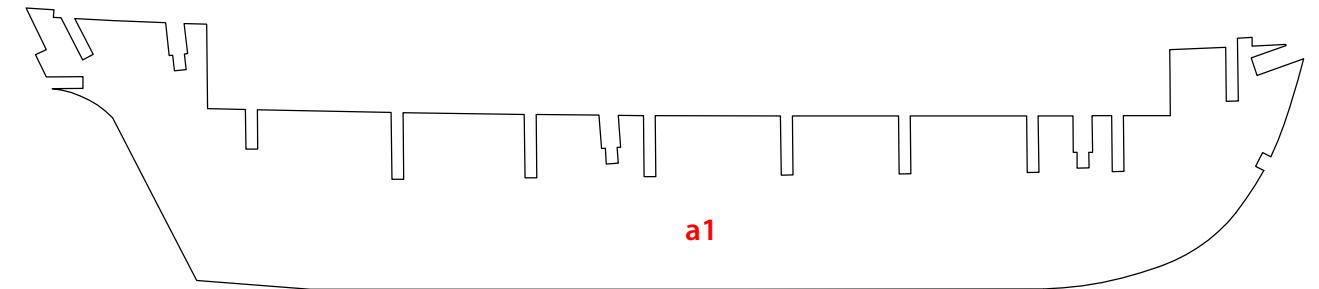

12005-1

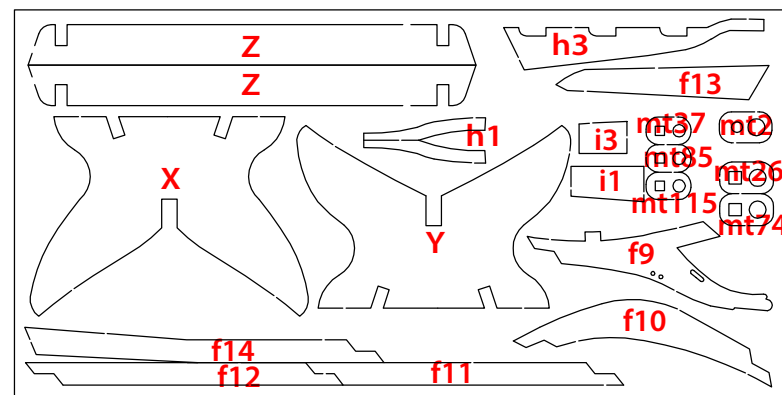

12005-4

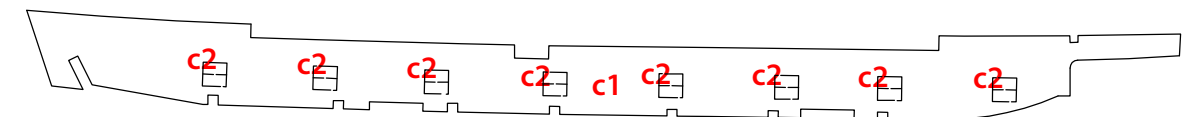

12005-5

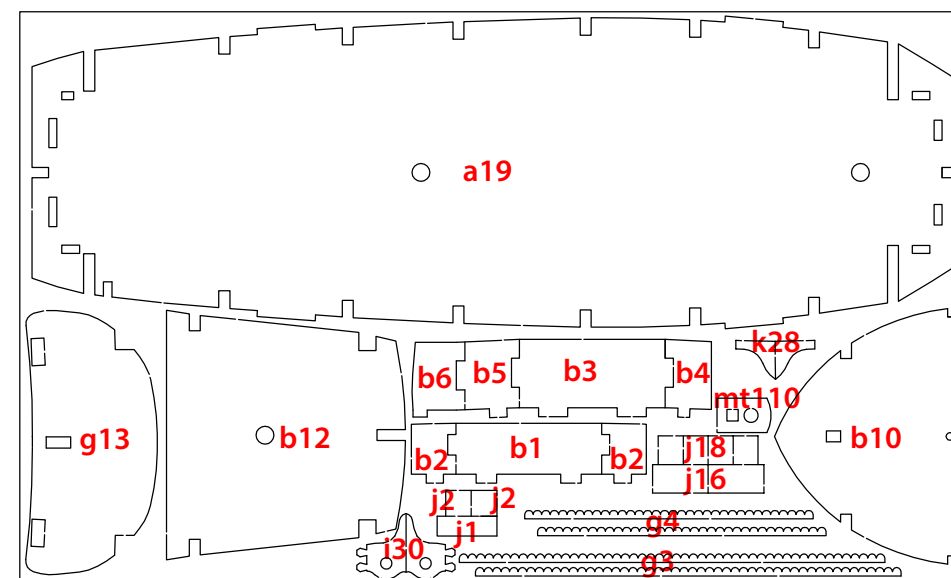

12005-3

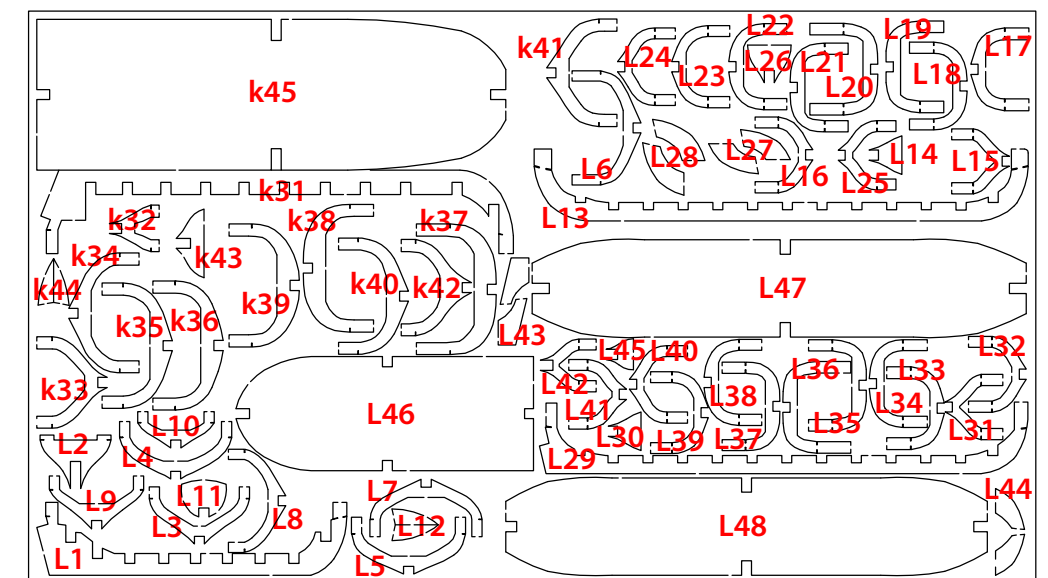

12005-7



Beagle PL-01

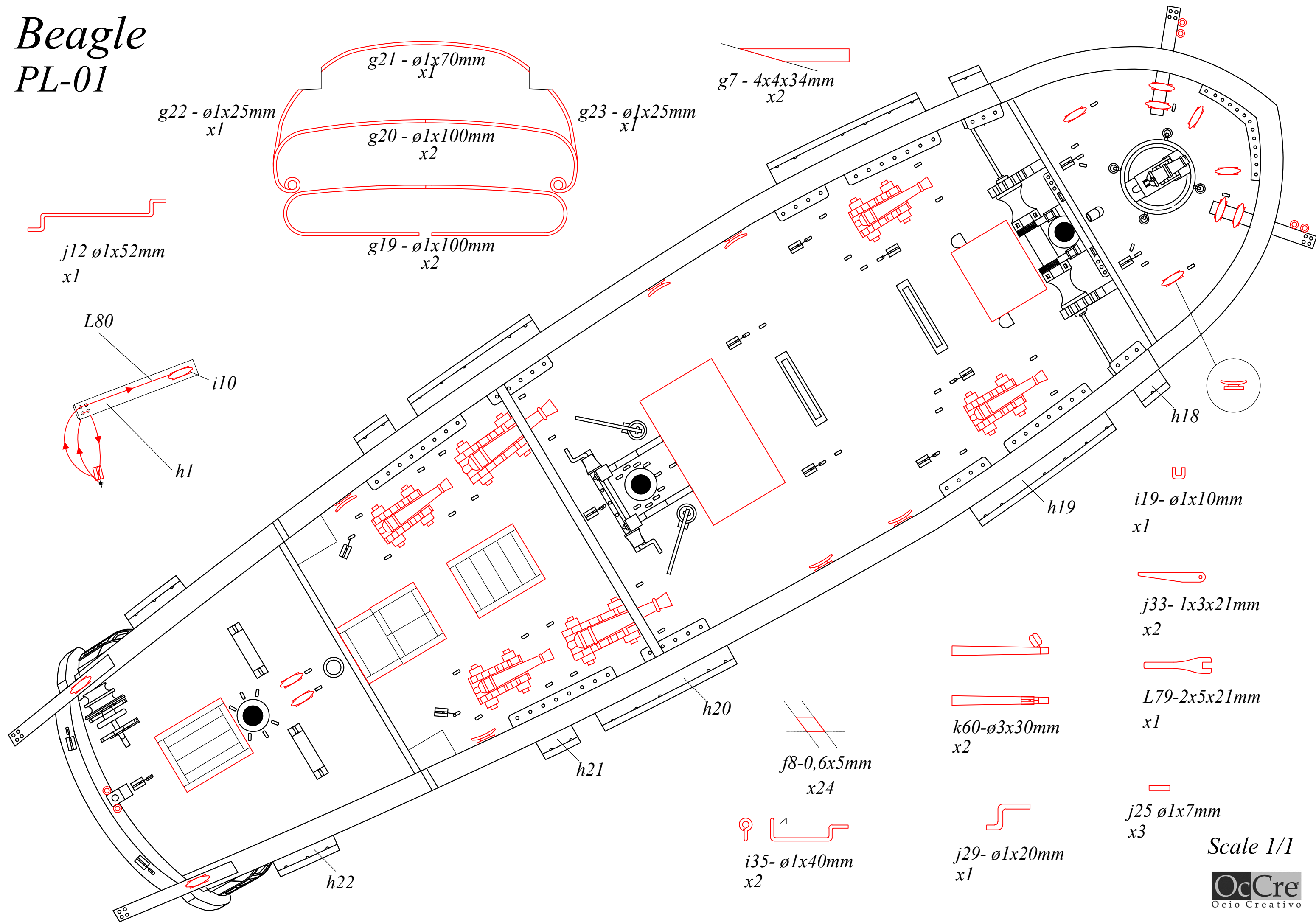

Beagle

Bauprés / Bowsprit / Beaupré
Bugsprit / Bompresso

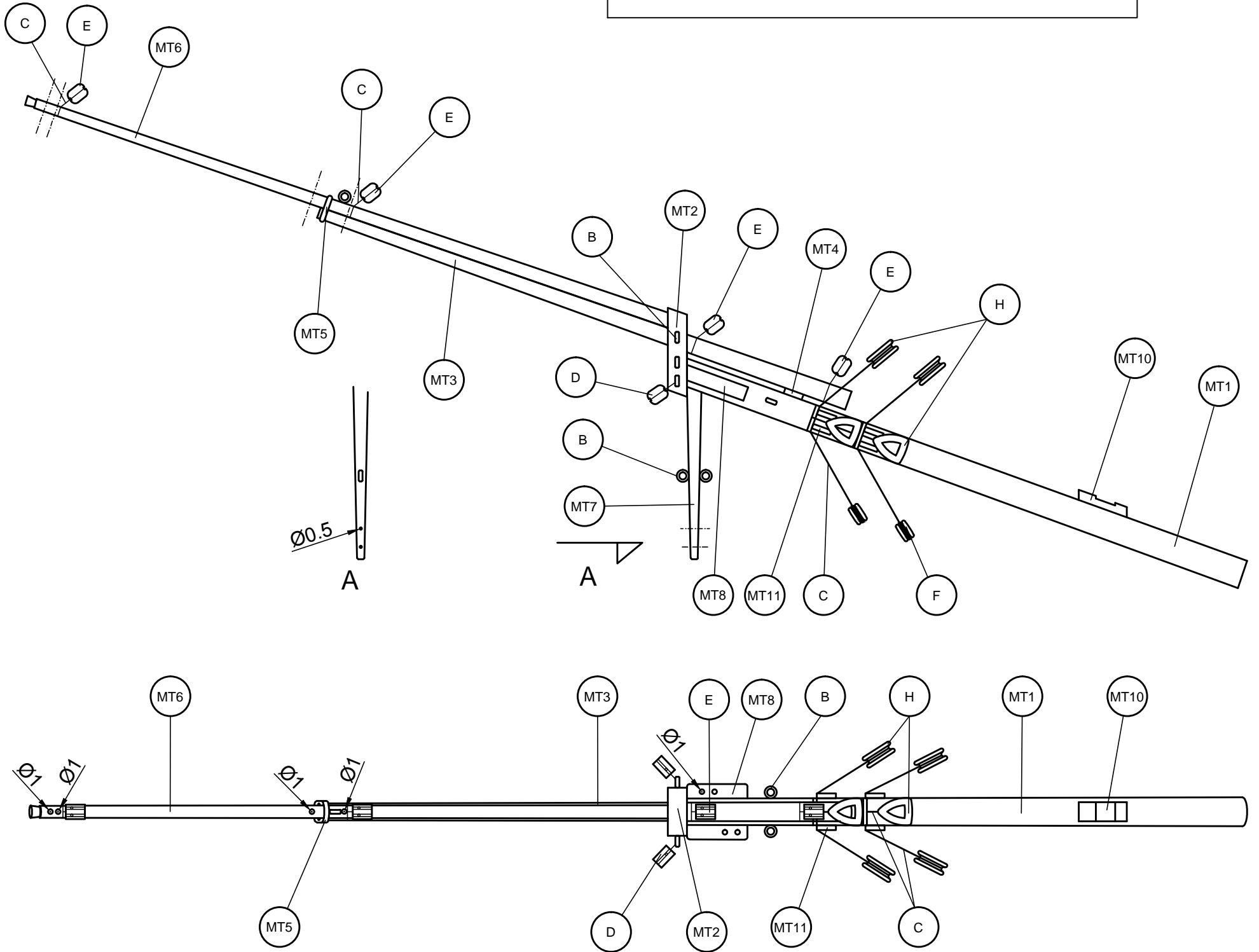
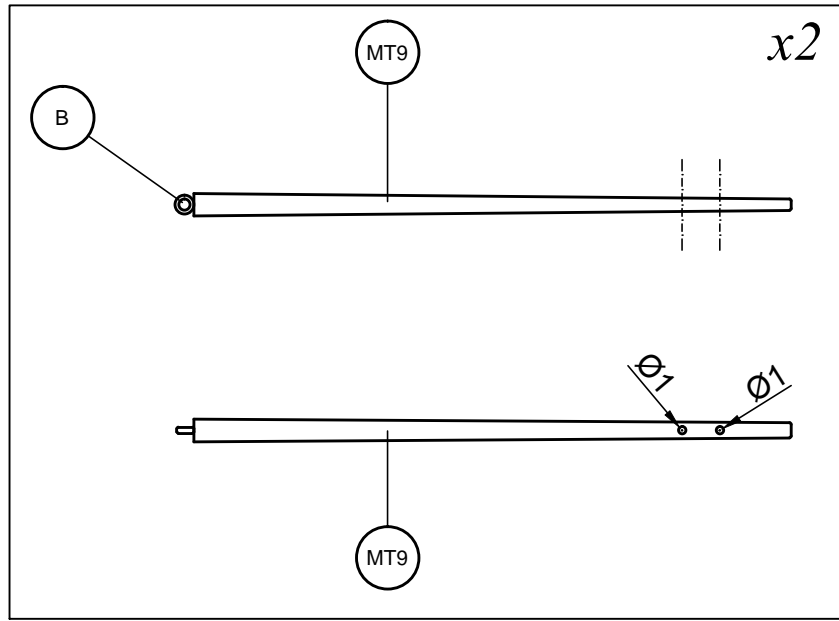
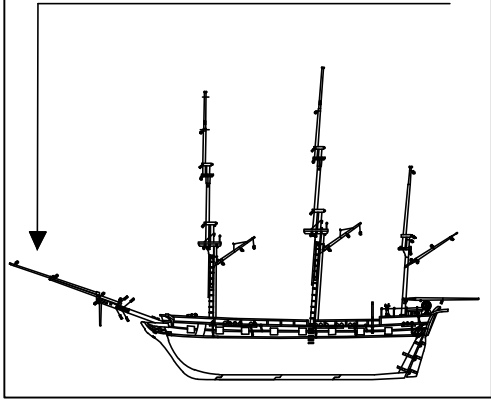

Scale 1/1

MT1	ø6x128	Tilo / Lime wood / Tilleul / Linde / Tiglio	MT10	2x4x11	Sapelly / Sapelli / Sapelli / Sapelly-Holz / Sapelli
MT2	Precortado / Precut / Prédécoupé / Vorgeschnitten / Pretagliato	Tablero / Plywood / Planche / Sperrholz / Tavola	MT11	ø1x5	Latón / Brass / Laiton / Messing / Ottone
MT3	ø4x116	Tilo / Lime wood / Tilleul / Linde / Tiglio	B	15	Latón / Brass / Laiton / Messing / Ottone
MT4	1x3x6	Tilo / Lime wood / Tilleul / Linde / Tiglio	C	ø0,15x100	Hilo crudo / Raw thread / Fil brut / Rohes Baumwollfaden / Filo crudo
MT5	ø1x20	Latón / Brass / Laiton / Messing / Ottone	D	4	Composite / Composite / Composite / Composite / Composite
MT6	ø3x141	Tilo / Lime wood / Tilleul / Linde / Tiglio	E	4	Composite / Composite / Composite / Composite / Composite
MT7	ø3x37	Tilo / Lime wood / Tilleul / Linde / Tiglio	F	4	Composite / Composite / Composite / Composite / Composite
MT8	3x3x13	Sapelly / Sapelli / Sapelli / Sapelly-Holz / Sapelli	H	7	Madera / Wood / Bois / Holz / Legno
MT9	ø3x79	Tilo / Lime wood / Tilleul / Linde / Tiglio			

B	D	E	F-G	H	I	M39 / M87 / MT23	J
Cáncamo Eyebolts Caviglia di ferro ad anello Tragöse Piton à oeil	Moton Blocks Bozzello Blockrolle Poulie	Cuadernal Double blocks Pastecca Block Poulie double	Vigota Dead eyes Bigotta Jungferblock Cap de mouton	Vigota ciega Dead blocks Bigotta ciega Jungferblock Moque	Anilla Rings Anello Öse Oeil	Vertello Trucks Bertocci Racktaublöcke Pomme de racage	Cabilla Belaying Pins Caviglia Rundeisen Cheville

Beagle

Palo trinquete / Fore mast
Mât de misaine / Fockmast
Albero trinchetto

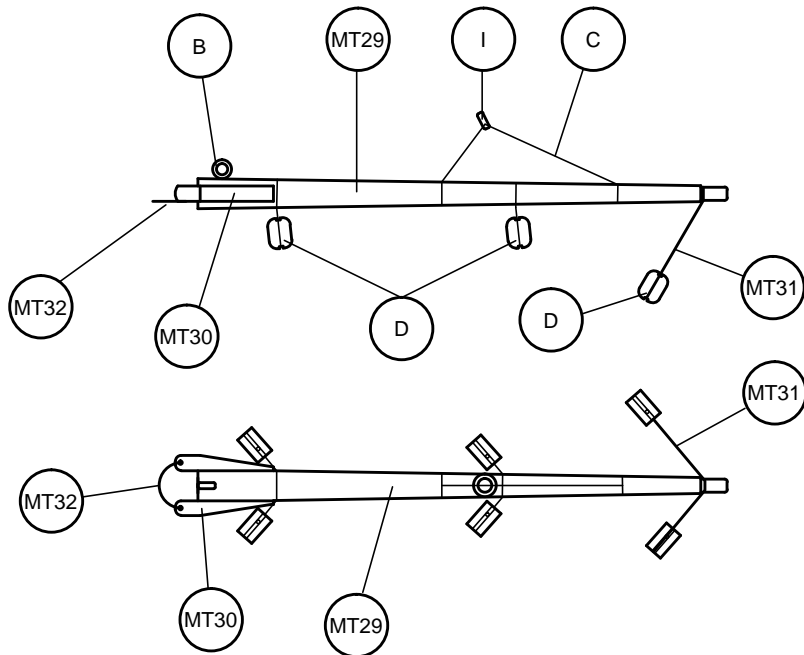
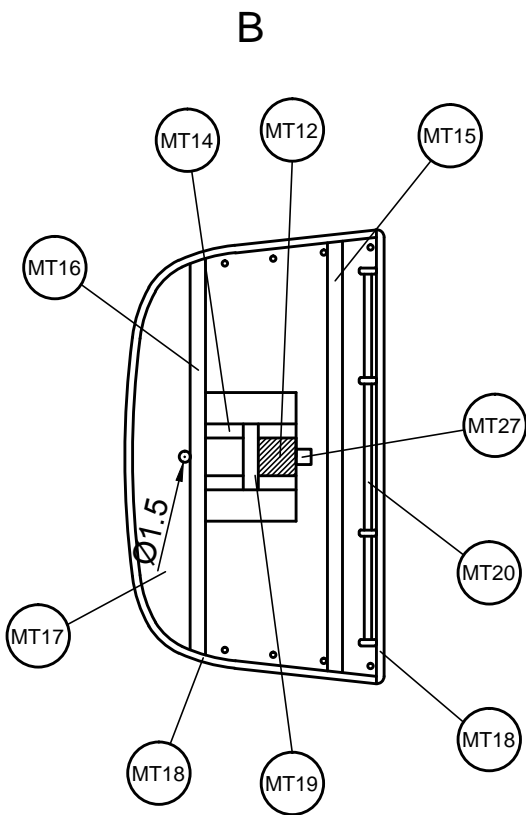
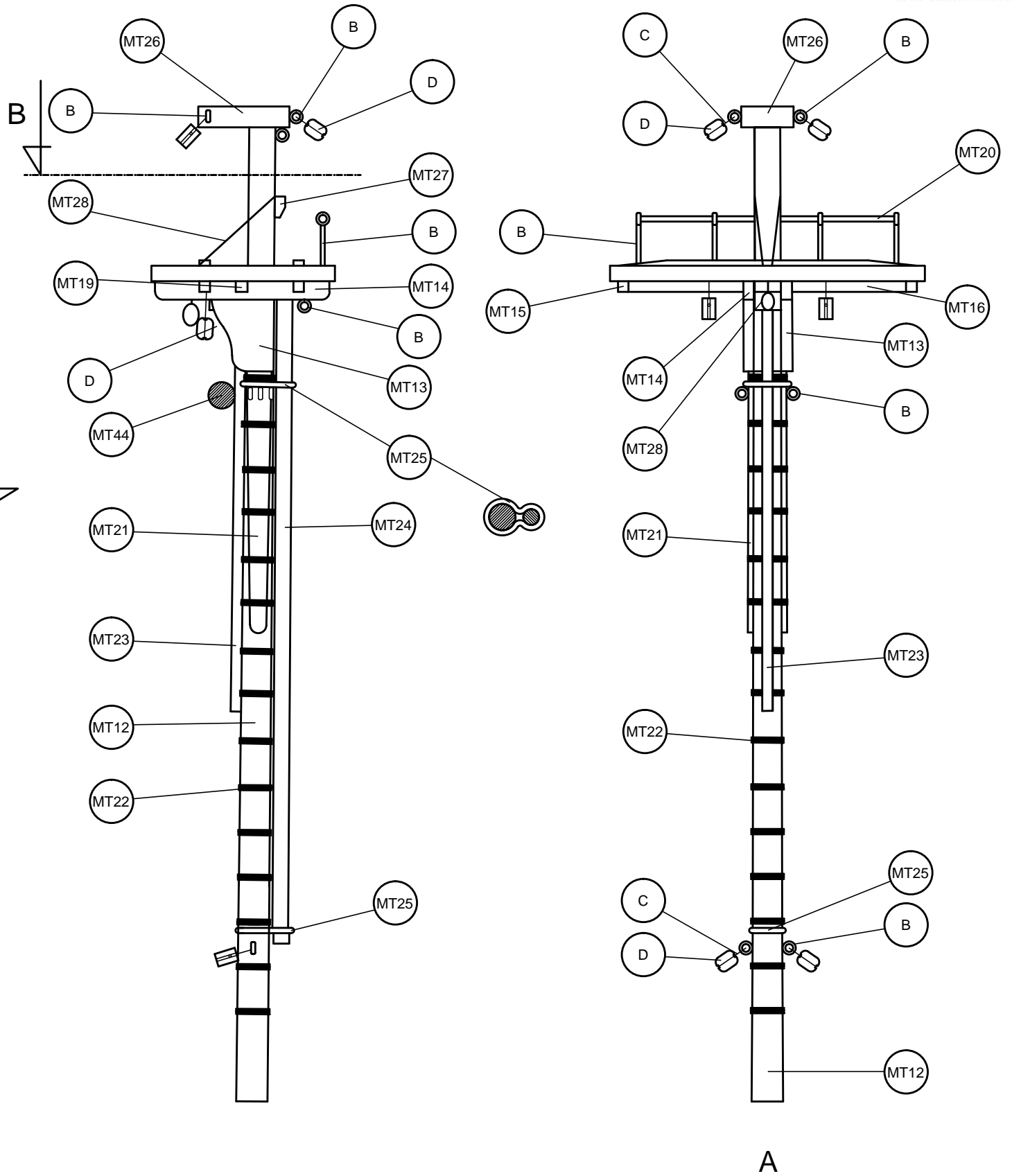
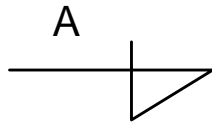
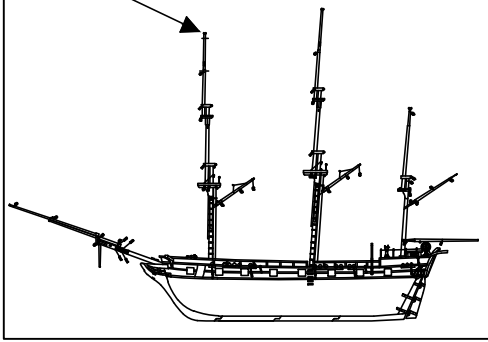

Scale 1/1

MT12	ø6x190	Tilo / Lime wood / Tilleul / Linde / Tiglio	MT25	ø1x50	Latón / Brass / Laiton / Messing / Ottone
MT13	Precortado / Precut / Prédécoupé / Vorgeschnitten/ Pretagliato	Tablero / Plywood / Planche / Sperrholz / Tavola	MT26	Precortado / Precut / Prédécoupé / Vorgeschnitten/ Preformato	Tablero / Plywood / Planche / Sperrholz / Tavola
MT14	Precortado / Precut / Prédécoupé / Vorgeschnitten/ Pretagliato	Tablero / Plywood / Planche / Sperrholz / Tavola	MT27	2x2x4	Tilo / Lime wood / Tilleul / Linde / Tiglio
MT15	2x2x57	Tilo / Lime wood / Tilleul / Linde / Tiglio	MT28	ø0,50x70	Hilo marrón / Brown thread / Fil brun/braunes Baumwollfaden / Filo marrone
MT16	2x2x53	Tilo / Lime wood / Tilleul / Linde / Tiglio	MT29	ø4x70	Tilo / Lime wood / Tilleul / Linde / Tiglio
MT17	Precortado / Precut / Prédécoupé / Vorgeschnitten/ Pretagliato	Tablero / Plywood / Planche / Sperrholz / Tavola	MT30	2x2x12	Sapelly / Sapelli / Sapelli / Sapelly-Holz / Sapelli
MT18	1x3x110	Tilo / Lime wood / Tilleul / Linde / Tiglio	MT31	ø0,50x70	Hilo marrón / Brown thread / Fil brun/braunes Baumwollfaden / Filo marrone
MT19	2x2x9	Tilo / Lime wood / Tilleul / Linde / Tiglio	MT32	ø0,50x75	Hilo marrón / Brown thread / Fil brun/braunes Baumwollfaden / Filo marrone
MT20	ø1x50	Latón / Brass / Laiton / Messing / Ottone	B	15	Latón / Brass / Laiton / Messing / Ottone
MT21	1x5x50	Tilo / Lime wood / Tilleul / Linde / Tiglio	C	ø0,15x100	Hilo crudo / Raw thread / Fil brut / Rohes Baumwollfaden / Filo crudo
MT22	ø0,50x100	Hilo marrón / Brown thread / Fil brun/braunes Baumwollfaden / Filo marrone	D	4	Composite / Composite / Composite / Composite / Composite
MT23	2x2x76	Tilo / Lime wood / Tilleul / Linde / Tiglio	I	ø3	Latón / Brass / Laiton / Messing / Ottone
MT24	ø3x123	Tilo / Lime wood / Tilleul / Linde / Tiglio			

Beagle

Palo trinquete / Fore mast / Mât de misaine
Fockmast / Albero trinchetto

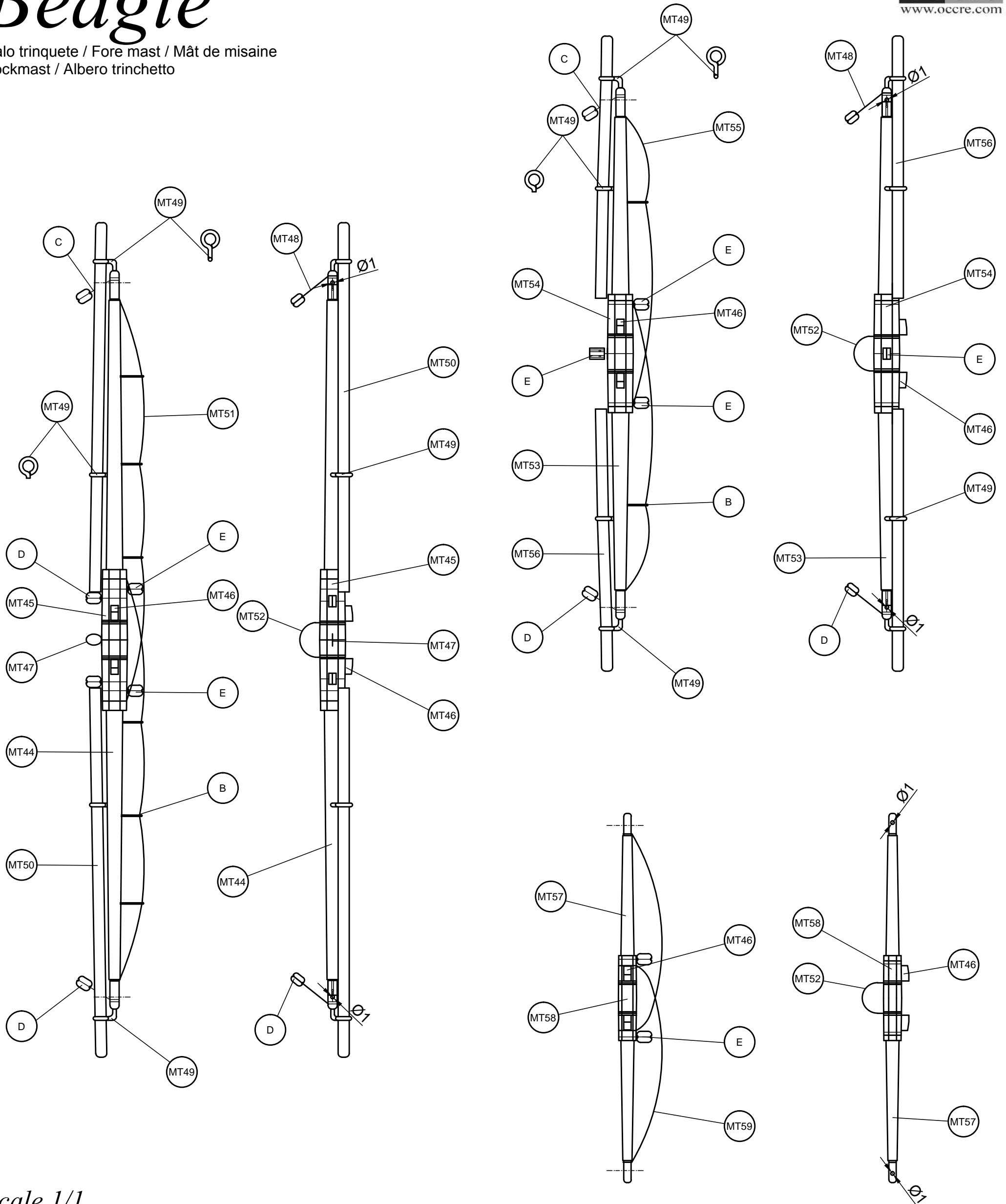

Scale 1/1

MT44	ø5x200	Tilo / Lime wood / Tilleul / Linde / Tiglio	MT54	1x3x32	Tilo / Lime wood / Tilleul / Linde / Tiglio
MT45	1x3x38	Tilo / Lime wood / Tilleul / Linde / Tiglio	MT55	ø0,50x115	Hilo marrón / Brown thread / Fil brun /braunes Baumwollfaden / Filo marrone
MT46	2x2x4	Tilo / Lime wood / Tilleul / Linde / Tiglio	MT56	ø3x71	Tilo / Lime wood / Tilleul / Linde / Tiglio
MT47	ø0,50x75	Hilo marrón / Brown thread / Fil brun /braunes Baumwollfaden / Filo marrone	MT57	ø4x100	Tilo / Lime wood / Tilleul / Linde / Tiglio
MT48	ø0,50x100	Hilo marrón / Brown thread / Fil brun /braunes Baumwollfaden / Filo marrone	MT58	1x3x23	Tilo / Lime wood / Tilleul / Linde / Tiglio
MT49	ø1x20	Latón / Brass / Laiton / Messing / Ottone	MT59	ø0,50x100	Hilo marrón / Brown thread / Fil brun /braunes Baumwollfaden / Filo marrone
MT50	ø3x100	Tilo / Lime wood / Tilleul / Linde / Tiglio	B	15	Latón / Brass / Laiton / Messing / Ottone
MT51	ø0,50x125	Hilo marrón / Brown thread / Fil brun /braunes Baumwollfaden / Filo marrone	C	ø0,15x100	Hilo crudo / Raw thread / Fil brut / Rohes Baumwollfaden / Filo crudo
MT52	ø0,50x80	Hilo marrón / Brown thread / Fil brun /braunes Baumwollfaden / Filo marrone	D	4	Composite / Composite / Composite / Composite / Composite
MT53	ø5x144	Tilo / Lime wood / Tilleul / Linde / Tiglio	E	4	Composite / Composite / Composite / Composite / Composite

Beagle

Palo trinquete / Fore mast / Mât de misaine
Fockmast / Albero trinchetto

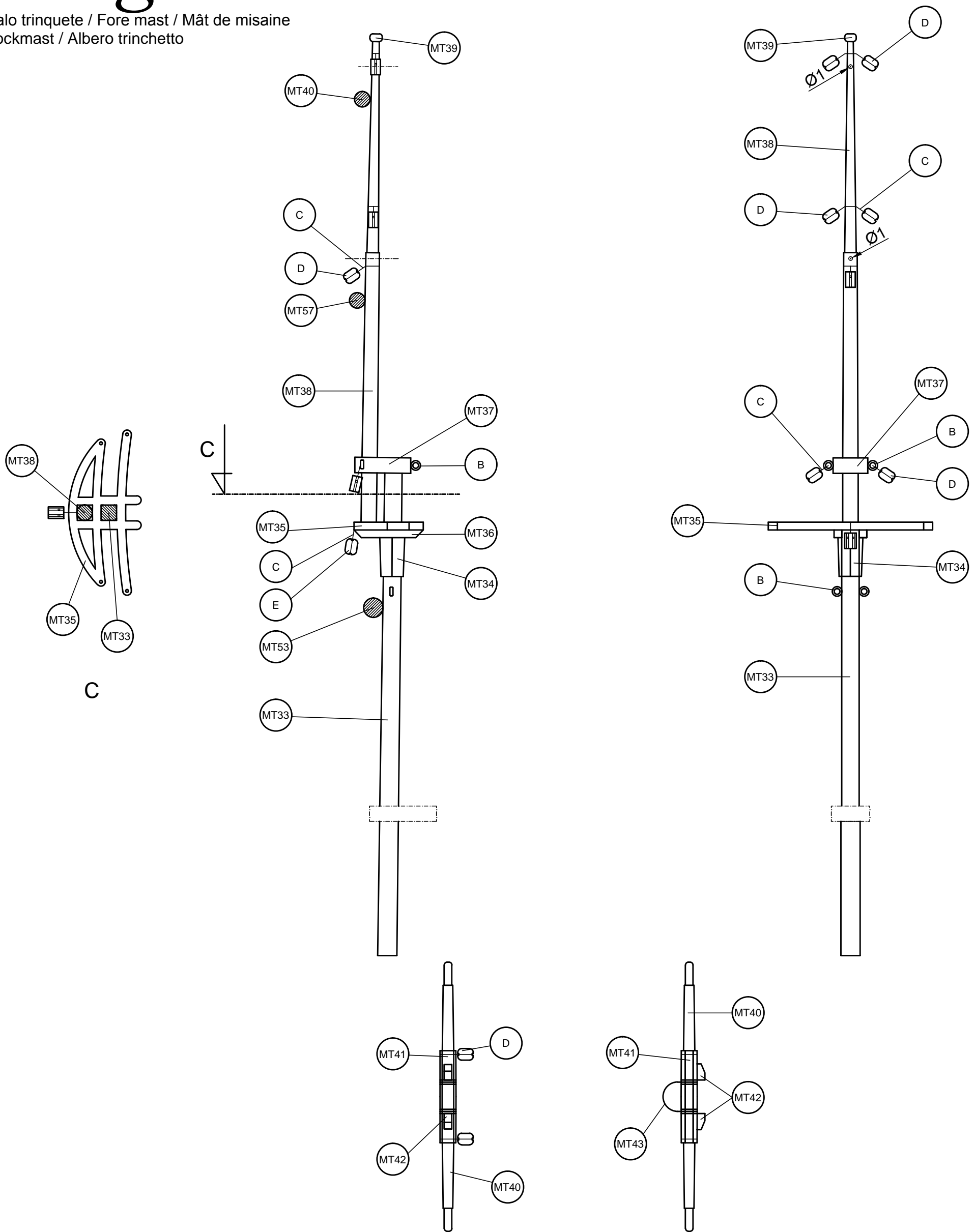

Scale 1/1

MT33	ø5x130	Tilo / Lime wood / Tilleul / Linde / Tiglio	MT41	1x3x24	Tilo / Lime wood / Tilleul / Linde / Tiglio
MT34	1x3x10	Tilo / Lime wood / Tilleul / Linde / Tiglio	MT42	2x2x4	Tilo / Lime wood / Tilleul / Linde / Tiglio
MT35	Precortado / Precut / Prédécoupé / Vorgeschnitten / Pretagliato	Tablero / Plywood / Planche / Sperrholz / Tavola	MT43	ø0,50x80	Hilo marrón / Brown thread / Fil brun / braunes Baumwollfaden / Filo marrone
MT36	2x2x18	Tilo / Lime wood / Tilleul / Linde / Tiglio	B	15	Latón / Brass / Laiton / Messing / Ottone
MT37	Precortado / Precut / Prédécoupé / Vorgeschnitten / Pretagliato	Tablero / Plywood / Planche / Sperrholz / Tavola	C	ø0,15x100	Hilo crudo / Raw thread / Fil brut / Rohes Baumwollfaden / Filo crudo
MT38	ø4x129	Tilo / Lime wood / Tilleul / Linde / Tiglio	D	4	Composite / Composite / Composite / Composite / Composite
MT39	ø3	Cristal / Crystal / Crystal / Kristall / Cristallo	E	4	Composite / Composite / Composite / Composite / Composite
MT40	ø4x71	Tilo / Lime wood / Tilleul / Linde / Tiglio			

Beagle

Palo mayor / Main mast
Grand mât / Hauptmast
Albero maestro

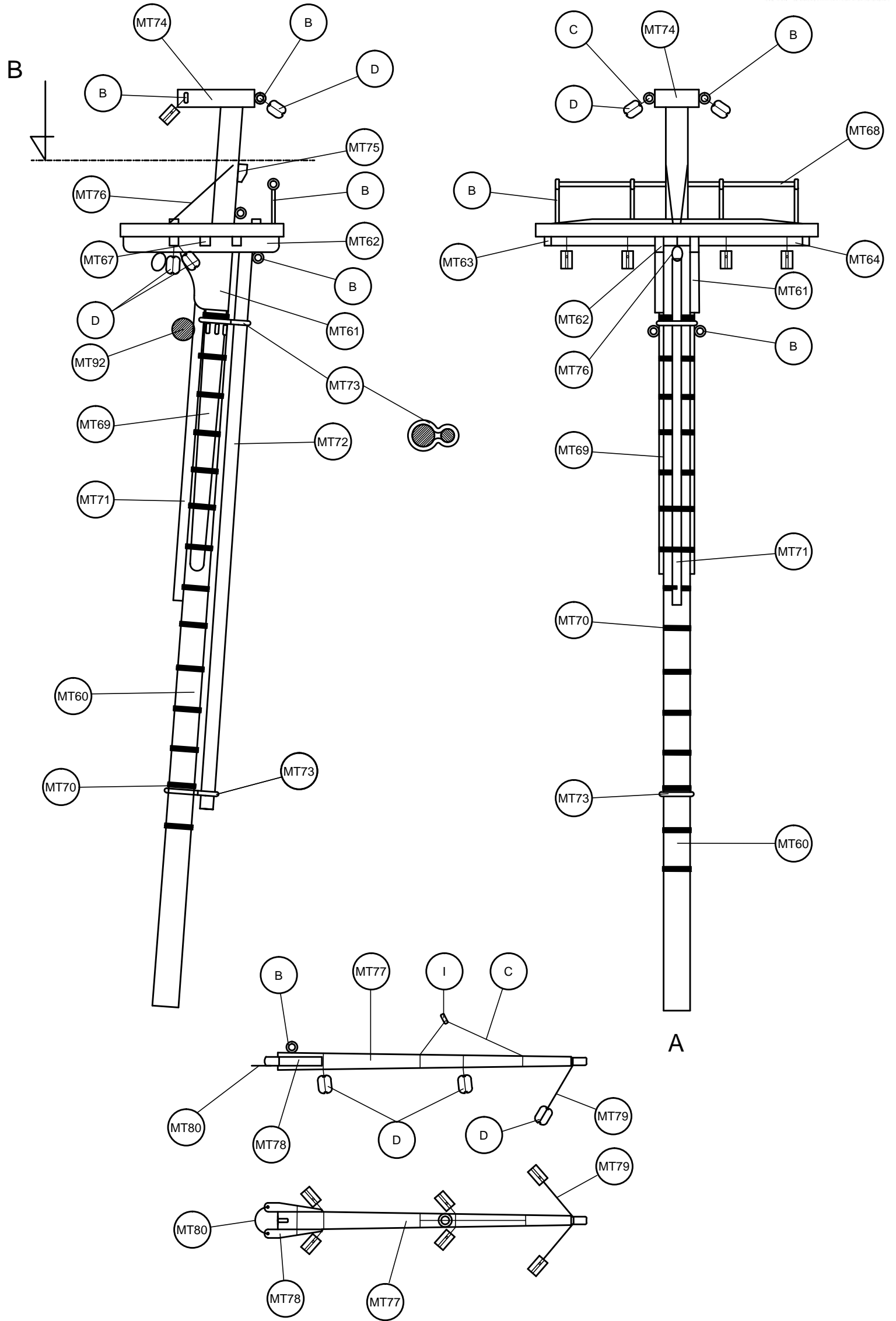
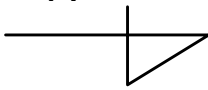
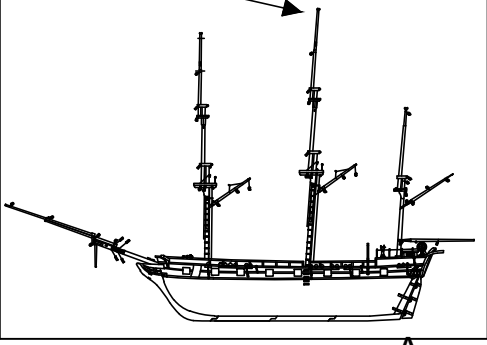

Scale 1/1

MT60	ø6x208	Tilo / Lime wood / Tilleul / Linde / Tiglio	MT73	ø1x50	Latón / Brass / Laiton / Messing / Ottone
MT61	Precortado / Precut / Prédécoupé / Vorgeschnitten/ Pretagliato	Tablero / Plywood / Planche / Sperrholz / Tavola	MT74	Precortado / Precut / Prédécoupé / Vorgeschnitten/ Pretagliato	Tablero / Plywood / Planche / Sperrholz / Tavola
MT62	Precortado / Precut / Prédécoupé / Vorgeschnitten/ Pretagliato	Tablero / Plywood / Planche / Sperrholz / Tavola	MT75	2x2x4	Tilo / Lime wood / Tilleul / Linde / Tiglio
MT63	2x2x61	Tilo / Lime wood / Tilleul / Linde / Tiglio	MT76	ø0,50x70	Hilo marrón / Brown thread / Fil brun /braunes Baumwollfaden / Filo marrone
MT64	2x2x57	Tilo / Lime wood / Tilleul / Linde / Tiglio	MT77	ø4x70	Tilo / Lime wood / Tilleul / Linde / Tiglio
MT65	Precortado / Precut / Prédécoupé / Vorgeschnitten/ Pretagliato	Tablero / Plywood / Planche / Sperrholz / Tavola	MT78	2x2x12	Sapelly / Sapelli / Sapelli / Sapelly-Holz / Sapelli
MT66	1x3x110	Tilo / Lime wood / Tilleul / Linde / Tiglio	MT79	ø0,50x70	Hilo marrón / Brown thread / Fil brun /braunes Baumwollfaden / Filo marrone
MT67	2x2x9	Tilo / Lime wood / Tilleul / Linde / Tiglio	MT80	ø0,50x75	Hilo marrón / Brown thread / Fil brun /braunes Baumwollfaden / Filo marrone
MT68	ø1x50	Latón / Brass / Laiton / Messing / Ottone	B	15	Latón / Brass / Laiton / Messing / Ottone
MT69	1x5x60	Tilo / Lime wood / Tilleul / Linde / Tiglio	C	ø0,15x100	Hilo crudo / Raw thread / Fil brut / Rohes Baumwollfaden / Filo crudo
MT70	ø0,50x100	Hilo marrón / Brown thread / Fil brun /braunes Baumwollfaden / Filo marrone	D	4	Composite / Composite / Composite / Composite / Composite
MT71	2x2x78	Tilo / Lime wood / Tilleul / Linde / Tiglio	I	3	Latón / Brass / Laiton / Messing / Ottone
MT72	ø3x127	Tilo / Lime wood / Tilleul / Linde / Tiglio			

Beagle

Palo mayor / Main mast / Grand mât
Hauptmast / Albero maestro

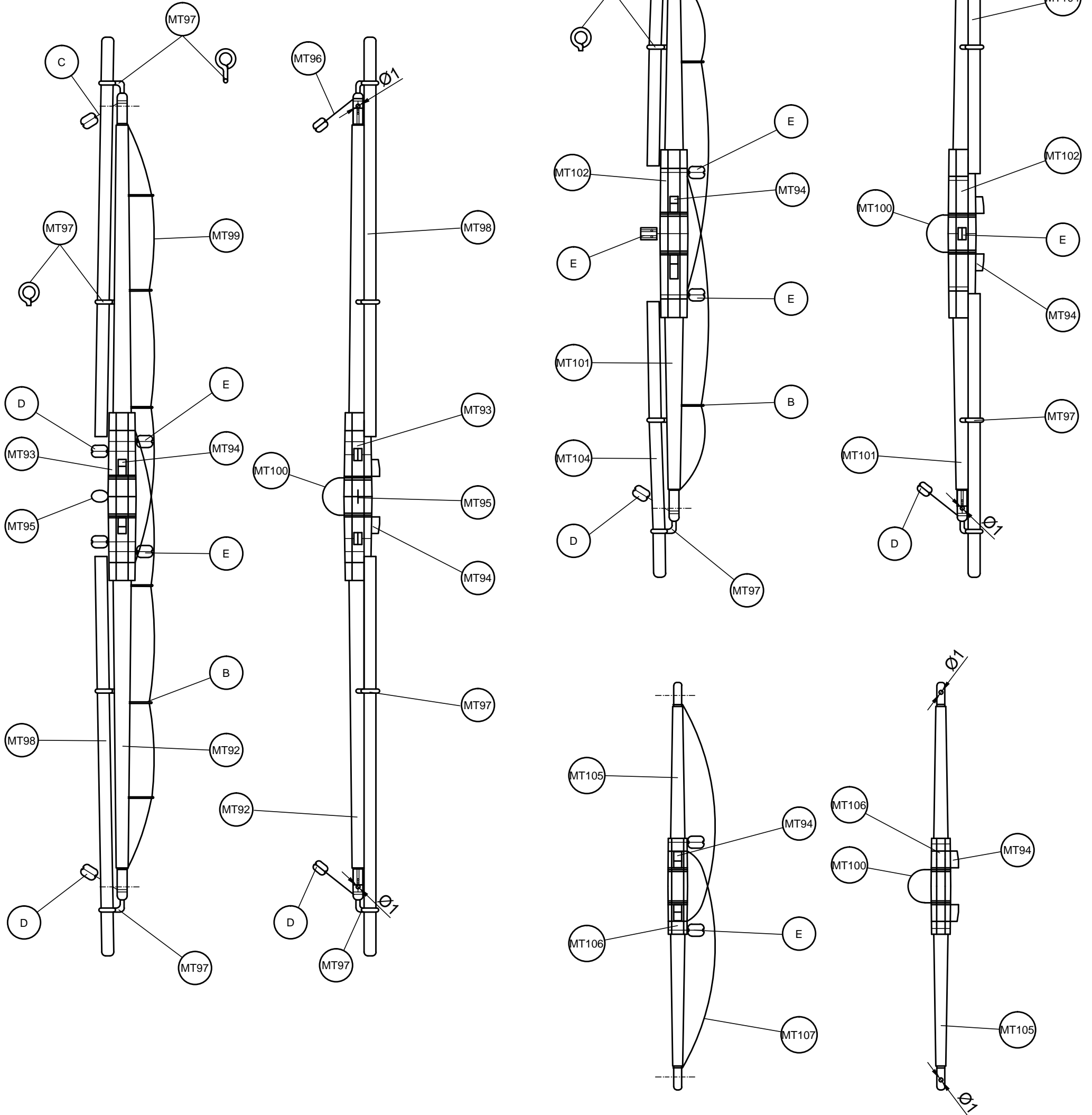

Scale 1/1

MT92	ø5x202	Tilo / Lime wood / Tilleul / Linde / Tiglio	MT102	1x3x42	Tilo / Lime wood / Tilleul / Linde / Tiglio
MT93	1x3x42	Tilo / Lime wood / Tilleul / Linde / Tiglio	MT103	ø0,50x120	Hilo marrón / Brown thread / Fil brun/braunes Baumwollfaden / Filo marrone
MT94	2x2x4	Tilo / Lime wood / Tilleul / Linde / Tiglio	MT104	ø3x71	Tilo / Lime wood / Tilleul / Linde / Tiglio
MT95	ø0,50x75	Hilo marrón / Brown thread / Fil brun/braunes Baumwollfaden / Filo marrone	MT105	ø4x102	Tilo / Lime wood / Tilleul / Linde / Tiglio
MT96	ø0,50x75	Hilo marrón / Brown thread / Fil brun/braunes Baumwollfaden / Filo marrone	MT106	1x3x24	Tilo / Lime wood / Tilleul / Linde / Tiglio
MT97	ø1x20	Latón / Brass / Laiton / Messing / Ottone	MT107	ø0,50x110	Hilo marrón / Brown thread / Fil brun/braunes Baumwollfaden / Filo marrone
MT98	ø3x100	Tilo / Lime wood / Tilleul / Linde / Tiglio	B	15	Latón / Brass / Laiton / Messing / Ottone
MT99	ø0,50x135	Hilo marrón / Brown thread / Fil brun/braunes Baumwollfaden / Filo marrone	C	ø0,15x100	Hilo crudo / Raw thread / Fil brut / Rohes Baumwollfaden / Filo crudo
MT100	ø0,50x80	Hilo marrón / Brown thread / Fil brun/braunes Baumwollfaden / Filo marrone	D	4	Composite / Composite / Composite / Composite / Composite
MT101	ø5x144	Tilo / Lime wood / Tilleul / Linde / Tiglio	E	4	Composite / Composite / Composite / Composite / Composite

Beagle

Palo mayor / Main mast / Grand mât
Hauptmast / Albero maestro

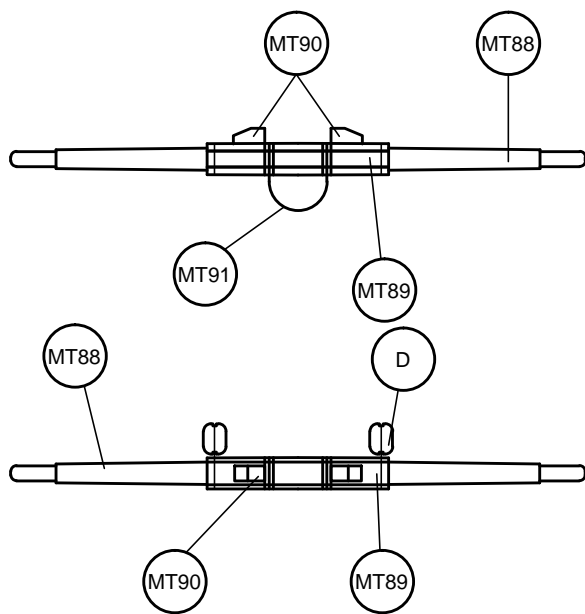
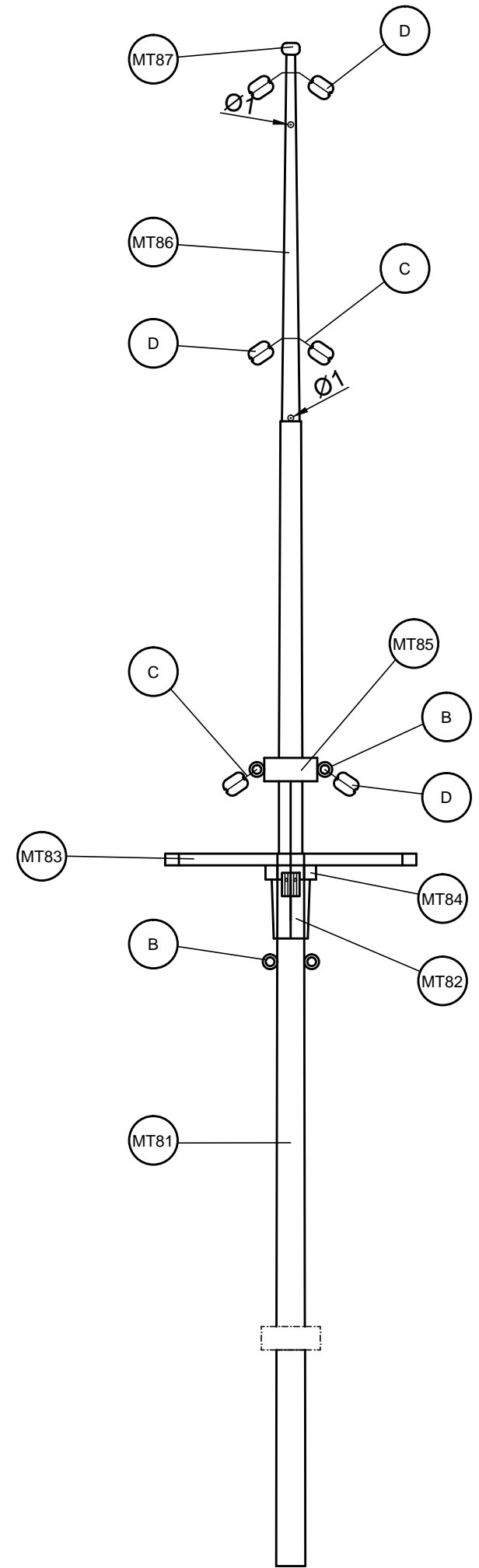
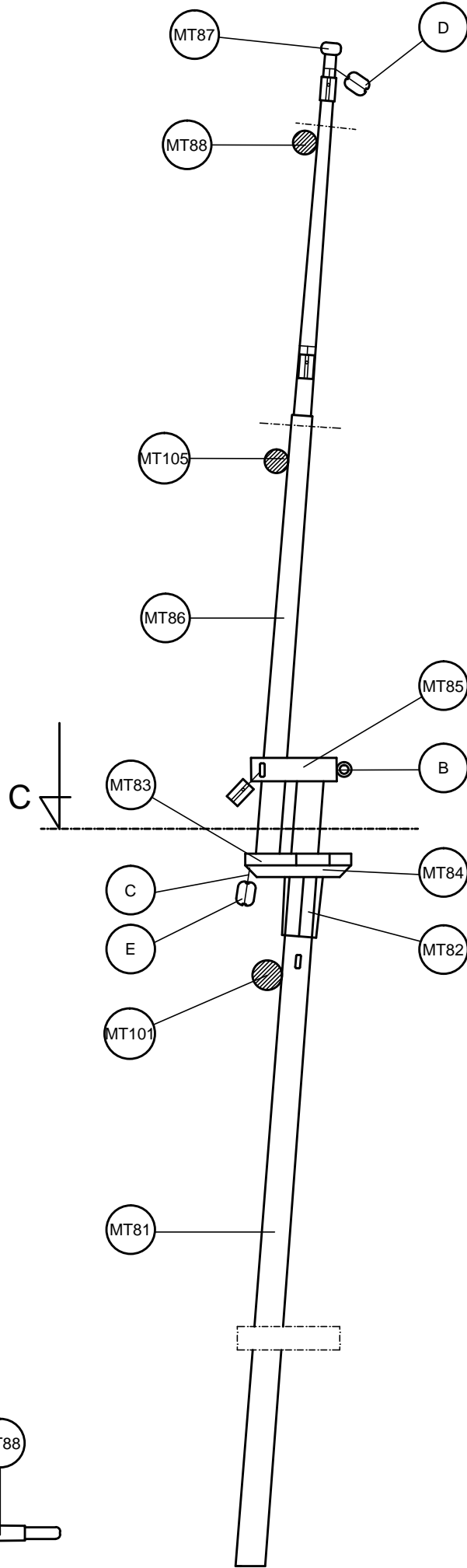
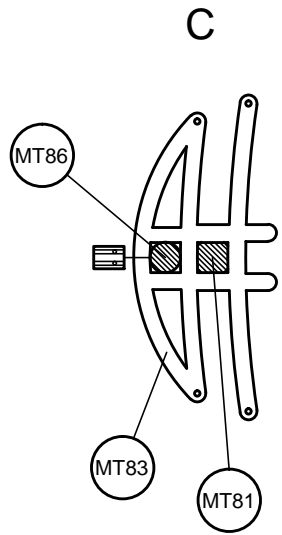

Scale 1/1

MT81	ø5x138	Tilo / Lime wood / Tilleul / Linde / Tiglio	MT89	1x3x24	Tilo / Lime wood / Tilleul / Linde / Tiglio
MT82	1x3x10	Tilo / Lime wood / Tilleul / Linde / Tiglio	MT90	2x2x4	Tilo / Lime wood / Tilleul / Linde / Tiglio
MT83	Precortado / Precut / Prédécoupé / Vorgeschnitten/ Pretagliato	Tablero / Plywood / Planche / Sperrholz / Tavola	MT91	ø0,50x80	Hilo marrón / Brown thread / Fil brun/braunes Baumwollfaden / Filo marrone
MT84	2x2x18	Tilo / Lime wood / Tilleul / Linde / Tiglio	B	15	Latón / Brass / Laiton / Messing / Ottone
MT85	Precortado / Precut / Prédécoupé / Vorgeschnitten/ Pretagliato	Tablero / Plywood / Planche / Sperrholz / Tavola	C	ø0,15x100	Hilo crudo / Raw thread / Fil brut / Rohes Baumwollfaden / Filo crudo
MT86	ø4x140	Tilo / Lime wood / Tilleul / Linde / Tiglio	D	4	Composite / Composite / Composite / Composite / Composite
MT87	ø3	Cristal / Crystal / Crystal / Kristall / Cristallo	E	4	Composite / Composite / Composite / Composite / Composite
MT88	ø4x76	Tilo / Lime wood / Tilleul / Linde / Tiglio			

Beagle

Palo mesana / Mizze mast
Mât d'artimon / Besanmast
Albero mezzana

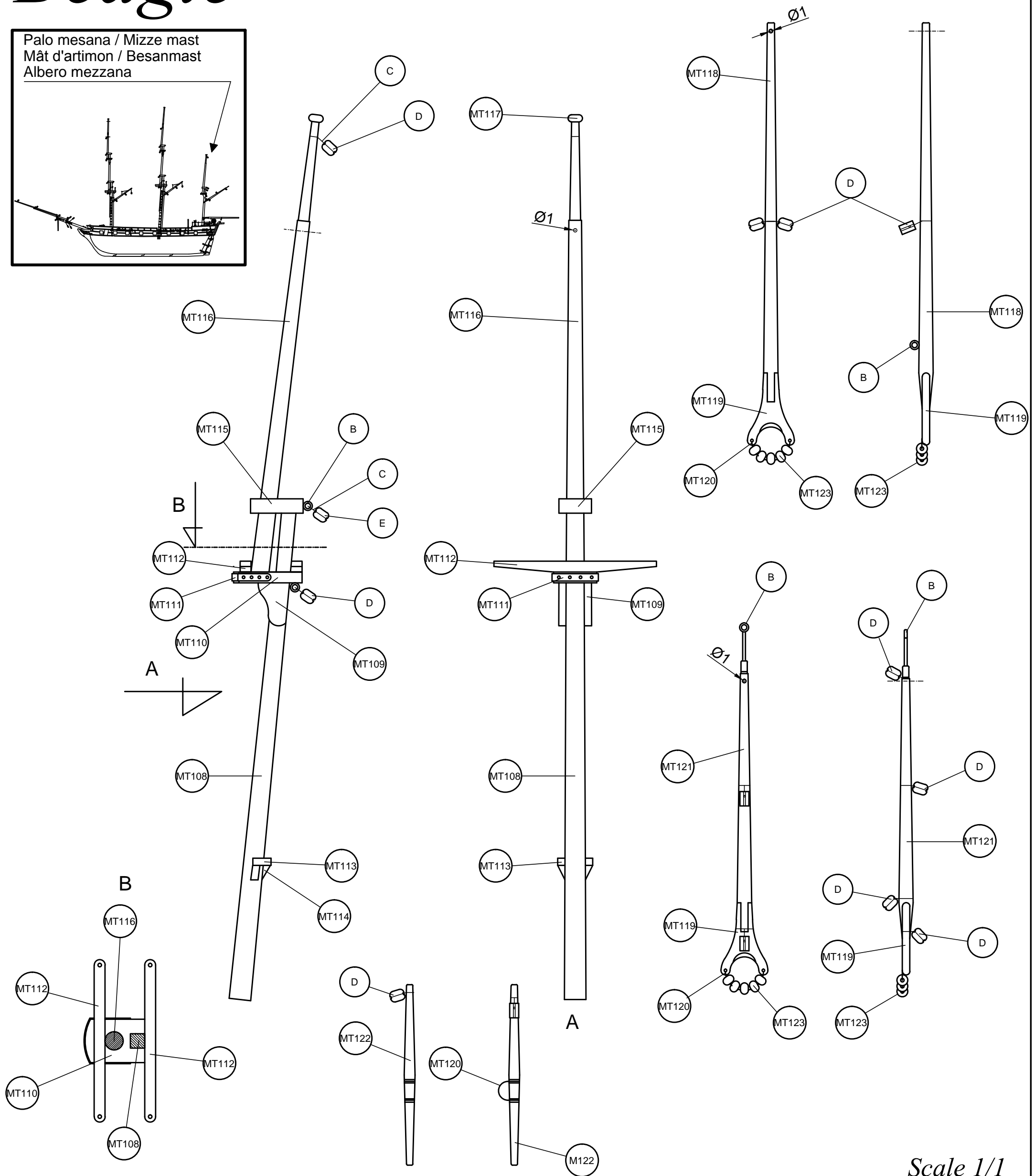
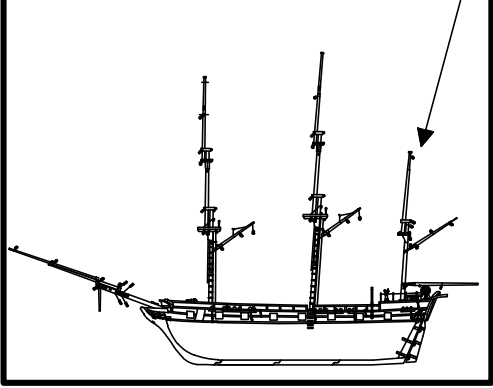

Scale 1/1

MT108	ø6x141	Tilo / Lime wood / Tilleul / Linde / Tiglio	MT118	ø4x105	Tilo / Lime wood / Tilleul / Linde / Tiglio
MT109	Precortado / Precut / Prédécoupé / Vorgeschnitten/ Pretagliato	Tablero / Plywood / Planche / Sperrholz / Tavola	MT119	Preformado / Preformed/ Préformé / Vorgeformt / Preformato	Metal / Metal / Metal / Metall / Metallo
MT110	Precortado / Precut / Prédécoupé / Vorgeschnitten/ Pretagliato	Tablero / Plywood / Planche / Sperrholz / Tavola	MT120	ø0.50x100	Hilo marrón / Brown thread / Fil brun /braunes Baumwollfaden / Filo marrone
MT111	Preformado / Preformed/ Préformé / Vorgeformt / Preformato	Latón / Brass / Laiton / Messing / Ottone	MT121	ø4x75	Tilo / Lime wood / Tilleul / Linde / Tiglio
MT112	3x3x45	Sapelly / Sapelli / Sapelli / Sapelly-Holz / Sapelli	MT122	ø4x50	Tilo / Lime wood / Tilleul / Linde / Tiglio
MT113	Preformado / Preformed/ Préformé / Vorgeformt / Preformato	Madera / Wood / Bois / Holz / Legno	MT123	ø3	Cristal / Crystal / Crystal / Kristall / Cristallo
MT114	2x2x4	Tilo / Lime wood / Tilleul / Linde / Tiglio	B	15	Latón / Brass / Laiton / Messing / Ottone
MT115	Precortado / Precut / Prédécoupé / Vorgeschnitten/ Pretagliato	Tablero / Plywood / Planche / Sperrholz / Tavola	C	ø0.15x100	Hilo crudo / Raw thread / Fil brut / Rohes Baumwollfaden / Filo crudo
MT116	ø5x129	Tilo / Lime wood / Tilleul / Linde / Tiglio	D	4	Composite / Composite / Composite / Composite / Composite
MT117	2x4x5	Sapelly / Sapelli / Sapelli / Sapelly-Holz / Sapelli	E	4	Composite / Composite / Composite / Composite / Composite

Beagle

A

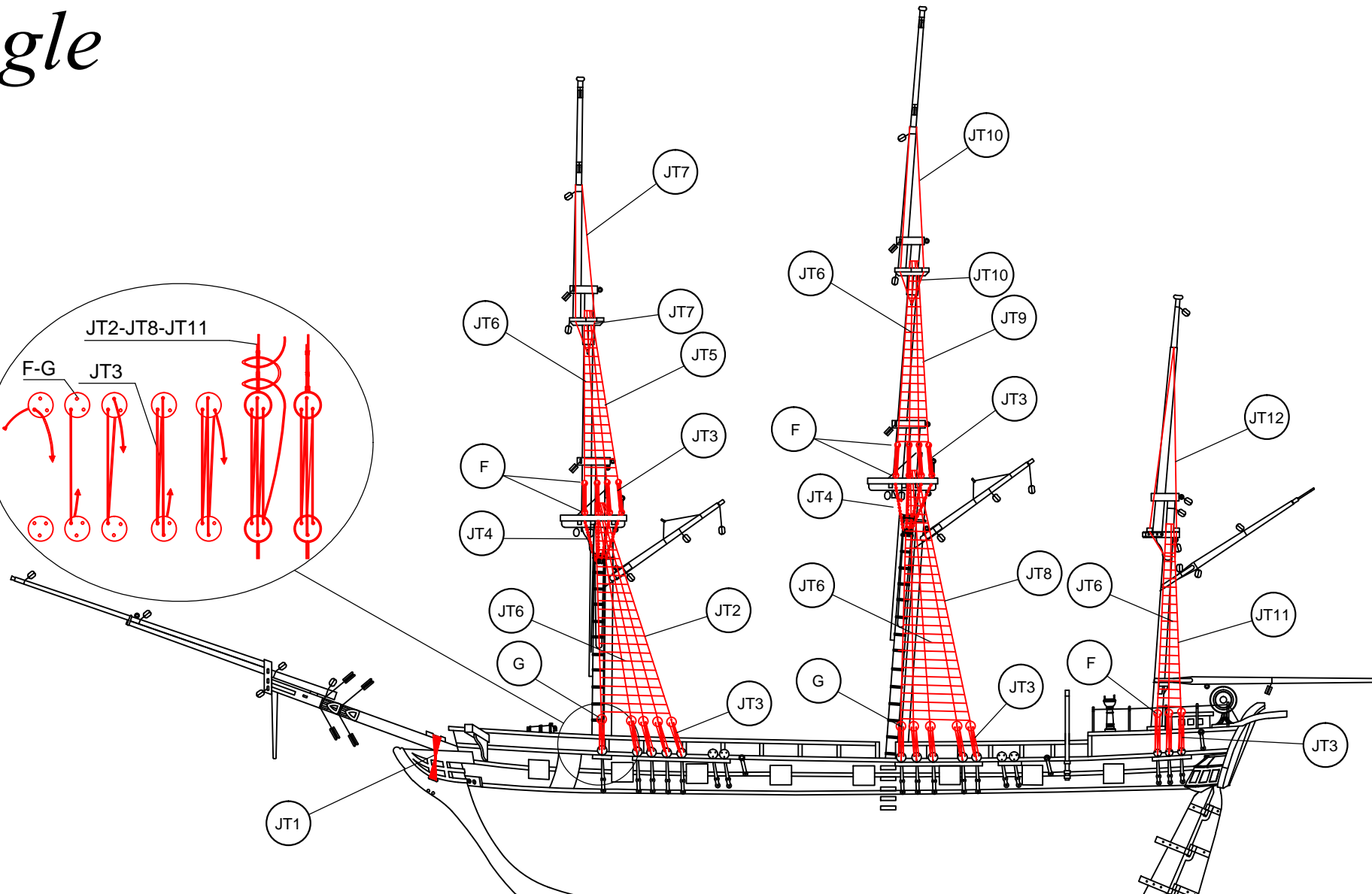
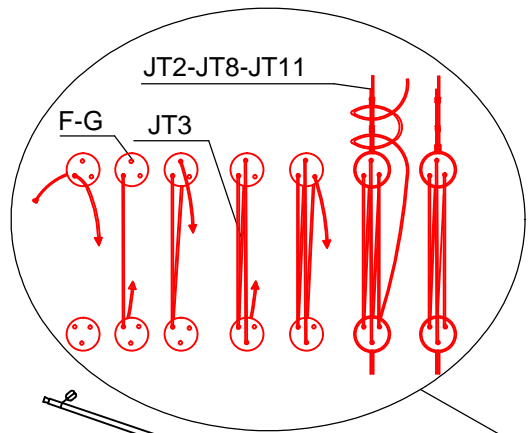

JT1	∅0,50x200	Hilo marrón / Brown thread / Fil brun /braunes Baumwollfaden / Filo marrone	JT8	∅0,50x300	Hilo marrón / Brown thread / Fil brun /braunes Baumwollfaden / Filo marrone
JT2	∅0,50x280	Hilo marrón / Brown thread / Fil brun /braunes Baumwollfaden / Filo marrone	JT9	∅0,50x240	Hilo marrón / Brown thread / Fil brun /braunes Baumwollfaden / Filo marrone
JT3	∅0,15x175	Hilo crudo / Raw thread / Fil brut / Rohes Baumwollfaden / Filo crudo	JT10	∅0,50x255	Hilo marrón / Brown thread / Fil brun /braunes Baumwollfaden / Filo marrone
JT4	1x23	Latón / Brass / Laiton / Messing / Ottone	JT11	∅0,50x245	Hilo marrón / Brown thread / Fil brun /braunes Baumwollfaden / Filo marrone
JT5	∅0,50x230	Hilo marrón / Brown thread / Fil brun /braunes Baumwollfaden / Filo marrone	JT12	∅0,50x210	Hilo marrón / Brown thread / Fil brun /braunes Baumwollfaden / Filo marrone
JT6	∅0,15x100	Hilo marrón / Brown thread / Fil brun /braunes Baumwollfaden / Filo marrone	F	∅4	Composite / Composite / Composite / Composite / Composite
JT7	∅0,50x220	Hilo marrón / Brown thread / Fil brun /braunes Baumwollfaden / Filo marrone	G	∅5	Composite / Composite / Composite / Composite / Composite

OcCre
www.occre.com

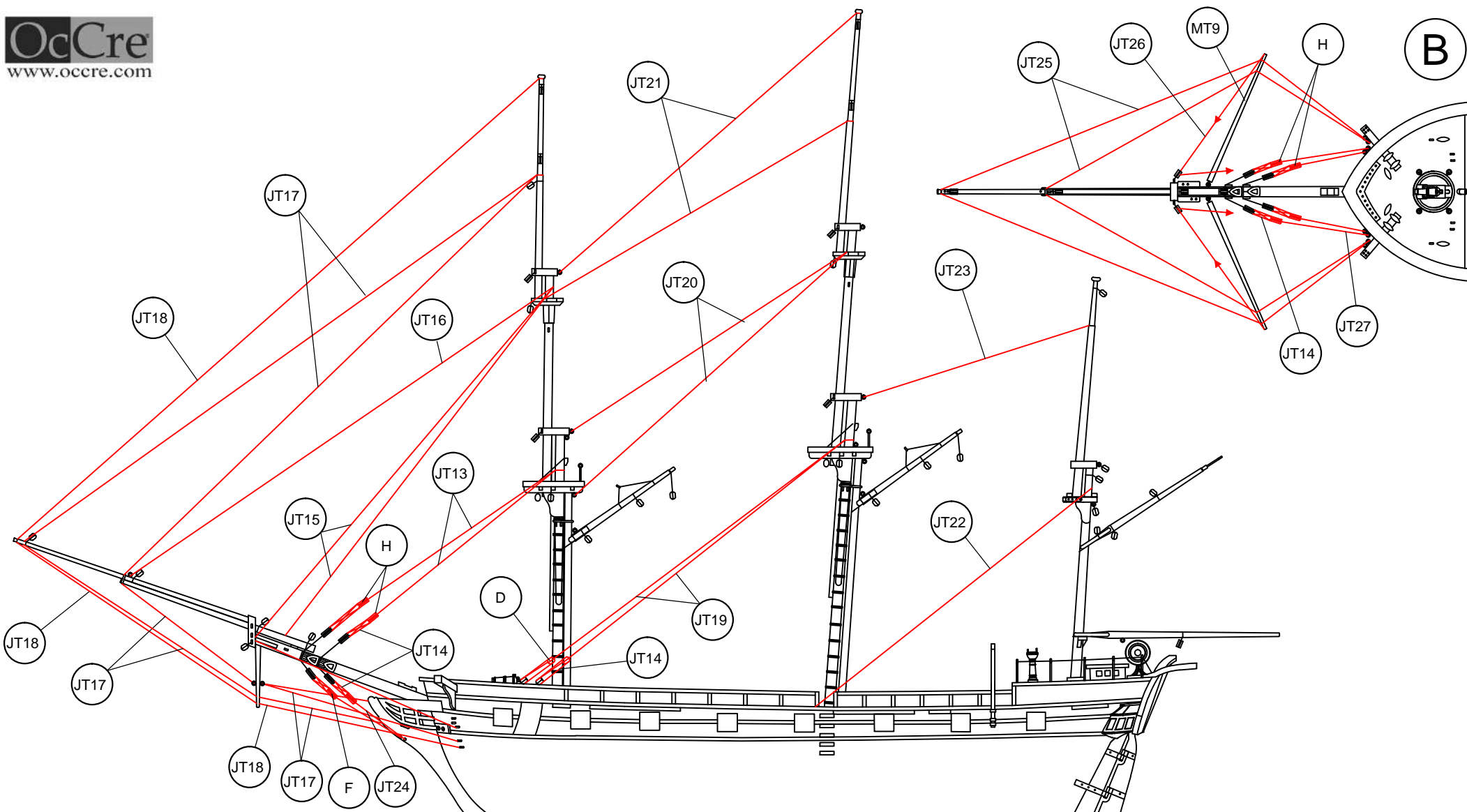

JT13	∅0,50x170	Hilo marrón / Brown thread / Fil brun /braunes Baumwollfaden / Filo marrone	JT22	∅0,50x225	Hilo marrón / Brown thread / Fil brun /braunes Baumwollfaden / Filo marrone
JT14	∅0,15x200	Hilo crudo / Raw thread / Fil coton brut / Rohes Baumwollfaden / Filo crudo	JT23	∅0,50x200	Hilo marrón / Brown thread / Fil brun /braunes Baumwollfaden / Filo marrone
JT15	∅0,50x375	Hilo marrón / Brown thread / Fil brun /braunes Baumwollfaden / Filo marrone	JT24	∅0,50x125	Hilo marrón / Brown thread / Fil brun /braunes Baumwollfaden / Filo marrone
JT16	∅0,50x540	Hilo marrón / Brown thread / Fil brun /braunes Baumwollfaden / Filo marrone	JT25	∅0,50x325	Hilo marrón / Brown thread / Fil brun /braunes Baumwollfaden / Filo marrone
JT17	∅0,50x600	Hilo marrón / Brown thread / Fil brun /braunes Baumwollfaden / Filo marrone	JT26	∅0,15x300	Hilo crudo / Raw thread / Fil coton brut / Rohes Baumwollfaden / Filo crudo
JT18	∅0,50x720	Hilo marrón / Brown thread / Fil brun /braunes Baumwollfaden / Filo marrone	JT27	∅0,50x100	Hilo marrón / Brown thread / Fil brun /braunes Baumwollfaden / Filo marrone
JT19	∅0,50x300	Hilo marrón / Brown thread / Fil brun /braunes Baumwollfaden / Filo marrone	D	4	Composite / Composite / Composite / Composite / Composite
JT20	∅0,50x250	Hilo marrón / Brown thread / Fil brun /braunes Baumwollfaden / Filo marrone	F	4	Composite / Composite / Composite / Composite / Composite
JT21	∅0,50x235	Hilo marrón / Brown thread / Fil brun /braunes Baumwollfaden / Filo marrone	H	7	Madera / Wood / Bois / Holz / Legno

Beagle

C

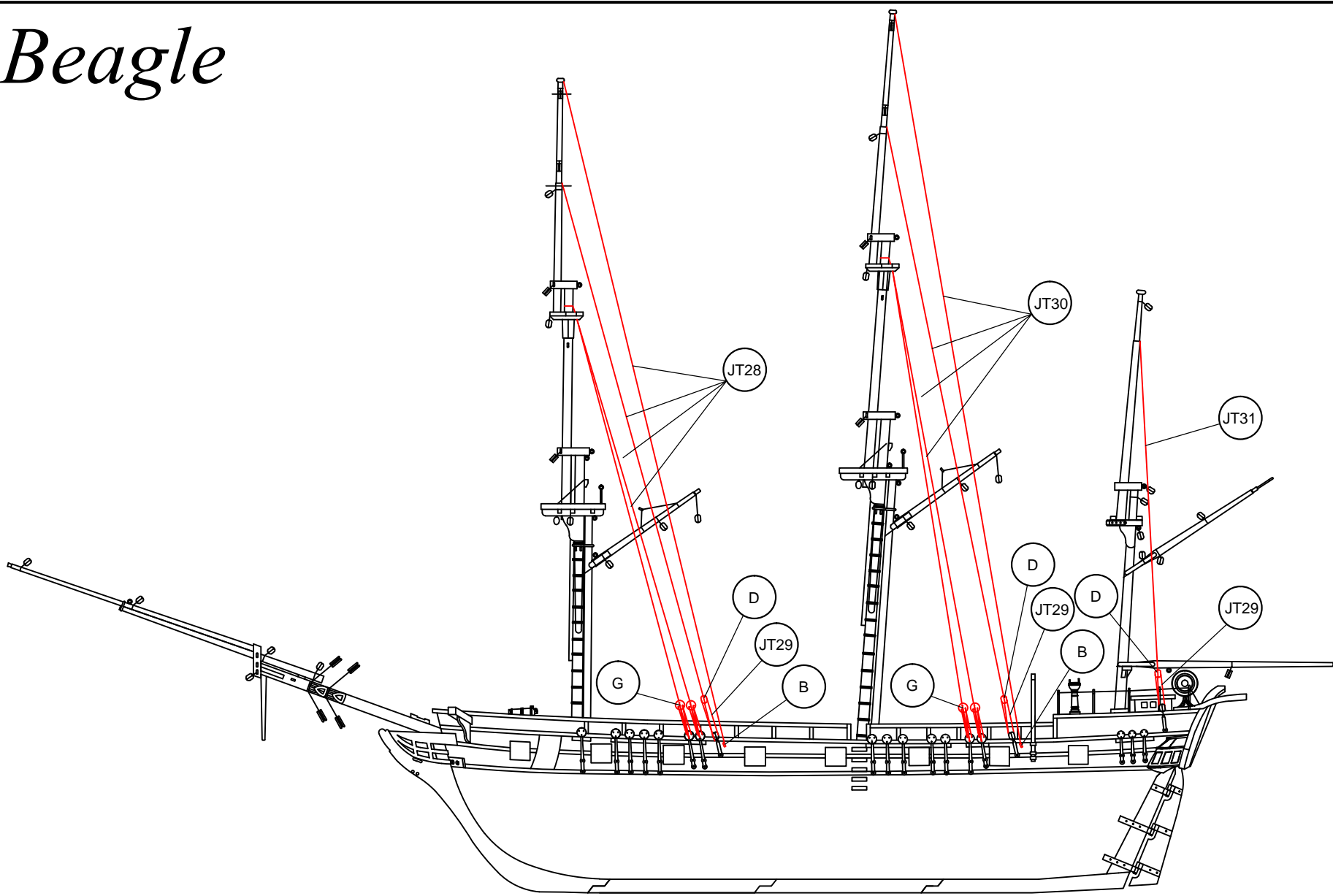

JT28	∅0,50x800	Hilo marrón / Brown thread / Fil brun /braunes Baumwollfaden / Filo marrone	B	15	Latón / Brass / Laiton / Messing / Ottone
JT29	∅0,15x200	Hilo crudo / Raw thread / Fil brut / Rohes Baumwollfaden / Filo crudo	D	4	Composite / Composite / Composite / Composite / Composite
JT30	∅0,50x900	Hilo marrón / Brown thread / Fil brun /braunes Baumwollfaden / Filo marrone	G	5	Composite / Composite / Composite / Composite / Composite
JT31	∅0,50x600	Hilo marrón / Brown thread / Fil brun /braunes Baumwollfaden / Filo marrone			

OcCre
www.occre.com

D

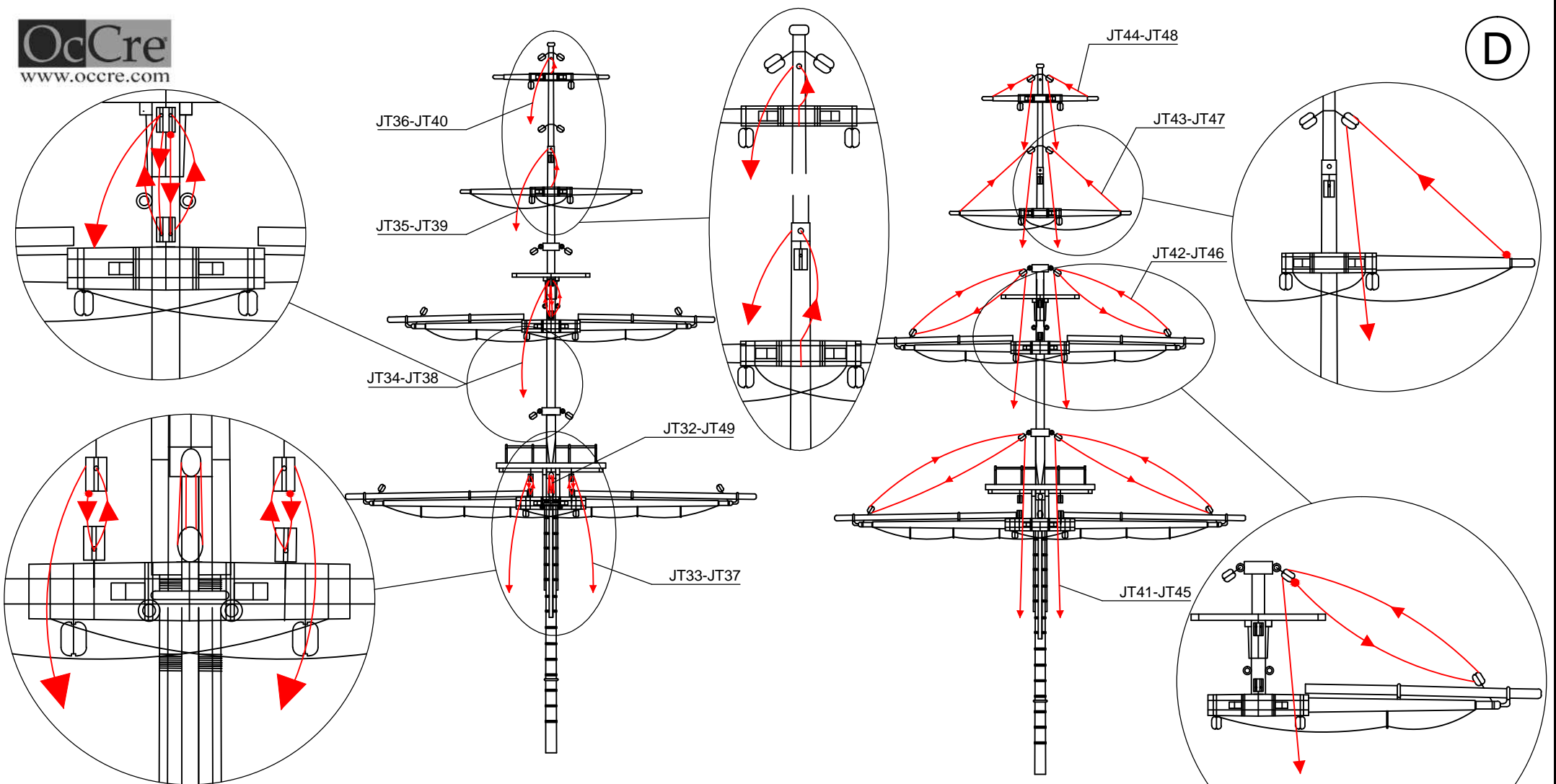

JT32	∅0,50x100	Hilo marrón / Brown thread / Fil brun /braunes Baumwollfaden / Filo marrone	JT41	∅0,15x330	Hilo crudo / Raw thread / Fil brut / Rohes Baumwollfaden / Filo crudo
JT33	∅0,15x250	Hilo crudo / Raw thread / Fil brut / Rohes Baumwollfaden / Filo crudo	JT42	∅0,15x440	Hilo crudo / Raw thread / Fil brut / Rohes Baumwollfaden / Filo crudo
JT34	∅0,15x300	Hilo crudo / Raw thread / Fil brut / Rohes Baumwollfaden / Filo crudo	JT43	∅0,15x400	Hilo crudo / Raw thread / Fil brut / Rohes Baumwollfaden / Filo crudo
JT35	∅0,15x315	Hilo crudo / Raw thread / Fil brut / Rohes Baumwollfaden / Filo crudo	JT44	∅0,15x425	Hilo crudo / Raw thread / Fil brut / Rohes Baumwollfaden / Filo crudo
JT36	∅0,15x360	Hilo crudo / Raw thread / Fil brut / Rohes Baumwollfaden / Filo crudo	JT45	∅0,15x375	Hilo crudo / Raw thread / Fil brut / Rohes Baumwollfaden / Filo crudo
JT37	∅0,15x320	Hilo crudo / Raw thread / Fil brut / Rohes Baumwollfaden / Filo crudo	JT46	∅0,15x470	Hilo crudo / Raw thread / Fil brut / Rohes Baumwollfaden / Filo crudo
JT38	∅0,15x295	Hilo crudo / Raw thread / Fil brut / Rohes Baumwollfaden / Filo crudo	JT47	∅0,15x430	Hilo crudo / Raw thread / Fil brut / Rohes Baumwollfaden / Filo crudo
JT39	∅0,15x340	Hilo crudo / Raw thread / Fil brut / Rohes Baumwollfaden / Filo crudo	JT48	∅0,15x475	Hilo crudo / Raw thread / Fil brut / Rohes Baumwollfaden / Filo crudo
JT40	∅0,15x425	Hilo crudo / Raw thread / Fil brut / Rohes Baumwollfaden / Filo crudo	JT49	∅0,50x100	Hilo marrón / Brown thread / Fil brun /braunes Baumwollfaden / Filo marrone

Beagle

Aparejo de velas / Sail rig / Gréement
Segel takelage / Sartiamе da vela

E

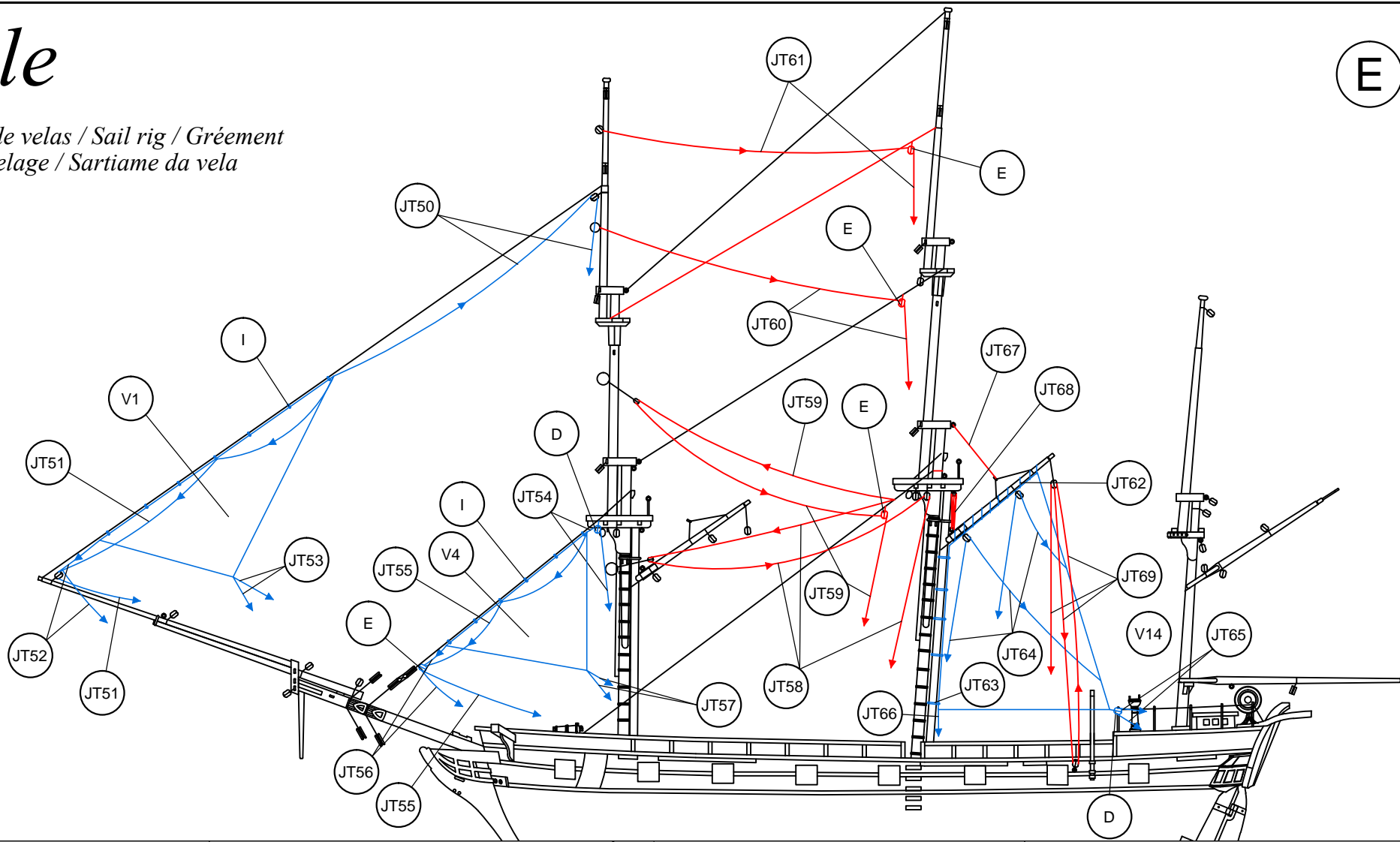

V1	Preformado / Prefomed/ Préformé / Vorgeformt / Preformato	Tela / Cloth / Étoffe / Stoff / Tela	JT61	ø0,15x750	Hilo crudo / Raw thread / Fil brut / Rohes Baumwollfaden / Filo crudo
JT50	ø0,15x500	Hilo crudo / Raw thread / Fil brut / Rohes Baumwollfaden / Filo crudo	V14	Preformado / Prefomed/ Préformé / Vorgeformt / Preformato	Tela / Cloth / Étoffe / Stoff / Tela
JT51	ø0,15x500	Hilo crudo / Raw thread / Fil brut / Rohes Baumwollfaden / Filo crudo	JT62	ø0,15x1000	Hilo crudo / Raw thread / Fil brut / Rohes Baumwollfaden / Filo crudo
JT52	ø0,15x300	Hilo crudo / Raw thread / Fil brut / Rohes Baumwollfaden / Filo crudo	JT63	ø6	Latón / Brass / Laiton / Messing / Ottone
JT53	ø0,15x200	Hilo crudo / Raw thread / Fil brut / Rohes Baumwollfaden / Filo crudo	JT64	ø0,15x250	Hilo crudo / Raw thread / Fil brut / Rohes Baumwollfaden / Filo crudo
V4	Preformado / Prefomed/ Préformé / Vorgeformt / Preformato	Tela / Cloth / Étoffe / Stoff / Tela	JT65	ø0,15x150	Hilo crudo / Raw thread / Fil brut / Rohes Baumwollfaden / Filo crudo
JT54	ø0,15x440	Hilo crudo / Raw thread / Fil brut / Rohes Baumwollfaden / Filo crudo	JT66	ø0,15x100	Hilo crudo / Raw thread / Fil brut / Rohes Baumwollfaden / Filo crudo
JT55	ø0,15x430	Hilo crudo / Raw thread / Fil brut / Rohes Baumwollfaden / Filo crudo	JT67	ø0,15x100	Hilo crudo / Raw thread / Fil brut / Rohes Baumwollfaden / Filo crudo
JT56	ø0,15x325	Hilo crudo / Raw thread / Fil brut / Rohes Baumwollfaden / Filo crudo	JT68	ø0,15x100	Hilo crudo / Raw thread / Fil brut / Rohes Baumwollfaden / Filo crudo
JT57	ø0,15x175	Hilo crudo / Raw thread / Fil brut / Rohes Baumwollfaden / Filo crudo	JT69	ø0,15x350	Hilo crudo / Raw thread / Fil brut / Rohes Baumwollfaden / Filo crudo
JT58	ø0,15x300	Hilo crudo / Raw thread / Fil brut / Rohes Baumwollfaden / Filo crudo	D	4	Composite / Composite / Composite / Composite / Composite
JT59	ø0,15x400	Hilo crudo / Raw thread / Fil brut / Rohes Baumwollfaden / Filo crudo	E	5	Composite / Composite / Composite / Composite / Composite
JT60	ø0,15x800	Hilo crudo / Raw thread / Fil brut / Rohes Baumwollfaden / Filo crudo	I	ø3	Latón / Brass / Laiton / Messing / Ottone

OcCre
www.occre.com

F

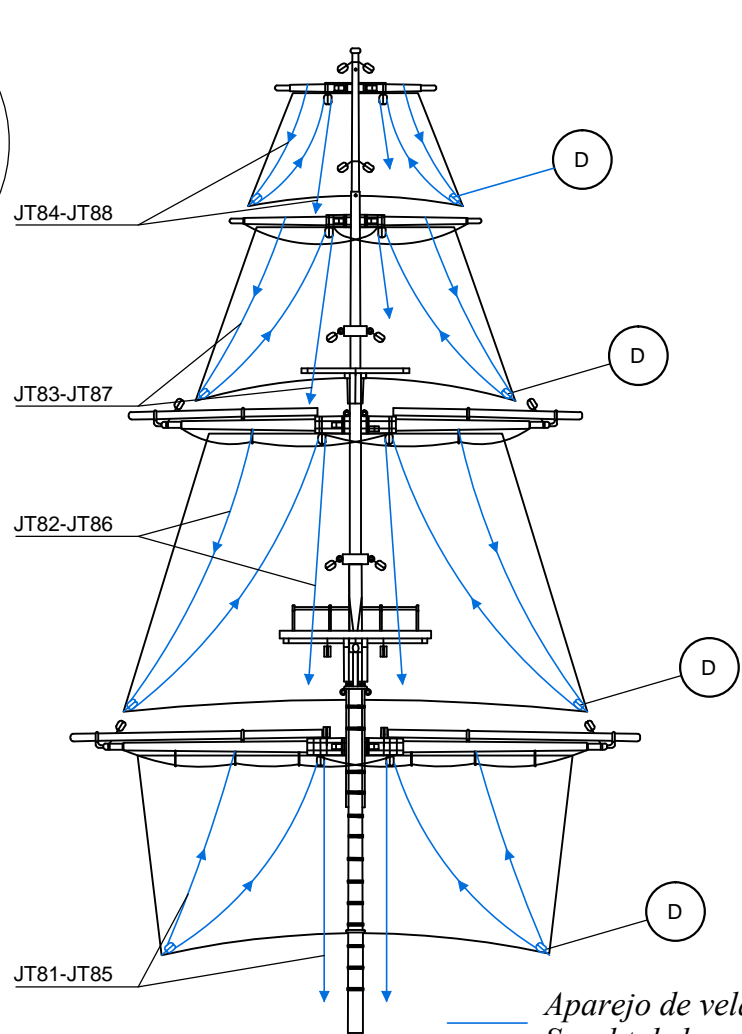
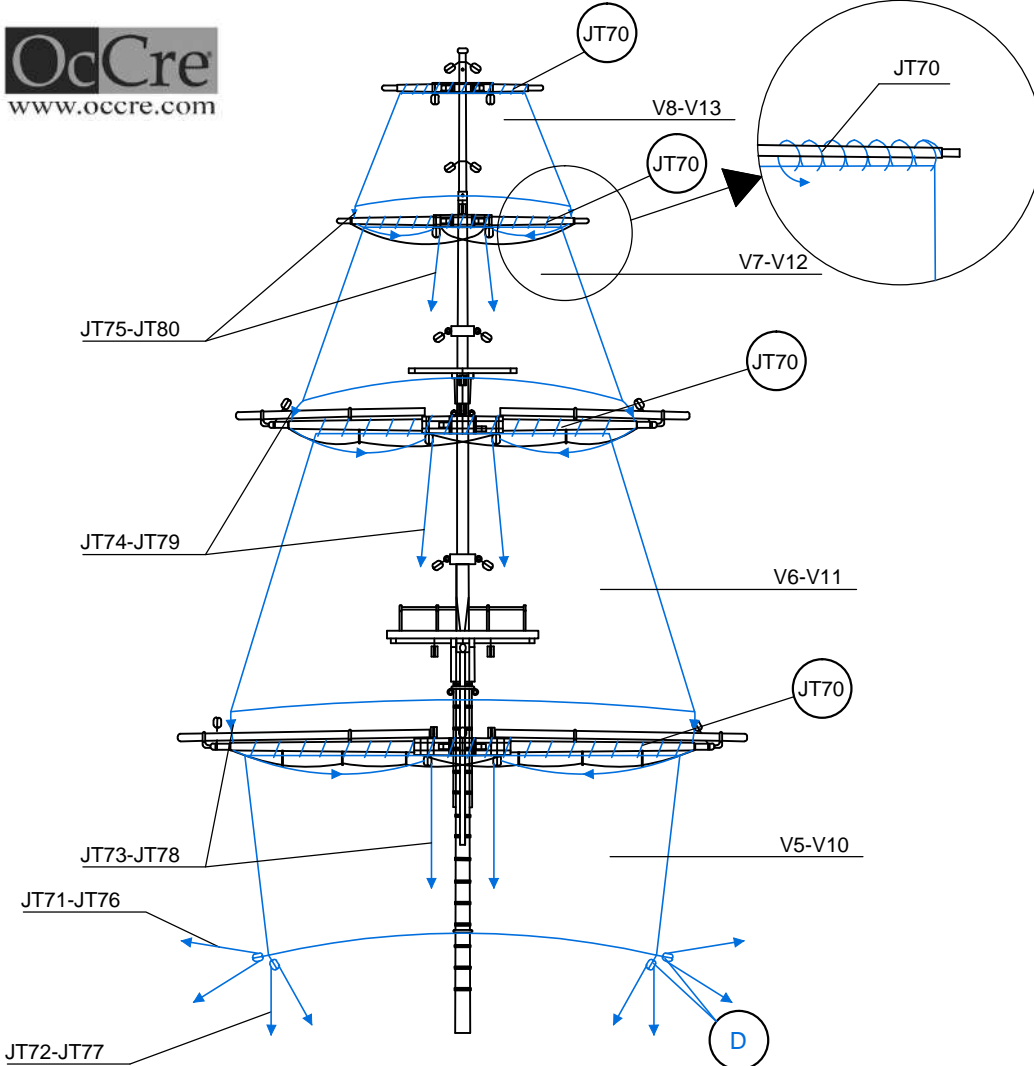

Aparejo de velas / Sail rig / Gréement
Segel takelage / Sartiamе da vela

V5	Preformado / Prefomed/ Préformé / Vorgeformt / Preformato	Tela / Cloth / Étoffe / Stoff / Tela	JT78	ø0,15x430	Hilo crudo / Raw thread / Fil brut / Rohes Baumwollfaden / Filo crudo
JT70	ø0,15x1000	Hilo crudo / Raw thread / Fil brut / Rohes Baumwollfaden / Filo crudo	V12	Preformado / Prefomed/ Préformé / Vorgeformt	Tela / Cloth / Étoffe / Stoff / Tela
JT71	ø0,15x300	Hilo crudo / Raw thread / Fil brut / Rohes Baumwollfaden / Filo crudo	JT79	ø0,15x380	Hilo crudo / Raw thread / Fil brut / Rohes Baumwollfaden / Filo crudo
JT72	ø0,15x325	Hilo crudo / Raw thread / Fil brut / Rohes Baumwollfaden / Filo crudo	V13	Preformado / Prefomed/ Préformé / Vorgeformt	Tela / Cloth / Étoffe / Stoff / Tela
V6	Preformado / Prefomed/ Préformé / Vorgeformt	Tela / Cloth / Étoffe / Stoff / Tela	JT80	ø0,15x550	Hilo crudo / Raw thread / Fil brut / Rohes Baumwollfaden / Filo crudo
JT73	ø0,15x340	Hilo crudo / Raw thread / Fil brut / Rohes Baumwollfaden / Filo crudo	JT81	ø0,15x350	Hilo crudo / Raw thread / Fil brut / Rohes Baumwollfaden / Filo crudo
V7	Preformado / Prefomed/ Préformé / Vorgeformt	Tela / Cloth / Étoffe / Stoff / Tela	JT82	ø0,15x450	Hilo crudo / Raw thread / Fil brut / Rohes Baumwollfaden / Filo crudo
JT74	ø0,15x400	Hilo crudo / Raw thread / Fil brut / Rohes Baumwollfaden / Filo crudo	JT83	ø0,15x530	Hilo crudo / Raw thread / Fil brut / Rohes Baumwollfaden / Filo crudo
V8	Preformado / Prefomed/ Préformé / Vorgeformt	Tela / Cloth / Étoffe / Stoff / Tela	JT84	ø0,15x635	Hilo crudo / Raw thread / Fil brut / Rohes Baumwollfaden / Filo crudo
JT75	ø0,15x500	Hilo crudo / Raw thread / Fil brut / Rohes Baumwollfaden / Filo crudo	JT85	ø0,15x385	Hilo crudo / Raw thread / Fil brut / Rohes Baumwollfaden / Filo crudo
V10	Preformado / Prefomed/ Préformé / Vorgeformt	Tela / Cloth / Étoffe / Stoff / Tela	JT86	ø0,15x485	Hilo crudo / Raw thread / Fil brut / Rohes Baumwollfaden / Filo crudo
JT76	ø0,15x375	Hilo crudo / Raw thread / Fil brut / Rohes Baumwollfaden / Filo crudo	JT87	ø0,15x585	Hilo crudo / Raw thread / Fil brut / Rohes Baumwollfaden / Filo crudo
JT77	ø0,15x380	Hilo crudo / Raw thread / Fil brut / Rohes Baumwollfaden / Filo crudo	JT88	ø0,15x685	Hilo crudo / Raw thread / Fil brut / Rohes Baumwollfaden / Filo crudo
V11	Preformado / Prefomed/ Préformé / Vorgeformt	Tela / Cloth / Étoffe / Stoff / Tela	D	4	Composite / Composite / Composite / Composite / Composite

Beagle

Aparejo de velas / Sail rig / Gréement
Segel takelage / Sartame da vela

G

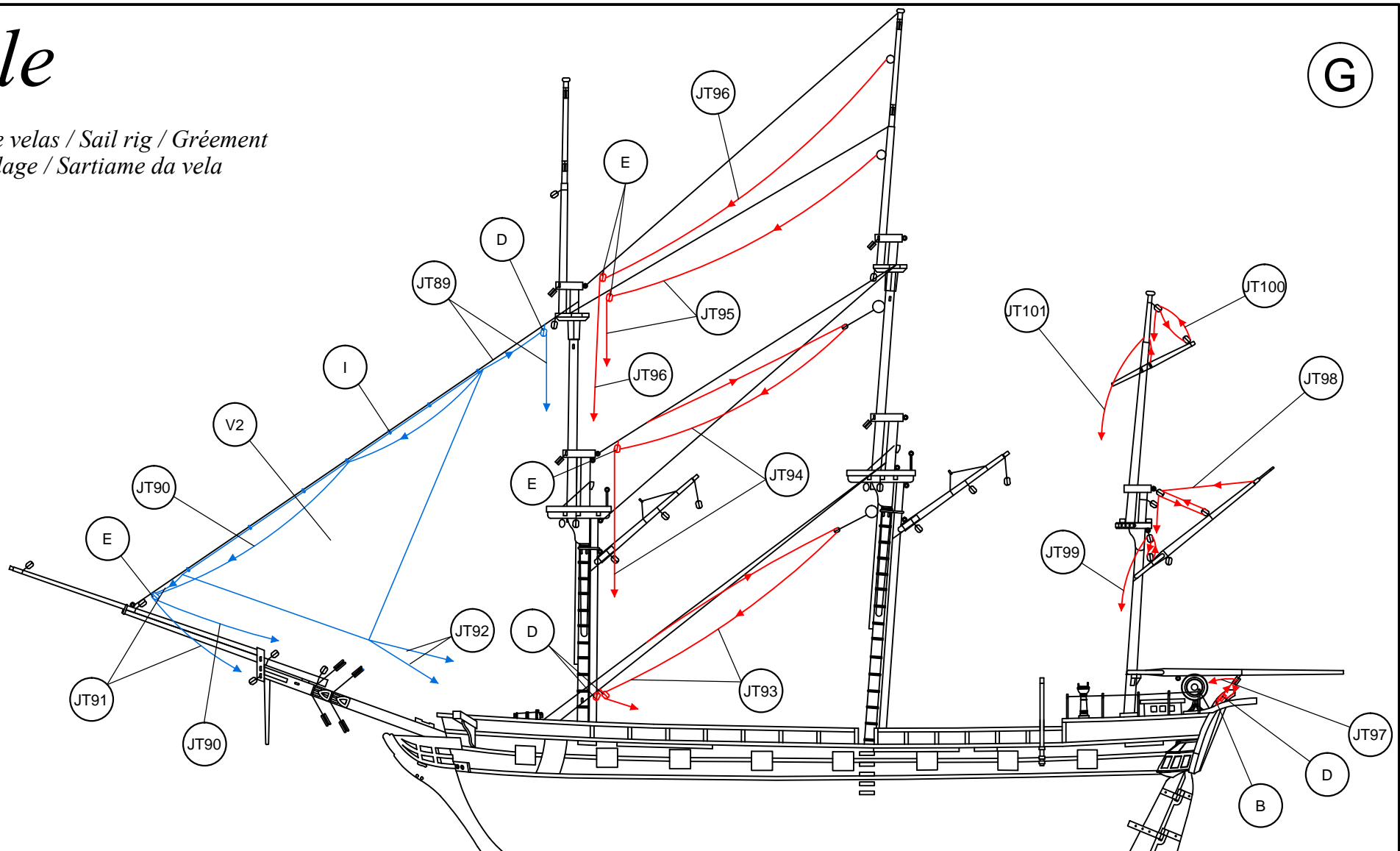

V2	Preformado / Preformed/ Préformé / Vorgeformt / Preformato	Tela / Cloth / Étoffe / Stoff / Tela	JT97	ø0,15x150	Hilo crudo / Raw thread / Fil brut / Rohes Baumwollfaden / Filo crudo
JT89	ø0,15x325	Hilo crudo / Raw thread / Fil brut / Rohes Baumwollfaden / Filo crudo	JT98	ø0,15x300	Hilo crudo / Raw thread / Fil brut / Rohes Baumwollfaden / Filo crudo
JT90	ø0,15x450	Hilo crudo / Raw thread / Fil brut / Rohes Baumwollfaden / Filo crudo	JT99	ø0,15x325	Hilo crudo / Raw thread / Fil brut / Rohes Baumwollfaden / Filo crudo
JT91	ø0,15x300	Hilo crudo / Raw thread / Fil brut / Rohes Baumwollfaden / Filo crudo	JT100	ø0,15x320	Hilo crudo / Raw thread / Fil brut / Rohes Baumwollfaden / Filo crudo
JT92	ø0,15x225	Hilo crudo / Raw thread / Fil brut / Rohes Baumwollfaden / Filo crudo	JT101	ø0,15x300	Hilo crudo / Raw thread / Fil brut / Rohes Baumwollfaden / Filo crudo
JT93	ø0,15x540	Hilo crudo / Raw thread / Fil brut / Rohes Baumwollfaden / Filo crudo	B	15	Latón / Brass / Laiton / Messing / Ottone
JT94	ø0,15x600	Hilo crudo / Raw thread / Fil brut / Rohes Baumwollfaden / Filo crudo	D	4	Composite / Composite / Composite / Composite / Composite
JT95	ø0,15x500	Hilo crudo / Raw thread / Fil brut / Rohes Baumwollfaden / Filo crudo	E	4	Composite / Composite / Composite / Composite / Composite
JT96	ø0,15x600	Hilo crudo / Raw thread / Fil brut / Rohes Baumwollfaden / Filo crudo	I	ø3	Latón / Brass / Laiton / Messing / Ottone

OcCre
www.occre.com

H

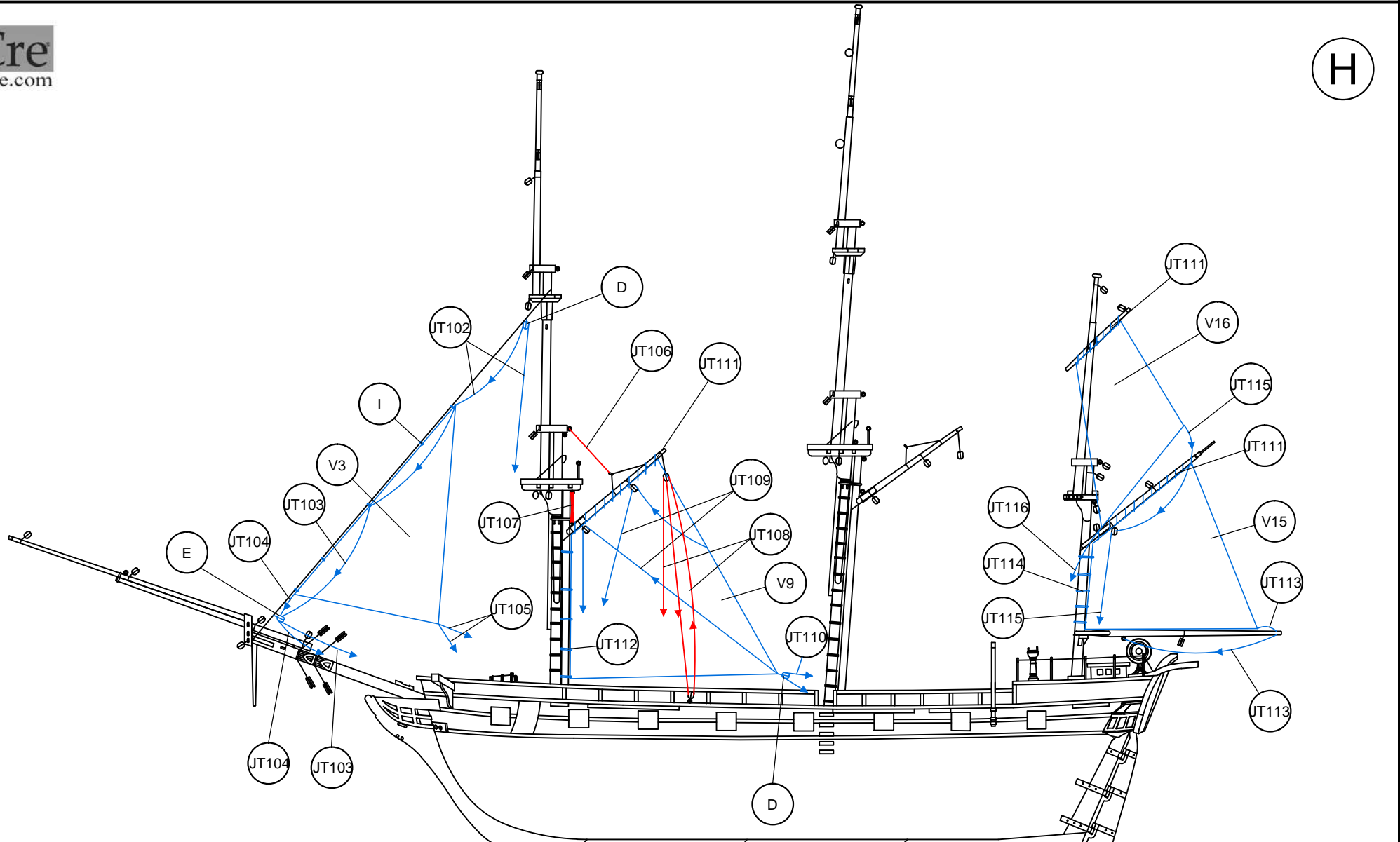

V3	Preformado / Preformed/ Préformé / Vorgeformt / Preformato	Tela / Cloth / Étoffe / Stoff / Tela	JT111	ø0,15x1000	Hilo crudo / Raw thread / Fil brut / Rohes Baumwollfaden / Filo crudo
JT102	ø0,15x500	Hilo crudo / Raw thread / Fil brut / Rohes Baumwollfaden / Filo crudo	JT112	ø6	Latón / Brass / Laiton / Messing / Ottone
JT103	ø0,15x510	Hilo crudo / Raw thread / Fil brut / Rohes Baumwollfaden / Filo crudo	V15	Preformado / Preformed/ Préformé / Vorgeformt / Preformato	Tela / Cloth / Étoffe / Stoff / Tela
JT104	ø0,15x350	Hilo crudo / Raw thread / Fil brut / Rohes Baumwollfaden / Filo crudo	JT113	ø0,15x300	Hilo crudo / Raw thread / Fil brut / Rohes Baumwollfaden / Filo crudo
JT105	ø0,15x200	Hilo crudo / Raw thread / Fil brut / Rohes Baumwollfaden / Filo crudo	JT114	ø10	Latón / Brass / Laiton / Messing / Ottone
V9	Preformado / Preformed/ Préformé / Vorgeformt / Preformato	Tela / Cloth / Étoffe / Stoff / Tela	V16	Preformado / Preformed/ Préformé / Vorgeformt / Preformato	Tela / Cloth / Étoffe / Stoff / Tela
JT106	ø0,15x100	Hilo crudo / Raw thread / Fil brut / Rohes Baumwollfaden / Filo crudo	JT115	ø0,15x350	Hilo crudo / Raw thread / Fil brut / Rohes Baumwollfaden / Filo crudo
JT107	ø0,15x100	Hilo crudo / Raw thread / Fil brut / Rohes Baumwollfaden / Filo crudo	JT116	ø0,15x280	Hilo crudo / Raw thread / Fil brut / Rohes Baumwollfaden / Filo crudo
JT108	ø0,15x350	Hilo crudo / Raw thread / Fil brut / Rohes Baumwollfaden / Filo crudo	D	4	Composite / Composite / Composite / Composite / Composite
JT109	ø0,15x400	Hilo crudo / Raw thread / Fil brut / Rohes Baumwollfaden / Filo crudo	E	4	Composite / Composite / Composite / Composite / Composite
JT110	ø0,15x175	Hilo crudo / Raw thread / Fil brut / Rohes Baumwollfaden / Filo crudo	I	ø3	Latón / Brass / Laiton / Messing / Ottone

Beagle

Aparejo de velas / Sail rig / Grément
Segel takelage / Sartiame da vela

I

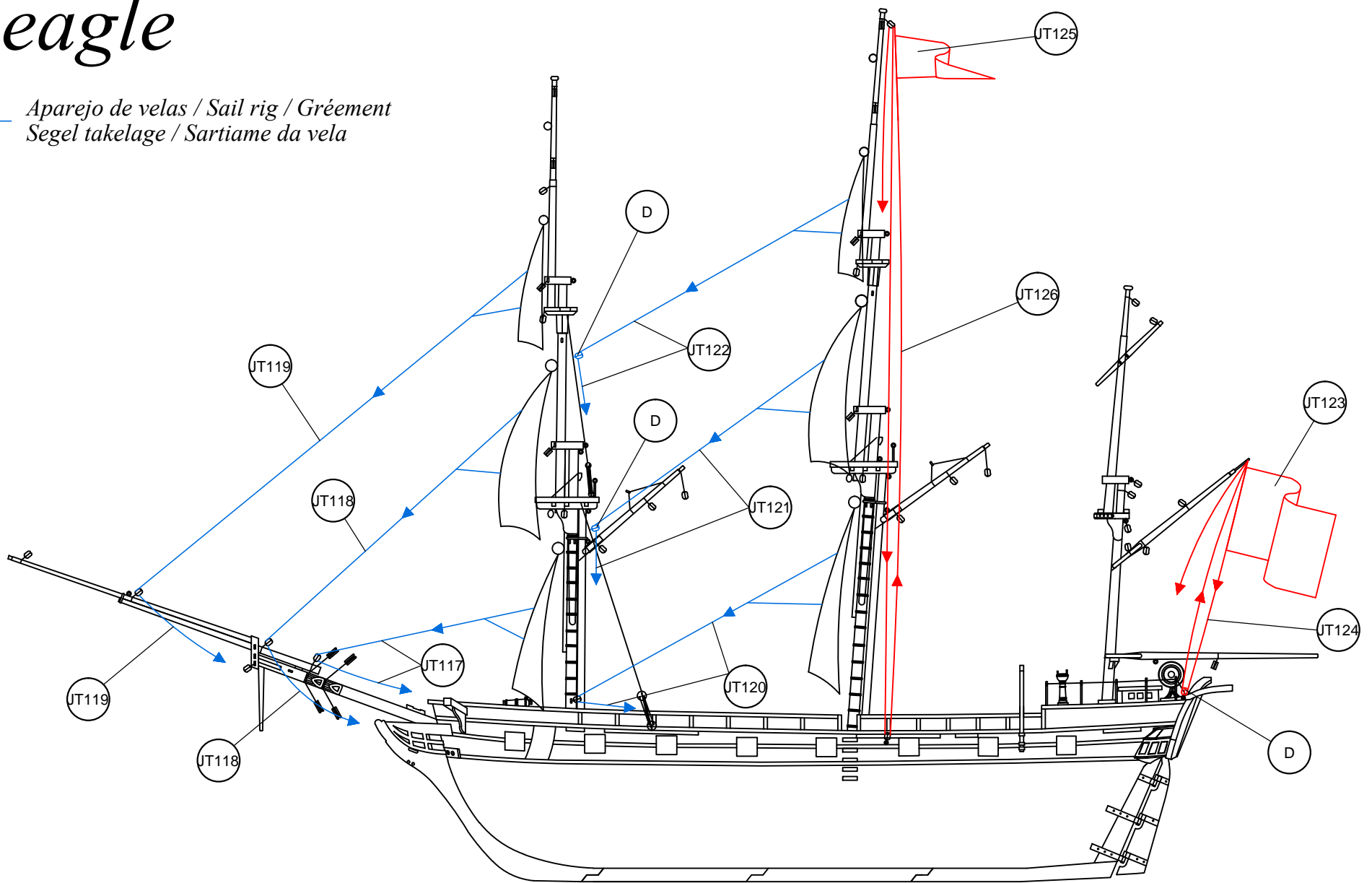

JT117	∅0,15x625	Hilo crudo / Raw thread / Fil brut / Rohes Baumwollfaden / Filo crudo	JT123	Preformado / Preformed/ Préformé / Vorgeformt / Preformato	Tela / Cloth / Étoffe / Stoff / Tela
JT118	∅0,15x650	Hilo crudo / Raw thread / Fil brut / Rohes Baumwollfaden / Filo crudo	JT124	∅0,15x800	Hilo crudo / Raw thread / Fil brut / Rohes Baumwollfaden / Filo crudo
JT119	∅0,15x750	Hilo crudo / Raw thread / Fil brut / Rohes Baumwollfaden / Filo crudo	JT125	Preformado / Preformed/ Préformé / Vorgeformt / Preformato	Tela / Cloth / Étoffe / Stoff / Tela
JT120	∅0,15x585	Hilo crudo / Raw thread / Fil brut / Rohes Baumwollfaden / Filo crudo	JT126	∅0,15x350	Hilo crudo / Raw thread / Fil brut / Rohes Baumwollfaden / Filo crudo
JT121	∅0,15x650	Hilo crudo / Raw thread / Fil brut / Rohes Baumwollfaden / Filo crudo	D	4	Composite / Composite / Composite / Composite / Composite
JT122	∅0,15x715	Hilo crudo / Raw thread / Fil brut / Rohes Baumwollfaden / Filo crudo			

J

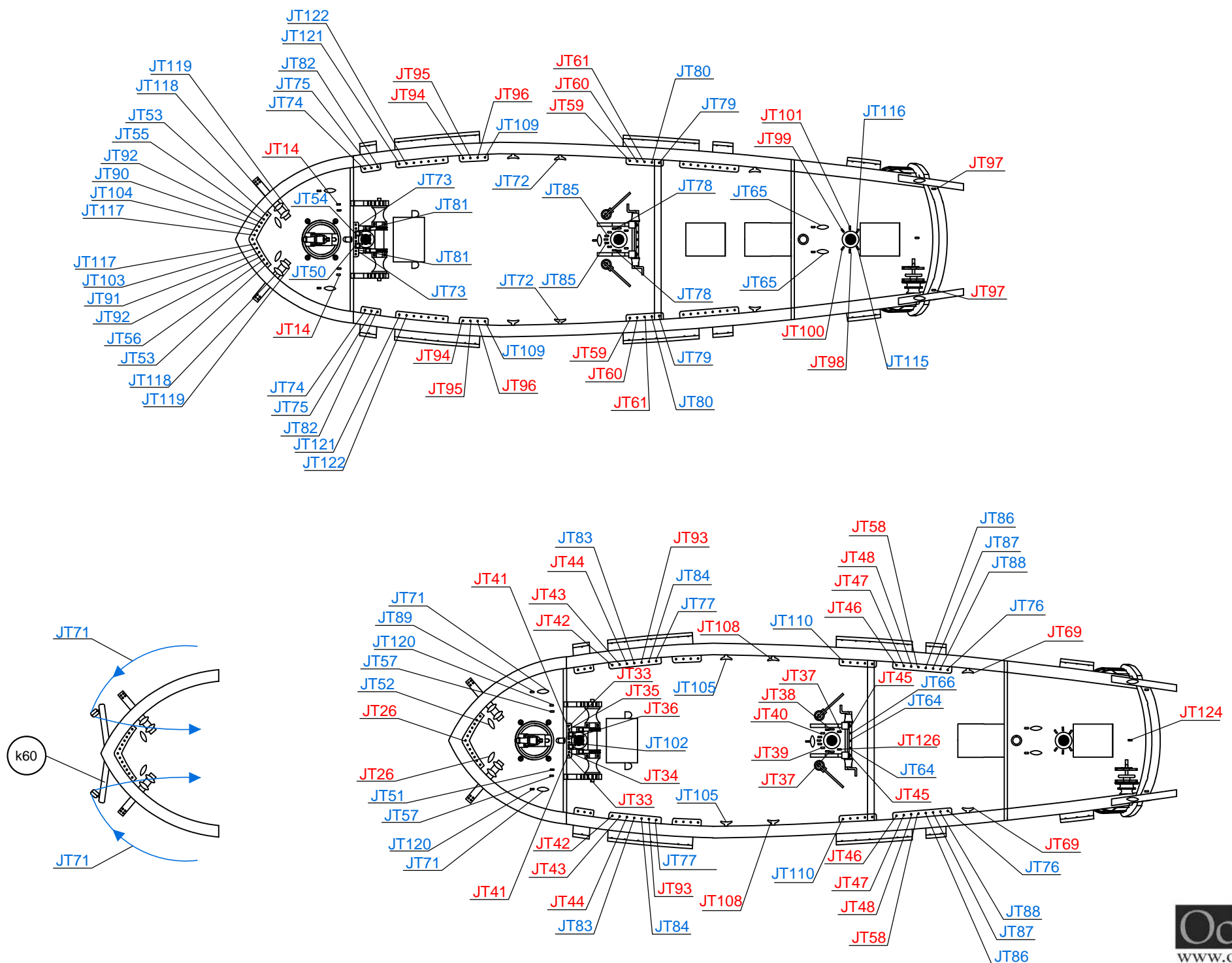

Beagle

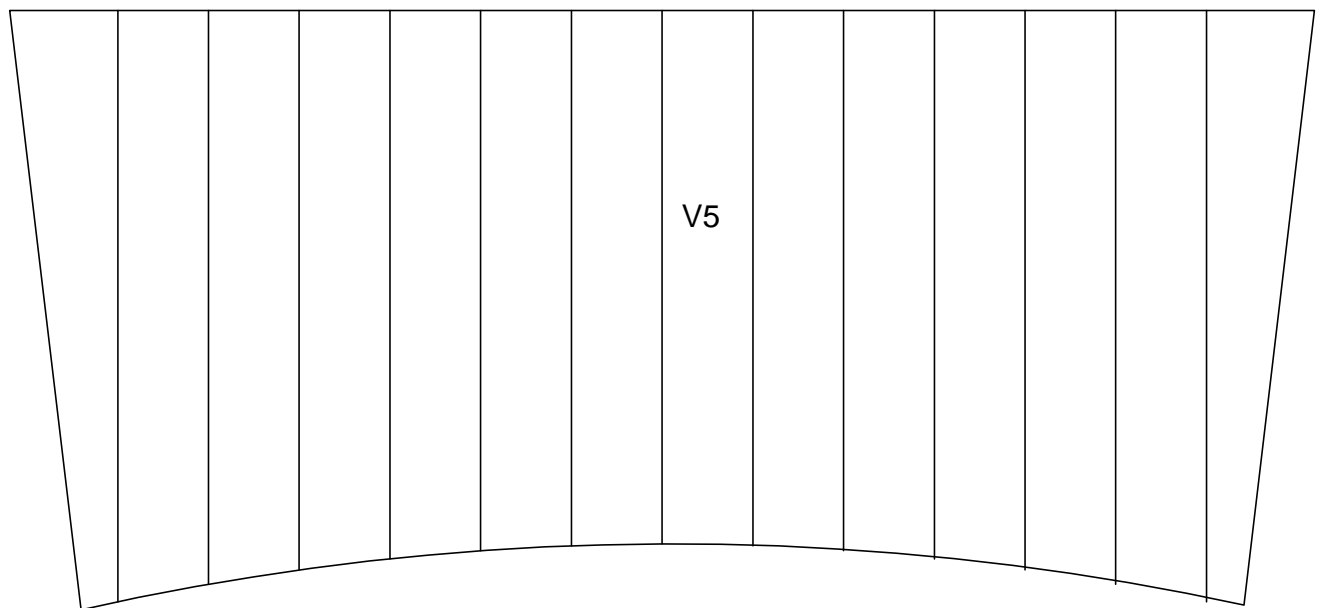
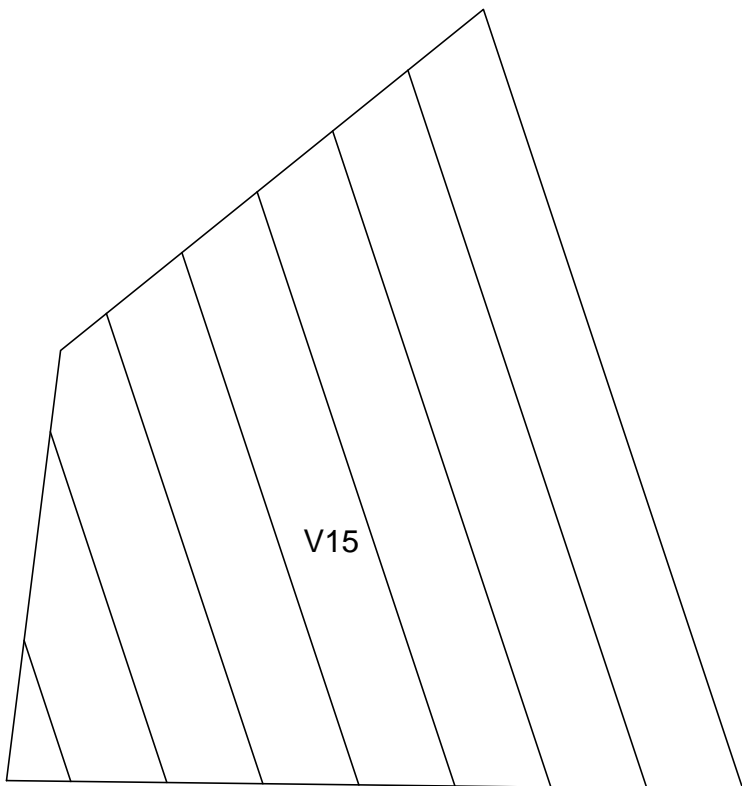
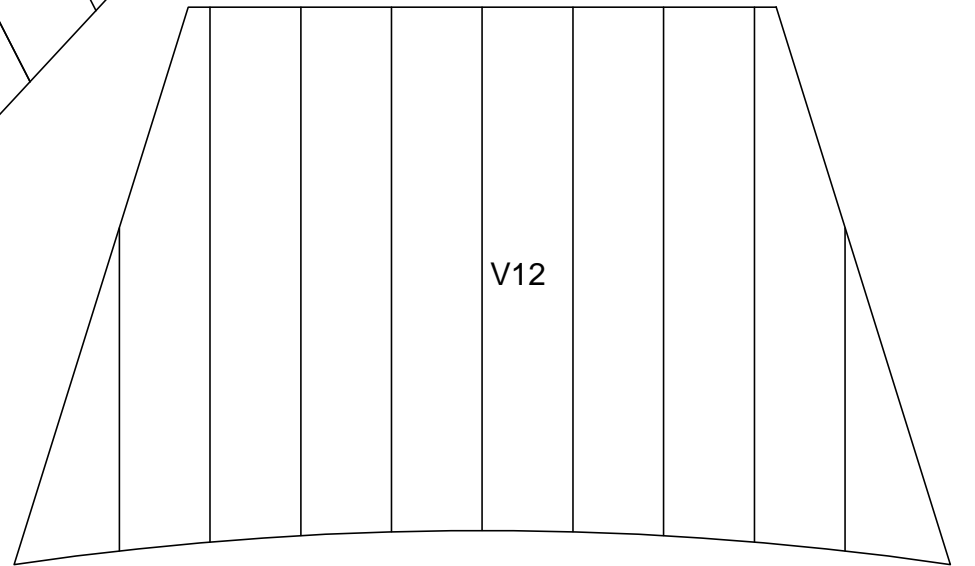
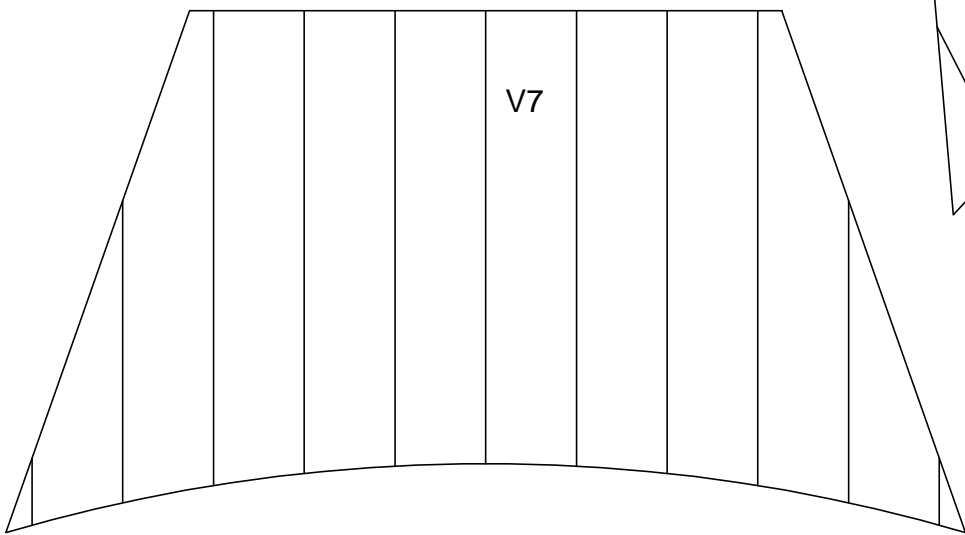
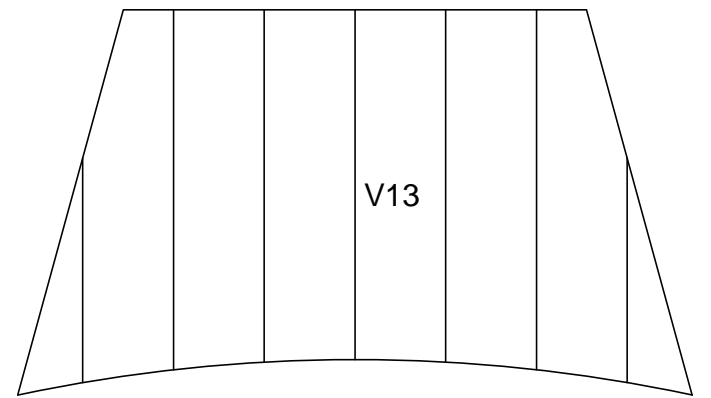
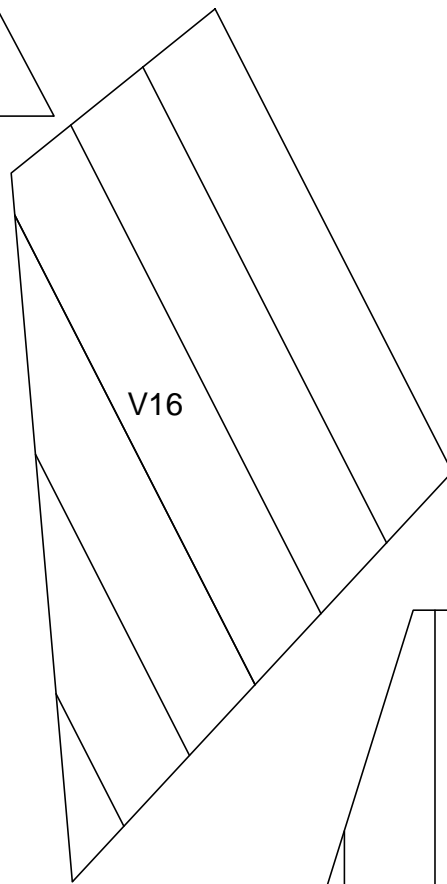
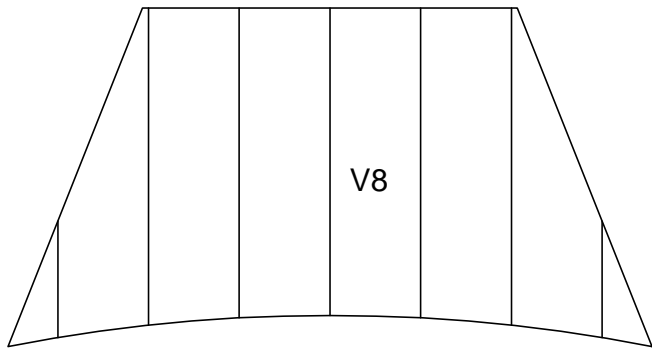
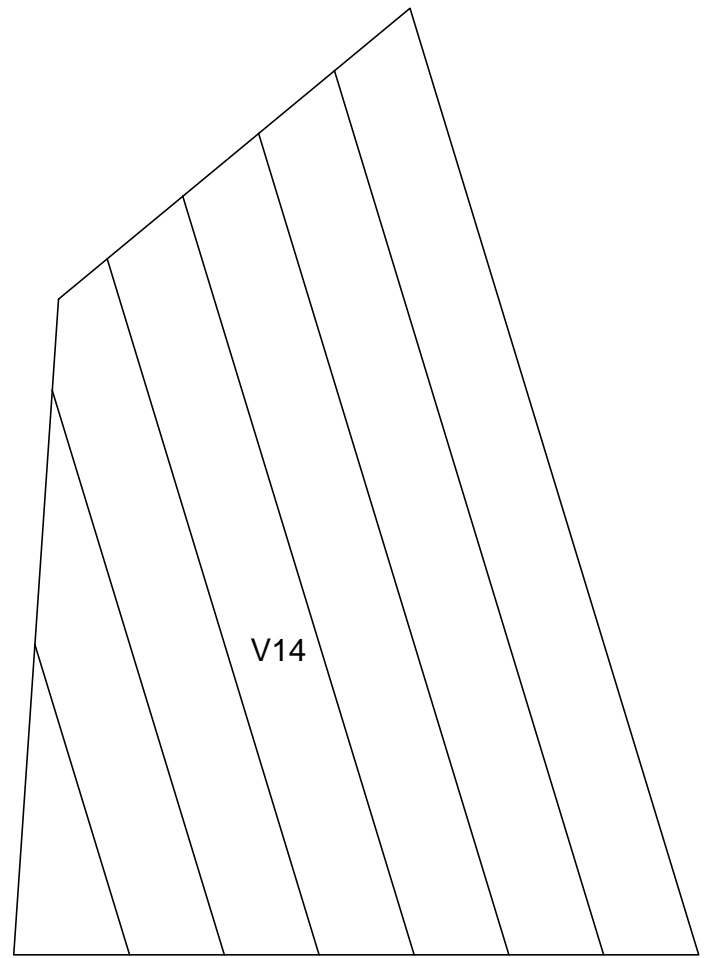
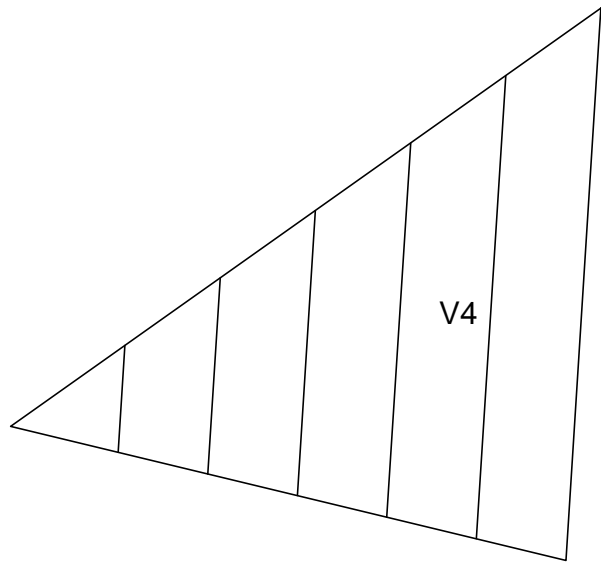
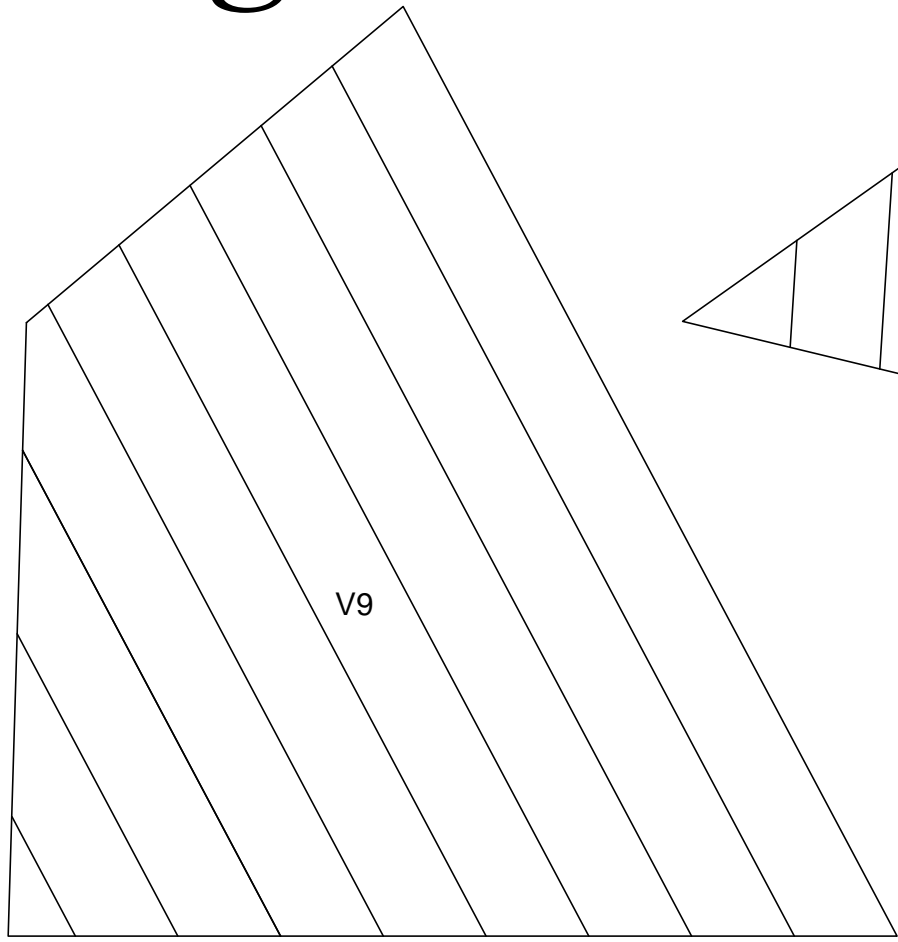

Beagle

