

**ANTES DE COMENZAR, RECOPILE TODO EL MATERIAL DE APOYO PARA EL MONTAJE:** Instrucciones de montaje / ilustraciones paso a paso / planos y plantillas impresos a escala.

**PREPARACIÓN DEL MATERIAL:** Para poder identificar correctamente las piezas precortadas, antes de extraerlas de las planchas de madera, marque en ellas la misma numeración que aparece en la hoja "IP" (identificación de piezas), incluida en las instrucciones.

**INICIO DEL MONTAJE:** Con la ayuda de un cúter y procurando no colocar los dedos en la línea de corte, desprenda las piezas de las planchas eliminando los pequeños nervios que las sujetan. Seguidamente lije con suavidad las piezas con papel de lija de grano fino, para eliminar el repelo de las mismas. El orden numérico del paso a paso indica el orden de elaboración y colocación de las piezas. Es importante comprobar el ajuste de las piezas antes de pegarlas definitivamente.

**LISTONES Y VARILLAS:** Los modelos incorporan varios tipos de listones y varillas para elaborar las diferentes piezas. La lista de piezas proporciona información sobre el tipo de material y medidas. En algunos casos es conveniente ajustar las medidas sobre el propio modelo, conforme avanzamos en el montaje. De esta manera se consigue un mejor ajuste.

**PEGAMENTOS RECOMENDADOS:** Cola blanca o de carpintero. Para las uniones de piezas de madera y de todas aquellas piezas que no ofrezcan resistencia.

Pegamento rápido. Para piezas que sean difíciles de sostener y que necesiten un secado casi instantáneo.

Cola de contacto o de zapatero. Para todas aquellas piezas que se forren con chapas finas de madera o metal. En todos los casos, lea siempre las instrucciones de uso del fabricante.

**SERVICIO DE ATENCIÓN AL CLIENTE:** Para cualquier duda o información sobre el montaje de nuestros productos, puede contactar con nuestro Servicio Técnico en la dirección:

[www.occre.com](http://www.occre.com). Le atenderemos con mucho gusto.

**BEFORE STARTING, MAKE SURE YOU HAVE ALL THE SUPPORT MATERIAL FOR ASSEMBLING THE MODEL:**

Assembly Instructions / Step by step pictures / Plans and templates printed to scale.

**PREPARING THE MATERIAL:** In order to correctly identify the precut parts, before removing them from the wooden sheets, mark on them the same numbers that appear on the "IP"

(Part Identification) Sheet included with the instructions.

**STARTING THE ASSEMBLY:** Using a cutter, and making sure you do not put your fingers along the cutting line, remove the parts from the wooden sheets, eliminating the small sprues that hold them in place. In continuation smoothly sand down the parts, using fine grain sandpaper, to eliminate the pickup of the parts. The numerical order indicates the order in which the different parts must be made up and fitted.

**STRIPS AND RODS:** These models incorporate a variety of different types of strips and rods with which to make up the different parts of the kit. The list of parts proportions information on the type of material and measurements. In some cases it is advisable to adjust the measurements on the basis of the model itself, as assembly progresses. In this way you will achieve a better fit.

**RECOMMENDED GLUES:** White, or carpenter's glue: For joining pieces of wood together. Mainly used for gluing together the skeleton. Quick-drying glue. For parts that are difficult to hold in their final position and which need to set instantly. Recommended for fitting small parts. Contact or cobbler's glue. For gluing into place the parts that are covered with fine wood veneer to set instantly. In all cases, always follow the manufacturer's recommendations.

**CUSTOMER ATTENTION SERVICE:** In the case of whatsoever doubt or further information that you may require regarding the assembly of our products, please contact our Technical Service online at the address: [www.occre.com](http://www.occre.com). We will be delighted to attend to you.

**AVANT DE COMMENCER, VÉRIFIEZ TOUT LE MATÉRIEL DE SOUTIEN POUR LE MONTAGE:**

**PRÉPARATION DU MATÉRIEL:** Pour pouvoir identifier correctement les pièces prédécoupées, avant de les extraire des planches de bois, inscrivez sur elles la même numérotation qui apparaît sur la page « IP » (identification des pièces) comprise dans les instructions.

**DÉBUT DU MONTAGE:** À l'aide d'un cutter, et en essayant de ne pas poser les doigts sur la ligne de découpe, séparez les pièces des planches en éliminant les petits nerfs qui les retiennent. Puis poncez doucement les pièces à l'aide d'un papier de verre à grain fin, pour éliminer le contrefil. L'ordre numérique des étapes photographiques et des plans indique l'ordre d'élaboration et d'installation des pièces.

**LISTEAUX ET BAGUETTES:** Les modèles intègrent plusieurs types de listeaux et de baguettes destinés à confectionner les différentes pièces. La liste des pièces indique le type de matériau et les dimensions des pièces. Il est parfois recommandé d'ajuster les mesures sur le modèle lui-même, au fur et à mesure que nous avançons dans le montage. De cette manière, on obtient un meilleur réglage.

**COLLES RECOMMANDÉES:** Colle blanche ou de menuisier: Pour les unions de pièces en bois et de toutes les pièces qui n'offrent pas de résistance. Colle à séchage rapide: Pour les pièces qui sont difficiles à maintenir dans leur position et qui requièrent un séchage pratiquement instantané. Colle de contact ou de cordonnier: Pour toutes les pièces qui sont recouvertes de fines plaques de bois ou de métal. Dans tous les cas, lisez toujours les instructions d'utilisation du fabricant.

**SERVICE CLIENT:** Pour toute question ou information concernant le montage de nos produits, vous pouvez contacter notre Service Technique à l'adresse suivante: [www.occre.com](http://www.occre.com).

Nous répondrons avec plaisir à vos questions.

**PRIMA D'INIZIARE, RIUNIRE TUTTO IL MATERIALE D'APPOGGIO PER IL MONTAGGIO:** Istruzioni di montaggio, immagini passo per passo, planimetrie e modelli stampati in scala.

**PREPARAZIONE DEL MATERIALE:** Per poter identificare in maniera corretta i pezzi che sono stati ritagliati, prima di estrarli dai blister di legno occorre segnarli con la stessa numerazione che è indicata nella pagina "IP" (Identificazione pezzi) che si trova nelle istruzioni.

**INIZIO DEL MONTAGGIO:** Con l'aiuto di un cutter, ed evitando di collocare le dita lungo la linea di taglio, separare i pezzi dai blister eliminando i piccoli nervi che li mantengono attaccati.

In seguito, scartavetrare con delicatezza i pezzi, utilizzando una carta vetrata a grana fine, onde eliminare le sbavature degli stess. L'ordine numerico del passo per passo indica l'ordine d'elaborazione e di collocazione dei pezzi. È importante verificare che questi combacino bene, prima d'incollarli definitivamente.

**ASTE E BACCHETTE:** I modelli sono dotati di vari tipi di aste e bacchette per formare i diversi pezzi. L'elenco dei pezzi offre informazioni sul tipo di materiale e sulle misure. In alcuni casi è conveniente modificarne le misure quando sono sul modello, man mano che si avanza nel montaggio. In questo modo si potrà ottenere che combacino meglio.

**COLLE RACCOMANDATE:** Colla bianca o da falegname: Per unire tra loro i pezzi in legno e tutti quei pezzi che non presentino resistenza. Colla rapida: Per i pezzi difficili da sostenere e per i quali sia necessaria un'asciugatura quasi istantanea. Colla a contatto o da calzolaio: Per tutti quei pezzi che vengono rivestiti con fine lastre di legno o di metallo. In ogni caso, leggere sempre le istruzioni d'uso del produttore.

**SERVIZIO ASSISTENZA CLIENTE:** Per qualsiasi dubbio o informazione sul montaggio dei nostri prodotti, contattare il nostro Servizio Tecnico al seguente indirizzo: [www.occre.com](http://www.occre.com).

Seremo lieti di potervi aiutare.

**BEVOR SIE MIT DEM ZUSAMMENBAU BEGINNEN, LEGEN SIE SICH BITTE ALLE HILFSMATERIALIEN FÜR DIE MONTAGE BEREIT:**

Bastelanleitung / Maßstabgerechte Skizzen und Schablonen / Skizzen und Vorlagen.

**VORBEREITUNG DER MATERIALIEN:** Damit die einzelnen Bauteile korrekt zugeordnet werden können, empfehlen wir, auf den Holzplättchen vor dem Herausnehmen mit einem Bleistift die Nummer auf dem Blatt IP (Identifikation Teile) zu markieren.

**BEGINN DES ZUSAMMENBAUS:** Die Teile mit einem Schneidwerkzeug (Cutter) herauslösen und die kleinen Befestigungsenden entfernen. Dabei darauf achten, die Finger nicht zu verletzen. Danach die Teile vorsichtig mit feinem Schmirgelpapier säubern, um ausgefranste Ränder zu entfernen. Die Nummernfolge der Schritte auf Fotos und Skizzen gibt an, in welcher Reihenfolge die Teile zusammengebaut werden.

**LEISTEN UND STÄBE:** Die Modelle enthalten mehrere Arten von Leisten und Stäben, aus denen die einzelnen Teile des Bausatzes geformt werden. In einigen Fällen kann es angebracht sein, die Maße im Zuge des Zusammenbaus entsprechend dem Modell anzupassen. Auf diese Weise wird eine bessere Passform erricht.

**EMPFOHLENE KLEBSTOFFE:** Weißleim (Tischlerleim): Zum Kleben von Strukturteilen und allen nachgiebigen Teilen. Sekundenkleber: Für schwer zu haltende Teile, die schnell verklebt werden müssen. Kontaktkleber (Schusterleim): Für alle Teile, die mit dünnen Holz- oder Metallstücken zum Beplanken oder Verkleiden beklebt werden. Bitte beachten Sie stets die Hinweise des Herstellers.

**UNSER KUNDENDIENST:** Bei Fragen zum Aufbau unserer Modelle steht Ihnen unser Kundendienst zur Verfügung. Sie erreichen uns online unter: [www.occre.com](http://www.occre.com).

Wir stehen Ihnen gern mit Rat und Tipps zur Verfügung.

**CASCO**

**FOTO 1.** Montar el esqueleto del casco siguiendo el orden numérico de las piezas. Una vez lijadas las piezas, teñirlas con un tinte al agua de tono ember o similar y dando las pinceladas en el mismo sentido de la veta de la madera. Fijar los refuerzos intermedios nº 2 contra la falsa quilla nº 1, de manera que los encajes estén totalmente alineados. Antes de encolar las cuadernas nº 3 a 17, verificar que encajan correctamente en su posición haciendo “tope” en los encajes correspondientes de la falsa quilla nº 1. Es importante que las cuadernas queden completamente perpendiculares a la falsa quilla. Para esta operación utilizar como adhesivo cola blanca, (cola de carpintero). Insertar y pegar los dos refuerzos nº 18 entre las cuadernas de manera que queden enrasados con la parte superior de la curva interior de las cuadernas.

**FOTOS 2 a 5.** Teñir con el mismo tinte las piezas que se muestran en la imagen. Los refuerzos nº 19, 20, 21 y 22 también se sujetan con cola blanca. Procurar que su posición sea completamente horizontal y que se introducen correctamente en sus ubicaciones. Pegar los refuerzos nº 23 y 24 en la ultima cuaderna. Encolar en popa los refuerzos nº 25, 26, 27 y 28 en ambos lados de la falsa quilla. En proa se encolarán también los refuerzos nº 29 en ambos lados de la falsa quilla.

**FOTOS 6 a 9.** Cortar las chapas nº 30 a 65 mm de longitud. Para simular la tablazón de la cubierta, destacar con un lápiz los cuatro bordes de las tiras. Colocar en unas tiras nº 30 alineadas sobre cinta adhesiva. Aplicar una fina capa de cola de contacto, (cola de zapatero), tanto sobre las tiras como sobre la zona de la cubierta nº 31 que se va a forrar y la que previamente se teñirá del mismo tono ember. Ajustar la primera hilera de chapas al filo de la cubierta. Colocar la segunda hilera de chapas de forma que coincidan sus uniones con el centro de las tiras de la primera hilera. Completar el ancho de la cubierta. También se puede utilizar para esta operación cola blanca, (de carpintero). Una vez colocadas las chapas enteras nº 30, cortar las mitades que sobresalgan de la cubierta nº 31 y situarlas en los espacios en los que falte forro. Colocar la cubierta boca abajo y cortar los sobrantes de las chapas. La cubierta debe quedar perfilada como se aprecia en la imagen. Simular el claveteado de las maderas, marcando con un lápiz dos puntos a cada lado de las líneas transversales.

**FOTOS 10 A 11.** Teñir la otra cubierta, nº 32 del mismo color que la anterior. Empezar colocando una hilera de chapas nº 30 de manera que continúen el dibujo de la otra mitad de la cubierta. Con un taco lijador y con una lija de grano fino, repasar toda la superficie de las chapas lijando siempre en el mismo sentido de la veta, hasta obtener un acabado homogéneo. Repasar suavemente todo el perímetro de la cubierta para rematar el canto de las chapas. Después, aplicarles una capa de laca tapa-poros incolora.

**FOTOS 12 a 15.** Teñir las cubiertas nº 33 y 34 aplicando el mismo tinte. Forrar las cubiertas con las chapas nº 35. Elaborar el claveteado y después, aplicar una capa de laca tapa-poros incolora.

**FOTOS 16 A 17.** Colocar los mamparos nº 36, 37 y 38 sobre la cubierta nº 31, sin pegarlos, solo hay que pegar los mamparos entre sí. La cubierta hará la función de plantilla de montaje. Después, forrar los mamparos las chapas nº 39, empezando por la zona que muestra la imagen. Cortar con un cúter los sobrantes de las chapas.

**FOTO 18.** Lijar y teñir un listón de tilo de 2 x 3 mm con un tinte al agua de color sapelli. Cortar y elaborar los marcos nº 40. Fijar los zócalos nº 41 y eliminar las porciones de chapa que cubren los orificios de la parte superior de los mamparos.

**FOTO 19.** Forrar las tres primeras puertas nº 42 con las chapas nº 43, solamente por una de sus caras. Cortar seis porciones de chapa de sapelli para elaborar los plafones nº 44. Pegar dos plafones en cada puerta distribuidos como muestra la imagen. Pegar las puertas en los orificios del mamparo .

**FOTOS 20 A 22.** Presentar los mamparos nº 45, 46 y 47 sobre la cubierta nº 33 para poder pegarlas entre sí pero sin que se peguen a la cubierta. Forrar los mamparos con las chapas nº 39 y realizar los marcos nº 40, los zócalos nº 41 y las puertas nº 42.

**FOTOS 23 a 24.** Forrar con las tiras nº 48 la zona entre las cuadernas nº 6 y nº 12. Empezar por la parte central de la falsa quilla hacia ambos lados, hasta llegar a los salientes de las cuadernas. Realizar los rebajes para los salientes de la falsa quilla y en el espacio que queda entre estos dos salientes, se debe poder encajar una varilla de 10 mm de diámetro. Lijar toda la superficie de los listones.

**FOTO 25.** Comprobar que las dos medias cubiertas inferiores de proa encajan correctamente sobre las cuadernas. Pegar las cubiertas de forma que queden bien alineadas entre sí. Lijar y teñir un listón de tilo de 2 x 3 mm con un tinte al agua de color sapelli. Ajustar y pegar los remates, nº 49.

**FOTOS 26 a 27.** Fijar los mamparos en la cubierta. Forrar con las chapas nº 50 el mamparo de la cuaderna nº 4. Pegar el zócalo nº 51 ajustado a la parte superior de la cuaderna. Elaborar y pegar la columna nº 52 a la distancia indicada en la imagen. Pegar el aro nº 53 centrado en el orificio de la cubierta. Aplicar una capa de laca tapa-poros incolora a todo el conjunto.

**FOTOS 28 a 30.** Pegar las cubiertas nº 33 y nº 34, encajadas en las cuadernas. Fijar los mamparos de los camarotes de popa en los rebajes de la cubierta. Forrar con las chapas nº 50 el mamparo de la cuaderna nº 15. Pegar el zócalo superior nº 51, las columnas nº 52, y el aro nº 54 centrado sobre el orificio de la cubierta. Aplicar una capa de laca tapa-poros incolora a todo el conjunto.

**FOTO 31.** Forrar con las tiras nº 48 la zona entre los mamparos de los camarotes de proa y popa. Pegar el último listón ajustado debajo de los salientes de las cuadernas nº 8, 9, 10 y 11. Lijar y aplicar una capa de laca tapa-poros incolora satinada a toda la superficie.

**FOTO 32.** Elaborar las piezas nº 55, de forma que puedan encajar bajo la cubierta inferior de proa. Pegarlas distribuidas como muestra la imagen.

**FOTOS 33 a 35.** Fijar las piezas nº 56, 57, 58, 59 y 60, orientadas como muestra la imagen. Biselar el perfil superior de la pieza nº 60, para facilitar el apoyo de la pieza nº 61. Forrar con las chapas nº 62 todo el interior y el exterior de la sentina. Repasar con una lija de grano fino todo su contorno. Forrar con las chapas nº 63 la pieza nº 61 y después, pégalas en su posición. Elaborar las piezas nº 64 y pégalas como muestra la imagen.

**FOTO 36.** Antes de colocar la sentina, eliminar 5 mm de su forro donde toca con el mamparo de los camarotes de popa. Presentar la sentina en su posición final para observar como encaja un bao, previamente cortado de un listón de tilo de 4 x 4 mm, de forma que encaje correctamente con la sentina y con los salientes de la cuaderna. Retirar el bao y pegar la sentina con pegamento de secado rápido.

**FOTO 37.** Elaborar y teñir de color embero las piezas nº 65. Deben encajar en los rebajes de la parte superior de los mamparos y apoyarse en los salientes de las cuadernas nº 5 a nº 14.

**FOTO 38.** Teñir las cubiertas nº 66 y 67 del mismo color que las anteriores. Forrarlas con las chapas nº 72, cortadas a 65 mm de longitud. Hay que dejar incompleta la parte que muestra la imagen, que se continuará una vez colocadas todas las cubiertas intermedias en el barco.

**FOTOS 39 a 41.** Comprobar el ajuste y pegar las cubiertas nº 66 y 67 sobre los baos de las cuadernas. Teñir el resto las cubiertas nº 68, 69, 70, 71 y comprobar como encajan entre las cuadernas antes de fijarlas. Cortar las porciones de los baos que cruzan las escotillas de las cubiertas y con una lima circular repasar los orificios de la cubierta intermedia central. Continuar colocando chapas nº 72 hasta forrar toda la cubierta intermedia. Recortar los orificios de las escotillas, los mástiles, los encajes y todo el perímetro de las cubiertas. Lijar suavemente toda la superficie y simular el claveteado de la tablazón. Barnizar la superficie de la cubierta con laca tapa-poros incolora.

**FOTO 42.** Forrar con chapas nº 73 el interior de la cuaderna nº 3. Cortar los sobrantes a ras de la cuaderna. Elaborar y pegar los marcos nº 74 y el zócalo inferior nº 75 y los plafones de la puerta nº 76.

**FOTOS 43 a 44.** Con las piezas nº 77, construir un enjaretado completo, insertando sus piezas unas con las otras. Utilizar pegamento de secado rápido. Cortarlo de manera que tenga los mismos orificios que el de la imagen. Elaborar y pegar los marcos nº 78 y 79 teñidos de color sapelli. Cortar a medida los peldaños nº 82 y construir las escaleras con los montantes nº 80 y 81. Elaborar los marcos nº 83 y 84 teñidos de color sapelli. Pegar el aro nº 53 centrado sobre el orificio de la cubierta. Fijar la primera escalera y el enjaretado como muestra la imagen.

**FOTO 45.** Redondear uno de los cantos de un listón de tilo de 2 x 3 mm como muestra la imagen. Teñir el listón con tinte de color sapelli y realizar los marcos nº 85 y 86 para el enjaretado.

**FOTOS 46 a 47.** Elaborar los marcos de la escotilla de popa nº 87 y 88 teñidos de color sapelli. Pegar los aros nº 89 y 54. Fijar la segunda escalera en el hueco de la escotilla. Forrar con chapas nº 73 la cuaderna nº 16 y cortar los sobrantes.

**FOTO 48.** Elaborar un enjaretado como el que muestra la imagen, pieza nº 90. Elaborar los marcos nº 91 y 92. Elaborar los zócalos nº 93 y 94 redondeando uno de sus perfiles.

**FOTO 49.** Insertar y pegar los tabiques nº 95, 96, 97, 98 y 99. Forrar con las chapas nº 100 las paredes señaladas con flechas rojas. Después, cortar los sobrantes de las chapas.

**FOTOS 50 a 51.** Realizar los marcos nº 101 y teñirlos de color sapelli. Fijar los zócalos nº 102 y eliminar las porciones de chapa que cubren los orificios de la parte superior de los tabiques. Elaborar las cuatro columnas nº 103 y teñirlas de color sapelli. Fijar los tabiques de los camarotes en los rebajes de la cubierta.

**FOTO 52.** Elaborar y teñir de color embero, los baos nº 104. Los baos deben encajar en los rebajes de la parte superior de los tabiques y apoyarse en los salientes de las cuadernas nº 4 a nº 15.

**FOTO 53.** Teñir la cubierta nº 105 de color embero. Trazar, con una regla y un lápiz, una línea longitudinal sobre la cubierta que la divida en dos mitades simétricas. Forrar la cubierta con las chapas nº 108, cortadas a 65 mm de longitud, partiendo de esta línea central. Hay que dejar incompleta la parte que muestra la imagen, que se continuará una vez colocadas todas las cubiertas principales en el barco.

**FOTOS 54 a 55.** Comprobar que la cubierta, pieza nº 105 encaja con los salientes de la parte superior de las cuadernas nº 3, 4, 5, 6 y 7.

Teñir las cubiertas nº 106, 107 y comprobar que encajan antes de fijarlas definitivamente. Es muy importante que las cubiertas queden bien colocadas y alineadas. Cortar las partes de los baos que se ven a través de las aberturas de las cubiertas.

**FOTO 56.** Continuar colocando chapas nº 108 hasta llegar a la popa del barco. A medida que se avanza con el forro, recortar el forro que cubra los orificios de la cubierta. Lijar toda la superficie con papel de lija de grano fino y simular el claveteado de la tablazón. Barnizar toda la superficie de la cubierta con laca tapa-poros incolora satinada.

**FOTO 57.** Elaborar los enjaretados nº 109 y nº 110. Elaborar los marcos nº 111, 112, 113 y 114 y teñirlos de color sapelli. Pegar los tres enjaretados centrados sobre los orificios de la cubierta principal.

**FOTO 58.** Realizar los enjaretados nº 115 y nº 116. Realizar los marcos nº 117, 118, 120 y 121 y teñirlos de color sapelli. Elaborar la pieza nº 119 y pegarla centrada sobre el enjaretado nº 115.

**FOTO 59.** Construir una escalera con los montantes nº 80 y 81 y los peldaños nº 122. Elaborar los marcos de la escotilla de popa nº 123 y 124 y teñirlos de color sapelli. Pegar los marcos sobre la cubierta principal enrasados con la escotilla. Introducir y fijar la escalera en el hueco de la escotilla. Pegar los enjaretados realizados en el paso anterior centrados sobre los orificios de la cubierta.

**FOTOS 60 a 62.** Para conseguir una buena superficie de contacto para las tracas de forro y unificar las superficies de las cuadernas, con la ayuda de un lijador, lima o similar, rebajar los tacos de refuerzo y biselar el canto de las cuadernas **de proa hacia popa**. Lijar a todo lo largo del casco y también el perfil de la cubierta principal para que posteriormente asienten bien las amuradas. Realizar la misma operación en la popa del barco y limando **de popa hacia proa**. Lijar la zona de popa con una lima de media caña. La falsa quilla de popa y la de proa deberán quedar intactas. A medida que se avanza en el lijado del casco, comprobar con un listón de tilo de 2 x 5 mm que se hace correctamente, verificando si toca o no en todas las cuadernas. Estos pasos deben repetirse a ambos lados del casco para conseguir un acabado simétrico.

**FOTO 63.** Pegar entre si las piezas nº 125, 126 y 127. Aplicar masilla a todas sus caras para disimular las uniones. Lijar el conjunto y realizar, primero el marco superior nº 128, las patas nº 129 que deben sobresalir de la cocina 3 mm y el marco inferior nº 130.

**FOTOS 64 a 66.** Fijar las piezas nº 131, 132 y 133. Aplicar una capa de imprimación a toda la superficie de la cocina. Pintar la cocina de color negro satinado. Esperar a que la pintura se seque y realizar 32 orificios de  $\varnothing$  0,8 mm en los marcos, distribuidos como muestra la imagen. Fijar en los orificios realizados las puntas **A**, pintando previamente las cabezas de color oro. Pegar la cocina en la cubierta intermedia de proa orientada como muestra la imagen.

**FOTOS 67 a 68.** Sumergir en agua caliente durante unos 20 minutos las amuradas de proa nº 134, para que ganen flexibilidad. Colocar y pegar las amuradas, sabiendo que sus rebajes deben encajar correctamente con los salientes de la cubierta. Utilizar pegamento de secado rápido si fuera necesario. Cortar los sobrantes de las amuradas que sobresalen por la parte inferior de la cubierta.

**FOTO 69.** Antes de forrar la parte interior de la amurada de proa, hay que sumergir en agua caliente durante 20 minutos aproximadamente, los listones nº 135. Utilizar pegamento de secado rápido. Eliminar los sobrantes del listón para que queden enrasados con el perfil superior de la amurada.

**FOTOS 70 a 71.** Fijar las amuradas nº 136, de forma que los rebajes de estas se ajusten correctamente con los salientes de la cubierta. Forrar el interior de las amuradas de popa con las tiras nº 135. Recortar los listones para que queden enrasados con el perfil de la amurada.

**FOTOS 72 a 73.** Sumergir en agua los listones nº 137, al menos durante una hora para que la madera recupere flexibilidad. Inicia el forrado del casco por el costado de babor que irá entero forrado. El costado de estribor irá parcialmente abierto para poder ver su interior. En proa las tracas quedarán a ras de la cuaderna nº 3 y en popa a ras del espejo de popa. Utilizar cola blanca y puntas **A** para fijar los listones a las cuadernas. El forrado se continua por el lado de babor en sentido ascendente hacia las amuradas. Para forrar la zona próxima a las amuradas de proa y de popa se deberán realizar tracas de forro en forma de cuña hasta cubrir todo el perímetro inferior de las amuradas.

**FOTO 74.** Empezar el forrado del casco por el costado de estribor. Observar en la imagen como deben quedar escalonados los listones en la proa y en la popa del casco. Por este costado, fijar los listones de forma que mantengan la simetría con los listones situados en el lado de babor. En proa los listones quedarán a ras de la cuaderna nº 3 y en popa a ras del espejo de popa.

**FOTO 75.** El forrado se continua desde la falsa quilla y en sentido a la parte central del casco. Colocar la misma cantidad de listones, nº 137 en ambos costados del casco, como se observa en la imagen. Los huecos que queden sin cubrir en el casco, se taparan mas adelante con trozos de listones en forma de cuña, (son tracas de forro afiladas sólo por un lado).

**FOTO 76.** Continuar colocando listones hasta cubrir la parte central del casco, solamente por el costado de babor. El espacio que queda sin tapar en esta zona central del casco, se cubrirá más adelante con una traca de forro en forma de atún, (son tracas de forro que son afiladas por los dos extremos).

**FOTOS 77 a 78.** Completar el forrado del casco por el lado de estribor, tanto en la zona de popa como en la de proa, como se observa en las imágenes. Los huecos que queden sin cubrir se cubrirán mas adelante con trozos de listones en forma de cuña.

**FOTOS 79 a 80.** Elaborar las cuñas y los atunes para cubrir todos los espacios que quedaron sin completar en el forro del casco. Con una regla y un cutter, cortar un traca de forro en forma de cuña previamente marcado a la medida del hueco que se vaya a tapar. Terminar de ajustar la cuña con un taco lijador. Realizar las mismas operaciones en el otro lado del casco para conseguir un acabado simétrico.

**FOTO 81.** Colocar seis listones de forro nº 137 en la zona del espejo de popa. Cortar los sobrantes de los listones a ras de los laterales del casco. Una vez forrado todo el casco, es aconsejable aplicar cola blanca, (de carpintero), diluida con agua para que se filtre entre los listones y los pegue entre sí.

**FOTOS 82 a 83.** Pegar los tacos nº 138 en la parte delantera del casco como muestra la imagen. después, marcar y cortar los tacos ajustados al perfil del forro del casco. Colocar otros dos tacos nº 138 en la proa del barco, cortados según la forma que tienen los dos primeros. Limar los tacos en la dirección que muestra la imagen y hasta que queden enrasados con el forro del casco. Para comprobar la progresión del limado, presentar de vez en cuando una chapa de forro y así verificar que la curvatura realizada es correcta.

**FOTO 84.** Lijar el forro casco con una lija de grano grueso, para igualar toda la superficie y rebajar las cabezas de las puntas. Después, repite la misma operación con una lija de grano fino. Igualar posibles desniveles aplicando una fina capa de masilla tapa-grietas al agua. Cuando la masilla se haya secado, lijarse de nuevo el casco. La zona de la falsa quilla de proa y la zona del codaste deben tener una anchura máxima de 4 mm.

**FOTO 85.** Antes de iniciar la colocación del segundo forro, nº 139, trazar una línea que vaya paralela a las amuradas, según las medidas indicadas. Esta línea, dividirá los colores del forro del casco. En el segundo forro es muy importante colocar las chapas muy juntas entre sí para evitar que queden espacios entre ellas y no deben solaparse. Empezar a colocar chapas de sapelli en la zona del espejo de popa. Utilizar cola de contacto y frotar las chapas para asegurar que quedan bien adheridas al casco. Cortar los sobrantes de las chapas que sobresalen por los laterales del casco.

**FOTOS 86 a 89.** Colocar las primeras chapas justo por debajo de la línea marcada en el paso anterior. Tanto en la zona de proa como en la de popa se tendrán que colocar chapas en forma de cuña para seguir dicha línea. El forrado se continua desde la parte inferior y en sentido a la parte central del casco. Colocar la misma cantidad de chapas a ambos costados del casco para conseguir un acabado simétrico. Los huecos que queden sin cubrir se tapan mas adelante con trozos de chapas en forma de cuña. Continuar colocando chapas hasta cubrir la parte central del casco.

**FOTOS 90 a 91.** Elaborar las cuñas y los atunes para tapar los espacios que han quedado sin cubrir en el segundo forro, realizando las mismas operaciones que se realizaron en el primer forro.

**FOTO 92.** Ajustar y pegar el travesaño nº 140 en el interior de la escotilla de proa como muestra la imagen. Pegar los aros nº 53, 54 y 89 centrados sobre los orificios.

**FOTOS 93 a 94.** Si no se desea colocar las chapas de forro teñidas, colocarlas con su color original. Teñir con pintura de color azul las chapas nº 141 antes de pegarlas al casco. El color debe ser aproximado al de la tinta de los bolígrafos. La primera tira de forro deberá pegarse por encima del forro de sapelli totalmente recta y paralela al suelo. Completar el forrado hasta cubrir las amuradas en la zona de popa y en la de proa. Cortar los sobrantes de chapa siguiendo el perfil de la cubierta y las amuradas.

**FOTO 95.** Una vez finalizado el segundo forrado del casco, lijarse suavemente toda su superficie con papel de lija de grano muy fino. Este lijado debe hacerse con cuidado de no desbastar en exceso las chapas. Lijarse siempre en el mismo sentido de la veta de las chapas. Intentar lijarse el casco por zonas de color para que el polvo resultante, no manche el forro de otro color.

**FOTO 96.** Eliminar el polvo resultante del pulido con un pincel seco. Volver a pintar la zona de las chapas pintadas de azul. Teñir o pintar de un tono marrón, el canto de las cuerdas y cubiertas que quedan a la vista por el costado de estribor. Después, barnizar el casco aplicando capas finas de laca tapa-poros incolora a todo el casco.

**FOTOS 97 a 98.** Para elaborar los cintones principales nº 142, sumergir en agua caliente un listón de tilo de 2 x 5 mm. Adaptar el listón a la curvatura de la proa del casco. Cuando se haya secado, pintarlo de color negro. Pegar el listón de manera que tape la unión entre las chapas de color azul y las de sapelli y que quede completamente paralelo a la parte superior de la amurada. Completar tres hileras de listones de forma que estos queden muy juntos entre sí. Colocar también los cintones principales por el otro costado del barco como muestran las imágenes.

**FOTO 99.** Elaborar los cintones nº 143 siguiendo el mismo procedimiento para curvarlos que en el paso anterior. Pintarlos de color amarillo. Colocar primero el cintón inferior sobre los cintones negros y después, el cintón superior

manteniendo una distancia paralela de 19 mm con el anterior cintón. Por el costado de estribor el cintón inferior se colocará en dos porciones sobre los cintones negros.

**FOTOS 100 a 101.** Pintar de color negro la parte interior donde irá fijado el espejo de popa. Pegar con pegamento de secado rápido el espejo nº 144. Realizar los ajustes necesarios para que encaje en su posición. Antes de colocar el forro nº 137, con la ayuda de un limatón biselar el canto inferior del espejo de popa para que los listones asienten correctamente. Cortar el sobrante del listón a ras del espejo. Pegar los remates nº 145, para cubrir el canto del forrado de las amuradas.

**FOTOS 102 a 103.** Forrar la zona de popa con unos trozos de chapas nº 139. Igualar el canto con un limatón plano. Aplicar masilla en los encajes del espejo y cuando se haya secado lijar la zona con papel de lija de grano fino. Pintar el espejo de popa con la misma pintura de color azul que se utilizó en las amuradas.

**FOTO 104.** Forrar el interior del espejo con los listones nº 146. Empezar a forrar del centro hacia los extremos. Con la ayuda de un limatón plano, igualar los perfiles superiores del espejo y de las amuradas.

**FOTOS 105 a 106.** Elaborar los marcos interiores nº 147 y 148 y exteriores nº 149 y 150 de la escotilla de color sapelli. Elaborar las tapas de la escotilla nº 151. Realizar 12 orificios de  $\varnothing 0,75$  mm e insertar los cáncamos B con las anillas M en las tapas como muestra la imagen. Pegar las tapas apoyadas sobre los marcos interiores de la escotilla.

**FOTO 107.** Elaborar los trancaniles nº 152 teñidos de color sapelli. Ajustar los trancaniles a ras del interior del espejo de popa y de la amurada de popa. Elaborar los barraganetes nº 153 y teñirlos de color sapelli. Fijar el primer barraganete sobre el trancanil y a unos 20 mm del extremo de la amurada. El resto se colocan a las medidas y separaciones que indica la imagen.

**FOTO 108.** Pegar la tapa de regala de popa nº 154, teñida de color sapelli, centrada sobre el espejo de popa. Elaborar las tapas de regala de las amuradas de popa nº 155 de color sapelli y fijarlas sobre la amurada.

**FOTO 109.** Teñir de color sapelli y pegar las tapas de regala de proa nº 156, de forma que queden alineadas con el eje longitudinal del barco y que tapen toda la parte superior de la amurada de proa.

**FOTO 110.** Elaborar las tapas de regala centrales nº 157 y teñirlas de color sapelli. Pegarlas ajustándolas entre las proa y las de popa. Pintar de color amarillo, el perfil de las tapas de regala centrales y de proa procurando no manchar el color azul del casco.

**FOTO 111.** A continuación de la tapa de regala central, colocar un cintón nº 158 en posición paralela al inferior como muestra la imagen. Pintar de color amarillo y cortar el sobrante a ras del espejo de popa. Repetir el mismo proceso en el otro costado del barco. Elaborar los marcos interiores de las troneras de las amuradas de popa nº 159.

**FOTO 112.** Repasar con una lima plana el canto frontal de los cintones para que entre ellos y las tapas de regala de proa quepa la roda nº 160. Después, fijarla con pegamento de secado rápido.

**FOTO 113.** Pegar a continuación de la roda, las porciones de la quilla nº 161 y 162 totalmente alineadas en el centro del casco. Antes de colocar el codaste nº 163, realizar los ajustes necesarios de forma que quede al mismo nivel de la quilla. Ajustar el último tramo de la quilla si fuera necesario y aplicar laca tapa poros a la roda, la quilla y al codaste.

**FOTO 114.** Aplicar laca tapa-poros a la pala del timón nº 164. Ajustar la longitud de las bisagras nº 165. Procurar que la distancia entre el extremo de las bisagras y el ancho de la pala sea constante. Introducir las puntas A ajustadas de longitud previamente para el grosor de la pala. Elaborar los ejes de las bisagras nº 166 e introducirlos en las bisagras.

**FOTOS 115 a 116.** Realizar un orificio de unos 5 mm de diámetro que comunique el espejo de popa con el orificio de la cubierta. Repasar el orificio con una lima circular hasta que la pala del timón se introduzca con facilidad. Antes de fijar la pala al codaste, observar la imagen del paso siguiente. Unir la pala del timón al casco, con las bisagras nº 165 y las puntas A, de manera que la parte inferior de la pala quede enrasada con la quilla del barco como muestra la imagen. Observar en la imagen como debe quedar el extremo de la pala del timón en el centro de la escotilla.

**FOTO 117.** Pintar la peineta nº 167 de color azul. Una vez seca la pintura, fijarla centrada en el espejo de popa a una distancia de 5 mm de la tapa de regala.

**FOTO 118.** Pegar, el adorno nº 168, el rotulo nº 169 alineado con la parte inferior del espejo y los ventanales nº 170, 171 y 172.

**FOTO 119.** Ajustar la longitud de los cintones de las bandas del casco. Teñir y pegar los remates nº 173 a ambos laterales del casco.

**FOTOS 120 a 121.** Elaborar los remates del espejo nº 174, 175 y 176 y pintarlos de color amarillo. Pintar las piezas nº 177 y fijarlas en el espejo de popa en la posición que muestra la imagen. Ajustar y pegar las piezas nº 178, una a cada lado del barco en la posición que muestra la imagen y previamente pintadas de color amarillo. Pegar los adornos nº 179.

**FOTO 122.** Elaborar una escalera con los montantes nº 80 y 81 y los peldaños nº 180 cortados a medida. Fijar la escalera en la escotilla como muestra la imagen.

**FOTO 123.** Lijar el balde nº 181 y los barriles nº 182, 183 y 184 con papel de lija de grano muy fino. Barnizarlos con una laca tapa-poros incolora y con un rotulador permanente de color negro, pintar las anillas de todos ellos. Aplicar betún de Judea rebajado con un poco de aguarrás sobre los barriles y el balde para obtener un acabado envejecido.

**FOTOS 124 a 125.** Cortar a medida las ocho piezas nº 185. Cortar de la tela nº 186, ocho porciones y forrar los tacos de madera realizando dobleces con la tela. Realizar las ataduras de los fardos nº 187. Aplicar un punto de pegamento al nudo para evitar que se suelte y cortar los sobrantes de hilo.

**FOTO 126.** Pegar sobre la cubierta intermedia; el balde, el barril mediano y un barril pequeño en la posición que muestra la imagen. Fijar sobre la cubierta inferior; los ocho fardos, dos barriles grandes y un barril pequeño distribuidos aproximadamente en la posición que muestra la imagen.

**FOTO 127.** Pegar en el interior del cabrestante nº 188 porciones de listón nº 189, previamente teñidas de color sapelli. Con la ayuda de un limatón, dar forma a los listones y teñir de nuevo el canto de estas piezas. Con un rotulador permanente de color negro, simular los orificios del cabrestante.

**FOTO 128.** Elaborar los pilares nº 190, y pintarlos de color amarillo. Pegarlos a las distancias indicadas en la imagen. Elaborar las barandas nº 191 y 192 y teñirlas de color sapelli. Pintar de color amarillo, el canto exterior de las barandas y la tapa de regala incluida la zona de popa. Fijar el cabrestante centrado en la cubierta entre la escotilla y el enjaretado.

**FOTOS 129 a 130.** Construir la caseta del timón con las piezas nº 193, 194, 195, 196 y 197. Forrarla con las chapas nº 198 y elaborar los techos nº 199 y 200 teñidos de color sapelli. Realizar los marcos de la puerta nº 201, 202 y los plafones nº 203. Colocar una punta A para simular el tirador de la puerta. Ajustar y pegar la caseta centrada en la popa. Elaborar la caña del timón nº 204 y teñirla de color sapelli. Colocar en el extremo de la caña cuatro cáncamos B y dos motones D. Pegar el otro extremo de la caña contra la parte superior de la pala del timón.

**FOTOS 131 a 132.** Elaborar el torno del timón nº 205 y realizarle un orificio de  $\varnothing$  1,5 mm centrado a cada extremo. Insertar un eje nº 206 a cada extremo del torno. Pintar la rueda del timón nº 207 y los soportes nº 208 de color cobre envejecido. Pegar las piezas nº 209 y realizar las calzos nº 210 teñidos de color sapelli. Fijar la rueda del timón centrada en la cubierta a 4 mm del enjaretado de popa. Realizar sobre la cubierta ocho orificios de  $\varnothing$  1 mm y colocar los cáncamos B y los motones D como muestra la imagen. Realizar el aparejo del timón nº 211 con el hilo siguiendo el sentido de las flechas.

**FOTO 133.** Elaborar los cabilleros de las bandas y realizar 10 orificios de  $\varnothing$  1,5 mm en los cabilleros nº 212, 9 orificios de  $\varnothing$  1,5 mm en los cabilleros nº 213 y 15 orificios de  $\varnothing$  1,5 mm en los cabilleros nº 214. Redondear dos extremos en cada uno de los cabilleros y teñirlos de color sapelli.

**FOTO 134.** Elaborar el cabillero nº 215 con tres orificios de  $\varnothing$  1,5 mm, y el cabillero nº 218 con nueve orificios. Elaborar los rebajes para las bitas. Realizar las bitas nº 216 y las nº 219 y teñirlas de color sapelli. Montar el cabillero nº 215 con la pieza nº 217 y el cabillero nº 218 con los soportes nº 220, teñidos de color sapelli.

**FOTO 135.** Insertar y pegar las cabillas E en todos los cabilleros. Pegar los cabilleros nº 212, 213 ajustados bajo las tapas de regala de las amuradas a ambos lados del barco. Fijar el cabillero del palo mayor centrado en la cubierta entre el orificio del mástil y la escotilla. Realizar sobre la cubierta diez orificios de  $\varnothing$  1 mm para colocar los cáncamos B en las posiciones que muestra la imagen.

**FOTO 136.** Elaborar las gateras nº 229 y realizarles un orificio de  $\varnothing$  3 mm a cada una. Teñirlas de color sapelli y pegarlas junto con el cabillero del bauprés y los cabilleros nº 214 en las posiciones que muestra la imagen. Ajustar y pegar la pieza nº 221 contra la amurada de proa. Teñir de color sapelli y pegar las piezas nº 217 y 222. Pintar de color negro y pegar la chimenea nº 223. Formar y teñir la escotilla con las piezas nº 224, 225, 226, 227 y 228.

**FOTO 137.** Construir las cureñas con las piezas nº 230 y 231 teñidas de color sapelli. Formar los ejes de las ruedas nº 232 y pegar cuatro ruedas nº 209 a cada cureña. Para darles un aspecto envejecido se puede aplicar un poco de betún de Judea. Pintar las cañas de los cañones nº 233 de color cobre envejecido y fijarlos sobre las cureñas.

**FOTOS 138 a 139.**

Pegar las piezas nº 234, 235, 236, 237, 238, 239 para formar el armario de la bitácora. Forrar con las chapas nº 240. Elaborar y pegar las piezas nº 241 y 242 teñidas de color sapelli y fijar puntas A para simular los tiradores de las puertas.

**FOTO 140.**

Realizar los dos cabilleros y los bitones del palo mesana nº 243 y 244 y teñirlos de color sapelli.

**FOTO 141.**

Pegar el armario y los dos cabilleros con las cabillas E como muestra la imagen. Colocar un cáncamo B a cada lado de las troneras de las amuradas y atar los motones D que sujetarán los cañones. Fijar un cáncamo B con un motón D y situar en la cubierta los cáncamos B necesarios para realizar la maniobra de retroceso de los cañones nº 245.

**FOTO 142.**

Teñir de color sapelli y pegar los calzos nº 246 y 247. Realizar sobre la cubierta diez orificios de Ø 1 mm y colocar los cáncamos B en las posiciones que muestra la imagen.

**FOTO 143.**

Pintar y teñir las piezas nº 248, 249, 250, 251 y 252 para formar el molinete. Elaborar y teñir de color sapelli la columna nº 253. Realizar las piezas nº 254, 255 y colocar un cáncamo B en la campana nº 256.

**FOTO 144.**

Realizar las piezas nº 257, 258 y 259 y teñidos de color sapelli. Insertar y pegar las cabillas E.

**FOTO 145.**

Fijar el cabillero, el molinete y la columna, como muestra la imagen. Realizar en las piezas nº 260 unas hendiduras longitudinales y teñirlas de color nogal. Pegarlos sobre la tapa de regala como muestra la imagen.

**FOTOS 146 a 147.**

Humedecer las piezas nº 261, 262, 263 y 264. Curvarlas y adaptarlas al casco. Después, pegarlas teñidas de color nogal, como muestra la imagen. Fijar a cada lado del casco las piezas nº 267 teñidas de color sapelli y realizar en el casco un orificio de Ø 3 mm. Colocar las gambotas nº 265 teñidas de color nogal. Pegar el mascarón nº 266 pintado de color bronce envejecido o similar.

**FOTOS 148 a 149.**

Realizar los pescantes nº 268 y teñirlos de color sapelli. Fijar los zunchos nº 269 y los cáncamos B. Fijar los pescantes con las puntas A como muestra la imagen y colocar en los pescantes los motones D. Realizar en la buzada dos orificios de Ø 3 mm. Elaborar los bitones nº 270 y 271 y fijarlos sobre la tapa de regala distribuidos como muestra la imagen.

**FOTOS 150 a 151.**

Con las piezas nº 272 y 273 teñidas de color nogal, elaborar los cepos de las anclas. Realizar los rebajes laterales y colocar las puntas A clavadas sin cabeza. Colocar el fleje de latón nº 274. Insertar el ancla nº 275 por el orificio del cepo y colocar la anilla N. Repetir la misma operación para realizar la segunda ancla. Fijar el cabo nº 277 a la anilla del extremo del ancla y atarlo con el hilo nº 278. Introducir el cabo nº 277 por orificios frontales del casco. Atar a la anilla del ancla un cuadernal E y pasar un cabo nº 279 entre los orificios del pescante y el cuadernal. Sujetar el ancla a los bitones de las bandas mediante la ligadura nº 276. Introducir el cabo nº 280 por los orificios de la buzada, dar vueltas alrededor de los tornos del molinete e introducirlo en las gateras para terminar en la cubierta inferior del barco.

**FOTOS 152 a 153.**

Elaborar las mesas de guarnición nº 281, 282 y 283 y teñirlas de color pino. Ajustar y fijar las mesas de guarnición contra el cintón en ambos laterales del barco, teniendo en cuenta que éstas deben quedar alineadas justo por detrás de los orificios de sus respectivos mástiles.

**FOTO 154 a 156.**

Doblar las piezas nº 284 para formar las escuadras de las mesas de guarnición. Colocar las escuadras por debajo de las mesas de guarnición con las puntas A y situadas entre cada orificio de dichas mesas. Elaborar los estrobos nº 285 de las vigotas I y pasarlos por los orificios de las mesas de guarnición. Por la parte inferior se colocarán los cadenotes nº 287 y se clavarán directamente al casco con las puntas A y los eslabones nº 286. Realizar esta operación en cada una de las mesas de guarnición. Confeccionar las escalas de los costados nº 288 y 289.

**FOTO 157 a 158.**

Pintar de color negro los aros de las piezas nº 290 y los soportes nº 291. Con listón teñido de color sapelli, elaborar las palancas nº 292 y realizar un orificio de Ø 1 mm y pasar un cáncamo B. Elaborar un orificio de Ø 1 mm en la parte superior de cada pieza nº 290 y fijar la palanca como muestra la imagen. Introducir en los orificios de la cubierta, las piezas nº 293 previamente pintadas de color oro. Sobre ellas, fijar las bombas de achique.

**FOTO 159.**

Montar los fanales con las piezas nº 294, 295, 296 y 298. Realizar en el espejo los orificios para colocar los fanales con los soportes nº 297. Realizar y fijar los bitones de popa con las piezas nº 300 y 301 con los cáncamos B y los motones D. Sujetar la cadena nº 299 a la parte inferior del espejo y al timón mediante cáncamos B.

**FOTOS 160 a 161.**

Realizar los diez puntales nº 302 y pintarlos de color amarillo. Colocar cinco puntales en cada lateral del casco en las posiciones que muestran las imágenes. En el extremo superior de los puntales realizar un orificio de Ø 1 mm para colocar los falconetes nº 303. Situar a ambos costados del casco el pasa-cabos nº 304 pintados de color amarillo.

**FOTO 162 a 163.**

Montar los jardines de popa con las piezas nº 305, 306, 307, 308, 309, 310 y 311. Pintar previamente las piezas de color bronce envejecido o similar y el fondo de la pieza 305 y 306 de color negro para dar la sensación de profundidad. Antes de colocarlos a ambos costados del barco, cortar los cintones para que encajen correctamente.



#### **FOTOS 164 a 165.**

Formar los tres maceteros con las piezas nº 312 y 313. Teñir el conjunto de color nogal. Colocar en los orificios de los maceteros las macetas nº 314. Elaborar las plantas aplicando cola a un trozo de hilo y trenzarlo entre sí. Efectuar formas diferentes a fin de que parezcan ramas. Fijar las plantas nº 315. Introducir y pegar los maceteros en la cubierta que muestra la imagen.

#### **FOTOS 166 a 168.**

Afinar todas las piezas que componen el esqueleto de la chalupa y montarlas sin pegar en la falsa quilla. Encajar la falsa quilla y la cuaderna central en la base. Pegar la falsa quilla y todas las cuadernas a la base utilizando pegamento rápido para que queden sujetas. Añadir el espejo y los refuerzos de proa. Teñir el conjunto de color marrón.

#### **FOTO 169.**

Realizar un lijado desde la proa hacia la popa para biselar los cantos de las cuadernas. Pegar el forro del casco A17 y los cintones A18 utilizando pegamento rápido. Después, cortar las cuadernas de la barca para separarla de la base.

#### **FOTO 170.**

Pegar el entablillado A19 teñido de color sapelli. Teñir de color nogal, las piezas A20 y A23 y pegarlas en la barca.

#### **FOTO 171.**

Teñir el exterior de la barca y la roda A21, codaste A22 y quilla A22 en color nogal oscuro. Pegar las piezas en la barca.

#### **FOTOS 172 a 174.**

Teñir las piezas A23 de color nogal, A24, A26 y A27 de color sapelli. Pegar las piezas A23, A24, A25, A26 y A27 distribuidas como muestra la imagen. Clavar las puntas A y córtales la cabeza. Pegar las piezas A28 y A29 teñidas de color sapelli. Después, aplicar laca tapa-poros incolora.

#### **FOTOS 175 a 177.**

Elaborar y teñir de color pino los remos con las piezas A32 y A33. Elaborar las piezas A31, A30, A34 y de color sapelli. Cortar triángulos de tela A35 y pegarlos alrededor de los palos. Pegar todas las piezas sobre la barca. Colocar la barca sobre los soportes de la cubierta y realizar la ligadura A36.

#### **ARBOLADURA**

Para elaborar los mástiles el primer paso a seguir será cortar las varillas a la medidas que indica la lista de piezas, o bien tomarlas directamente de los planos que están impresos a escala 1/1.

Todos los mástiles y vergas tienen cierta conicidad que se deberá realizar.

Para realizar la conicidad a los mástiles, lijar las varillas (con un lijador), aumentando el desgaste de ésta a medida que se acerca al extremo donde se quiere disminuir el diámetro. Hacer rodar la varilla para que el desgaste sea igual por todo el contorno hasta conseguir llegar al diámetro que indica el plano.

Para elaborar la conicidad de las vergas realizar las mismas operaciones pero esta vez a ambos extremos de la varilla.

Para realizar correctamente los mástiles de este modelo se deberán tener en cuenta:

- Los planos
- Las fotos de detalle de los mástiles
- Las medidas y descripción de materiales de la lista de piezas
- Las hojas "IP" de identificación de piezas

Los mástiles se deberán barnizar y algunas de las piezas que los componen se deberán pintar. Ver las fotos generales de detalle de los mástiles.

Una vez montados y barnizados, colocarles los aparejos, (estrobos, cuadernales, cáncamos, motones, etc.) y fijarlos al barco. Los mástiles se deben introducir hasta hacer tope en los encajes de la falsa quilla.

#### **JARCIA**

Para elaborar la jarcia de este barco, seguir el orden alfabético de las figuras, que indican el orden de colocación de (hilos, vigotas, motones, velas etc.), destacados en color rojo. Compaginado con la lista de piezas te orientará sobre el tipo de materiales a utilizar.

Para simular el envejecido de las velas, se pueden hervir con infusión de té y dejarlas secar bien arrugadas. Se colocaran sin planchar para que tengan cuerpo.

**HULL**

**PHOTO 1:** Assemble the skeleton of the hull following the numerical order of the parts. Once you have sanded the parts down stain them using a water-based tint with a dark oak shade, or similar, brushing it on in the same direction as the run of the wood grain. Attach the reinforcements (2) to the false keel (1), in such a way that the slots are perfectly aligned. Before gluing the frames (3-17), into place, make sure they fit correctly into place “flush” with the corresponding slots in the false keel (1). It is important to ensure that the frames are completely perpendicular to the false keel. For this operation use white (carpenter’s) glue. Insert and glue two reinforcements (18) between the frames in such a way that they are flush with the top of the interior curve of each frame.

**PHOTOS 2-5:** Using the same tint as above stain the parts shown in the photo. The reinforcements (19, 20, 21 & 22) and glue them into place using white glue. Make sure that these parts are fitted completely horizontally and that they are inserted correctly into place. Glue the reinforcements (23 & 24) onto the last frame and then glue the reinforcements (25, 26, 27 & 28) onto both sides of the false keel. Also glue the reinforcements (29) onto both sides of the false keel.

**PHOTOS 6-9:** Cut the strips (30) to 65 mm lengths. To simulate deck planking use a pencil to enhance the four edges of each strip. Place the strips (30) aligned on adhesive tape. Apply a fine coat of contact adhesive, (cobble’s glue), on both the strips and the area of the deck (31) that you are going to line, and which you should previously have stained in the same dark oak shade. Adjust the first line of strips along the edge of the deck and then fit the second line in place in such a way that the ends are aligned with the middle of the first line of strips and in this way line the full width of the deck. You can also use white (carpenter’s) glue for this operation. Once you have fitted the full strips (30) trim off the excess lengths that extend out beyond the deck (31) and fit them into the spaces that have not yet been lined. Now place the deck upside down and trim off the excess lengths of strip. The deck should now look like it does in **photo 9**. Simulate the nailing of the wood using a pencil to mark the ends of each plank, as shown.

**PHOTOS 10 & 11:** Stain the deck (32) the same colour as above. Start by fitting a line of planking strips (30) in such a way that you continue to line the other half of the deck. Using a sanding block and fine-grain sandpaper sand down the whole of the lined surface, making sure you sand in the direction of the wood grain, until you obtain a homogeneous finish. Gently sand down the perimeter of the deck in order to even up the edges of the strips. Now apply a coat of colourless pore-filling lacquer.

**PHOTOS 12-15:** Stain the decks (33 & 34), applying the same shade, and then line them with the planking strips (35) as shown in the photos. Use a pencil to mark the nailing, as before, and then apply a coat of colourless pore-filling lacquer.

**PHOTOS 16 & 17:** Fit the bulkheads (36, 37 & 38) onto the deck (31). Do not glue them to the deck, only to each other, with the deck serving as a template for this assembly. Now line the bulkheads using the strips (39), starting in the part shown in **photo 17**. Using a cutter trim off any excess from the strips.

**PHOTO 18:** Sand down and stain one of the 2 x 3 mm lime wood strips, using a water-based sapele wood colour tint. Now cut to size and make up the frames (40). Fit the sills (41) and eliminate the parts of the strips that are blocking off the slots at the top of the bulkheads.

**PHOTO 19:** Line the three doors (42) using the strips (43), on one side only. Cut six lengths of sapele to make up the panels (44). Glue two panels onto each door, as shown in the insert photo. Now glue the doors into the openings in the bulkhead.

**PHOTOS 20-22:** Align the bulkheads (45, 46 & 47) on the deck (33) so that you can glue them to each other, but not to the deck. Line the bulkheads using the strips (39) and then make up the doorframes (40), the sills (41) and the doors (42).

**PHOTOS 23 & 24:** Using the planking strips (48) line the area between the frames (6 & 12). Start at the middle of the false keel and work out towards both sides until you reach the lips of the frames. Make the offsets for the false keel lips and in the space that remains between these two lips it must be possible to fit a 10 mm rod. Sand down the surface of the planking strips.

**PHOTO 25:** Make sure that the two halves of the lower bow deck fit correctly over the frames, as shown. Glue the decks in such a way that they are well aligned with each other. Sand down and stain a 2 x 3 mm strip of lime wood, using a water-based tint the colour of sapele wood. Adjust and glue on the finishes (49).

**PHOTOS 26 & 27:** Now attach the bulkheads to the deck. Using the strips (50) line the frame (4) bulkhead. Glue on the sill (51) adjusted to the top of the frame. Make up and glue the column (52) at the distance indicated in **photo 27**. Glue the ring (53) centred over the hole in the deck. Apply a coat of colourless pore-filling lacquer to this whole assembly.

**PHOTOS 28-30:** Now glue the decks (33 & 34) into place over the frames and fix the stern cabin bulkheads into the slots on the deck. Using the strips (50) line the frame (15) bulkhead. Glue the top sill (51) into place along with the columns (52) and the ring (54), centred over the hole in the deck. Apply a coat of colourless pore-filling lacquer to the whole assembly.

**PHOTO 31:** Using the strips (48) line the area between the bow and stern cabin bulkheads. Glue the last strip adjusted below the lips of the frames (8, 9, 10 & 11). Sand down and apply a coat of satin-finish colourless pore-filling lacquer to the whole surface.

**PHOTO 32:** Now make up the parts (55) so that they can be fitted in under the lower bow deck and glue them into place as shown in the photo.

**PHOTOS 33-35:** Attach parts (56, 57, 58, 59 & 60) together as shown in **photo 33**. Bevel the top edge of the part (60) to allow for it to support the part (61). Use the strips (62) to line both the inside and outside of the bilge. Sand down the whole outline using fine-grain sandpaper. Using the strips (63) line the part (61) and then glue it into place. Now make up the parts (64) and glue them into place as shown in **photo 35**.

**PHOTO 36:** Before fitting the bilge into place eliminate 5 mm of the lining where it comes into contact with stern cabin bulkhead. Place the bilge in its definitive position and check to see how the beam, previously made up from a 4 x 4 mm strip of lime wood, fits into place, making sure that it fits correctly with the bilge and the lips of the frame. When you have done this remove the beam and glue the bilge into place using fast-drying glue.

**PHOTO 37:** Now make up the beams (65) and stain them a dark oak colour. These beams must fit into the slots left at the top of the bulkheads and rest on the lips of the frames (5-14).

**PHOTO 38:** Stain the decks (66 & 67) the same colour as the previous ones and then lime them using the strips (72), cut to 65 mm lengths. This part must be left incomplete, as shown in the photo, and will be finished when all of the middle decks have been fitted into place in the ship.

**PHOTOS 39-41:** Check the adjustment and glue the decks (66 & 67) into place over the frame beams. Stain the rest of the decks (68, 69, 70 & 71) and check to see how they fit between the frames before fixing them in place. Cut away the lengths of the beams that run across the deck hatches and, using a round file, file down the holes in the middle midships deck. Continue by fitting the planking strips (72) until you have lined the whole of the middle deck. Trim off the holes for the hatches, the masts, the slots and the whole perimeter of the decks. Lightly sand down the whole of the surface and simulate the nailing work on the planking, as before. Now varnish the deck with a coat of colourless pore-filling lacquer.

**PHOTO 42:** Using the strips (73) line the interior of the frame (3). Trim off the excess lining flush with the frame. Now make up and glue the door frames (74), the lower sill (75) and the panels of the door (76).

**PHOTOS 43 & 44:** Using the parts (77) make up a complete grating, joining the parts together. Use fast-drying glue. Now trim this down so that it has the same number of holes as shown in **photo 43**. Make up and glue the frames (78 & 79) stained the colour of sapele wood. Now cut to size the rungs (82) and make up the ladders with the uprights (80 & 81). Make up the frames (83 & 84) and stain them the colour of sapele wood. Now glue the ring (53) centred over the hole in the deck. Fix the first ladder and grating in place as shown in **photo 44**.

**PHOTO 45:** Round off one of the edges of a 2 x 3 mm strip of lime wood, as shown in the photo. Stain the strip the colour of sapele wood and then make up the frames (85 & 86) for the grating.

**PHOTOS 46 & 47:** Make up the stern hatch frames (87 & 88) stained the colour of sapele wood, and then glue the rings (89 & 54) into place. Now fix the second ladder in the hole of the hatch. Line the frame (16) using the strips (73) and trim off any excess.

**PHOTO 48:** Make up the grating (90) as shown in the photo and then make up the frames (91 & 92) and the sills (93 & 94), rounding off one of the edges, as before.

**PHOTO 49:** Fit together and glue the partitions (95, 96, 97, 98 & 99). Line the walls indicated by the red arrows using the strips (100) and then trim off any excess lining.

**PHOTOS 50 & 51:** Make up the frames (101) and stain them the colour of sapele wood. Fit the sills (102) and eliminate the lining where it covers the slots in the top of the partitions. Make up the four columns (103) and stain them the colour of sapele wood. Now attach the cabin partitions to the slots marked on the deck.

**PHOTO 52:** Make up the beams (104) and stain them a dark oak colour. The beams have to be fitted into the slots in the top of the partitions and must be supported by the lips of frames (4-15).

**PHOTO 53:** Stain the deck (105) the colour of dark oak. Using a ruler and pencil mark out a lengthways line on the deck that divides it into two symmetrical halves. Line the deck with the strips (108), cut to 65 mm lengths, working outwards from this central line. Again it is necessary to leave the lining work incomplete, as shown in the photo, as it will be finished once all of the main deck parts have been fitted into place on the ship.

**PHOTOS 54 & 55:** Make sure that the deck (105) fits onto the lips on the top of the frames (3, 4, 5, 6 & 7). Now stain the decks (106 & 107) and check to make sure they fit correctly before fixing them definitively into place. It is very important that you make sure that the deck is correctly aligned and fitted into place. Cut away the parts of the beams that are visible through the hatch openings in the decks.

**PHOTO 56:** Now continue with the lining of the deck using the strips (108) until you reach the stern of the ship. As you advance with the lining trim it away from the different holes in the deck. Sand down the surface using fine-grain sandpaper and simulate the nailing at the ends of the planks, as before. Varnish the whole surface using satin-finish colourless pore-filling lacquer.

**PHOTO 57:** Make up the gratings (109 & 110) and the frames (111, 112, 113 & 114) and stain the frames the colour of sapele wood. Glue the three gratings into place centred over the holes in the main deck.

**PHOTO 58:** Make up the gratings (115 & 116) and then make up the frames (117, 118, 120 & 121) and stain the frames the colour of sapele wood. Make up the part (119) and glue it centred on the grating (115).

**PHOTO 59:** Put together the ladder using the uprights (80 & 81) and the rungs (122). Make up the stern hatch frames (123 & 124) and stain them the colour of sapele wood. Now glue the frames onto the main deck, flush with the hatch. Insert and fix the ladder into the hatch hole. Glue the gratings that you made up in the last step centred over the holes in the deck.

**PHOTOS 60-62:** In order to ensure a good contact surface for the lining strakes and to unify the surfaces of the frames, with the help of a sanding block, file or similar, sand down the reinforcement chocks and bevel the edges of the frames **working from bow to stern**. Sand down the length of the hull and also the profile of the main deck, so that the bulwarks can subsequently be installed. Carry out the same operation at the stern of the ship and file down **working from stern to bow**. Sand down the area of the stern using a half-round file. The false keel at the stern and the bow must be left intact. As you progress with the sanding of the hull use a 2 x 5 mm strip of lime wood to make sure this is being done correctly, checking to see whether or not it touches all of the frames. These steps must be repeated on both sides of the hull in order to achieve a symmetrical finish.

**PHOTO 63:** Glue together the parts (125, 126 & 127). Apply filler on all sides to cover over the joints. Sand down the assembly and then make up, first of all, the top frame (128), then the feet (129), which must stick out 3 mm below the stove, and finally the bottom frame (130).

**PHOTOS 64-66:** Fit the parts (131, 132 & 133). Apply a coat of primer to the whole surface of the stove and then paint it using black satin finish paint. Wait until the paint dries and then make 32 0.8 mm diameter holes in the frames, distributed as shown in the photo. Now insert pins (A) into each hole, with the heads previously painted a gold colour. Finally glue the stove onto the middle bow deck, aligned as shown in **photo 66**.

**PHOTOS 67 & 68:** Soak the bow bulwarks (134) in hot water for around 20 minutes, so that they gain flexibility. Fit and glue the bulwarks into place making sure that the slots fit perfectly onto the lips of the deck, if necessary use fast-drying glue. Cut away any excess of the bulwark that juts out below the level of the deck.

**PHOTO 69:** Before lining the interior part of the bow bulwarks the lining strips (135) must be soaked in hot water for around 20 minutes. Use fast-drying glue. Trim away any excess strip so that it is flush with the top profile of the bulwark.

**PHOTOS 70 & 71:** Fix the stern bulwarks (136) into place in such a way that the slots are correctly adjusted to the lips of the deck. Line the inside of the stern bulwarks using the strips (135). Trim the strips so that they end up flush with the profile of the bulwark.

**PHOTOS 72 & 73:** Soak the strips (137) in water for at least one hour so that the wood recovers its flexibility. Start to line the hull on the port side. You are going to line this side completely. The starboard side will be left partially open so that you can view the interior. At the bow the strakes must end up flush with the frame (3) and at the stern flush with the stern transom. Use white glue and the pins (A) to attach the strips to the frames. Continue to line the port side of the hull working your way up to the bulwarks. To line the area close to the bulwarks at bow and stern you will have to use lining strakes cut into wedge shapes until you have covered the whole of the lower perimeter of the bulwarks.

**PHOTO 74:** Now start to line the hull on the starboard side. In the photo it shows how the strips at the bow and stern of the ship must be staggered. On this side fix the strips in such a way that they maintain a symmetry with the strips on the port side. At the bow the strips must end up flush with the frame (3) and at the stern with the stern transom.

**PHOTO 75:** Now the lining work must be continued from the false keel working up towards the central part of the hull. Fit the same number of strips (137) onto both sides of the hull, as shown in the photo. You can fill in the gaps that are left in the hull later on, using wedge shaped pieces of the strakes (i.e. pieces that have been sharpened at only one end).

**PHOTO 76:** Continue to insert the strips until you have covered the central part of the hull, but only on the port side. The gaps that are left uncovered in this central area of the hull will be covered later using diamond shaped pieces of strake (sharpened at both ends).

**PHOTOS 77 & 78:** Complete the lining of the hull on the starboard side, both in the bow and stern areas, as shown in the photos. The gaps that are left can be filled in later using wedge shaped pieces of strake.

**PHOTOS 79 & 80:** Make up the wedge and diamond shaped pieces of strake to fill in the gaps that were left when lining the hull. Using a ruler and a cutter cut one of the lining strakes in the form of a wedge, after marking on it the measurements of the gap to be filled. Make the final adaptation of the wedge using a sanding block. Now do the same for the other side of the hull, in order to obtain a symmetric finish.

**PHOTO 81:** Fit six lining strips (137) to the area of the stern transom and trim off any excess at both sides of the hull. Once you have lined the whole of the hull we recommend that you apply white (carpenter's) glue, diluted with water, which will filter into the cracks between the strips and glue them together.

**PHOTOS 82 & 83:** Glue the blocks (138) to the front end of the hull, as shown in photo 82, and then mark out and cut the two blocks (138) adjusted to the profile of the hull lining. Now fit another two blocks (138) to the bow of the boat, cut out to the same shape as the first two. File down the blocks, working in the direction shown in photo 83 until they present a profile flush with the lining of the hull. To make sure that you are filling the profile correctly, every now and then bend one of the strips around the curve to confirm that it is correct.

**PHOTO 84:** Sand down the lining of the hull, using a large-grain sander, to even up the surface and sand off the pin heads. Afterwards repeat this operation using fine-grain sandpaper. You can even out any possible irregular patches by applying a fine layer of water-based crack-filling putty. When the putty has dried sand the hull down again. The area of the false keel at the bow and the area of the stern post must have a maximum width of 4 mm.

**PHOTO 85:** Before starting to fit the second hull lining (139) mark a line that runs parallel to the bulwarks, at the distance indicated in the photos. This will serve as the line that divides the different colours of the hull lining. For the second lining it is of utmost importance to ensure that the strips are fitted snugly one against the other in order to avoid gaps appearing between them or any overlaps. Start by aligning sapele wood coloured strips in the area of the stern transom. Use contact adhesive and press the strips into place to make sure that they are firmly adhered to the hull. Trim off any excess from the strips that extends out beyond the sides of the hull.

**PHOTOS 86-89:** Now align the first strips just below the line that you marked in the last step. At both bow and stern you will have to use wedge shaped pieces of strip in order to maintain the line. Continue the lining working from the bottom of the hull up towards the centre, as shown in the photos. Fit the same number of strips to both sides of the hull in order to achieve a symmetrical finish. The gaps that are left must be filled in later on using wedge shaped pieces of strip. Continue adding lining strips until you have covered the central part of the hull, as shown.

**PHOTOS 90 & 91:** Make up the wedge and diamond shaped pieces of strip to fill in the gaps that have not been covered by the second lining. This must be done in the same way as for the first hull lining.

**PHOTO 92:** Adjust and glue the crossbeam (140) inside the bow hatch, as shown in the photo. Glue the rings (53, 54 & 89) centred on the holes in the deck.

**PHOTOS 93 & 94:** If you do not want to apply the strips painted blue you can apply them in their original colour. Paint the strips (141) blue before gluing them to the hull. The shade of blue must be approximately that of biro ink. The first lining strip must be glued into place snug against the top of the sapele wood coloured lining, completely straight and parallel with the floor. Complete the lining until you have covered the bulwarks at the stern and the bow. Cut off any excess strip that juts out beyond the profile of the deck and the bulwarks.

**PHOTO 95:** When you have completed the second hull lining lightly sand down the whole surface using very fine-grain sandpaper. This sanding down must be done taking a great deal of care not to excessively wear down the lining strips. Always sand in the direction of the grain. Try to sand the hull in colour areas, so that the fine dust that the sanding produces does not stain the strips of a different colour.

**PHOTO 96:** Eliminate the dust produced using a dry brush. Repaint the blue lining strips. Stain or paint the edges of the frames and the decks that are going to be left exposed on the starboard side of the hull a brown colour and then varnish the whole of the hull by applying fine coats of colourless pore-filling lacquer to the whole surface.

**PHOTOS 97 & 98:** In order to make up the main rubbing strakes (142) soak a 2 x 5 mm strip of lime wood in hot water and then bend it to the curve of the bow end of the hull. When it has dried paint it black. Glue the rubbing strakes into place in such a way that they cover the line where the blue strips meet the sapele coloured strips and run completely parallel with the top of the bulwarks. Make up three lines of rubbing strake and make sure that they are snug up against each other. Now attach the main rubbing strakes onto the other side of the hull, as shown in photo 98.

**PHOTO 99:** Make up the top rubbing strakes (143) following the same procedure as in the previous step to make sure that they adapt to the curve, and paint them yellow. Align the first strip immediately above the black rubbing strakes and then the other top rubbing strake 19 mm above the first. On the starboard side the lower of these two rubbing strakes will be attached in two portions over the black main rubbing strakes.

**PHOTOS 100 & 101:** Paint the interior part where the stern transom is going to be fitted black, as shown. Now glue on the transom (144) using fast-drying glue. Make the necessary adjustments to make sure it fits correctly into position. Before attaching the lining strakes (137), with the help of a round file, bevel the bottom edge of the transom, to ensure that the strips are seated correctly. Trim off any excess strip flush with the transom. Now glue on the transom side finishes (145) to cover the edges of the bulwarks lining.

**PHOTOS 102 & 103:** Line the area of the stern using some pieces of the lining strips (139). Even up the edge using a flat file and then apply filling putty to the offsets of the transom and when this has dried sand down the area using fine-grain sandpaper. Paint the stern transom using the same blue colour as you used on the bulwarks.

**PHOTO 104:** Line the interior side of the transom with the strips (146). Start the lining in the centre and work out to the ends. Using a flat file even up the top profiles of the transom and the bulwarks.

**PHOTOS 105 & 106:** Make up the interior (147 & 148) and exterior (149 & 150) sapele wood coloured hatch frames. Now make up the hatch covers (151). Make 12 0.75 mm diameter holes in the cover and insert the eyebolts (B) and the rings (M), as shown in photo 106. Glue the covers supported on the interior hatch frames.

**PHOTO 107:** Now make up the waterways (152) stained the colour of sapele wood. Adjust the waterways flush with the interior side of the stern transom and the stern bulwarks. Now make up the stanchions (153) and stain them the colour of sapele wood. Fit the first stanchion onto the waterway at a distance of around 20 mm from the end of the bulwark. Now attach the rest at the intervals marked out on the photo.

**PHOTO 108:** Glue the stern gallant rail (154) into place, stained the colour of sapele wood, centred on the stern transom. Make up the stern sapele coloured side gallant rails (55) and fix them in place on the bulwarks.

**PHOTO 109:** Stain the bow gallant rails (156) the colour of sapele wood and glue them in place making sure that they are aligned with the longitudinal axis of the ship and cover the top part of the bow bulwark.

**PHOTO 110:** Make up the midships side gallant rails (157) and stain them the colour of sapele wood. Adjust and glue them into place between bow and stern. Paint the profile of the midships and bow gallant rails yellow, taking care not to smudge the blue colour of the hull.

**PHOTO 111:** Continuing the line of the midships gallant rail attach a length of top rubbing strake (158) running parallel to the one below it, as shown in the photo. Paint this rubbing strake yellow and cut off the excess flush with stern transom. Repeat the same process on the other side of the hull. Now make up the interior gun port frames (159) on the stern bulwarks.

**PHOTO 112:** Using a file, file down the front edge of the rubbing strakes so that the stem (160) fits between them and the bow gallant rails. Then glue it into place using fast-drying glue.

**PHOTO 113:** Now, in continuation of the stem, glue the parts of the keel (161 & 162) completely aligned with the centre of the hull. Before fitting the stern post (163) make the necessary adjustments to ensure that it ends up at the same level as the keel. Adjust the last section of the keel if necessary and apply pore-filling lacquer to the stem, the keel and the stern post.

**PHOTO 114:** Apply pore-filling lacquer to the rudder blade (164). Adjust the lengths of the hinges (165). Make sure that the distance between the ends of the hinges and the width of the blade is constant. Insert the pins (A), previously adjusted to the thickness of the blade. Now make up the hinge pins (166) and insert them into the hinges.

**PHOTOS 115 & 116:** Make a 5 mm diameter hole that runs from the stern transom to the hole in the deck. Use a circular file to enlarge the hole until the rudder blade can be easily inserted. Before attaching the rudder blade to the stern post check out the photo for the following step. Join the rudder blade to the hull using the hinges (165) and the pins (A) in such a way that the bottom of the blade is flush with the keel of the boat, as shown in photo 115. Also check photo 116 to see how the top end of the rudder blade must end up in the centre of the hatch.

**PHOTO 117:** Paint the apron plate base (167) blue and, when the paint has dried, glue it into place centred on the stern transom, 5 mm below the gallant rail, as shown in the photo.

**PHOTO 118:** Glue the adornment (168) and the nameplate (169) aligned with the bottom of the stern transom and the transom windows (170, 171 & 172).

**PHOTO 119:** Adjust the length of the rubbing strakes on the side of the hull. Stain and glue the side finishes (173) onto both sides of the hull, as shown.

**PHOTOS 120 & 121:** Make up the transom finishing parts (174, 175 & 176) and paint them yellow. Also paint the parts (177) yellow and attach them to the stern transom in the positions shown in the photos. Adjust and glue the parts (178), one on each side of the transom, in the positions shown in photo 121, having first painted them yellow. Glue on the adornments (179).

**PHOTO 122:** Make up the ladder using the ladder uprights (80 & 81) and the rungs (180) cut to size. Fit the ladder into the hatch as shown in the photo.

**PHOTO 123:** Sand down the bucket (181) and the barrels (182, 183 & 184) using very-fine grain sandpaper and then varnish them using a colourless pore-filling lacquer. With a black marker pen mark the rings on all of these pieces. Apply a bitumen based wood stain, diluted with a little turpentine to the barrels and the bucket, so that they take on an aged look.

**PHOTOS 124 & 125:** Cut to size eight blocks (185) and then cut out eight pieces of cloth (186) and wrap the blocks in the cloth, as shown. Now use the bindings (187) to bind the bails. Apply a spot of glue to the knot so that it will not slip and cut off any excess thread.

**PHOTO 126:** Glue the bucket, the medium barrels and one of the small barrels in the positions shown in the photo. Now attach to the lower deck the eight bales, two large barrels and a small barrel, arranged more or less as shown in the photo.

**PHOTO 127:** Glue pieces of the strip (189), having first stained them the colour of sapele wood, to the inside of the capstan body (188). With the help of a file, give shape to the pieces of strip and then stain the edges of the pieces again. Using a black marker pen simulate the hole in the capstan, as shown in the photo.

**PHOTO 128:** Make up the pillars (190), and paint them yellow and glue them into place at the distances shown in the photo. Now make up the handrails (191 & 192) and stain them the colour of sapele wood. Paint the exterior edge of the handrails and the gallant rails yellow, also at the stern. Now attach the capstan in the middle of the deck between the hatch and the grating, as shown.

**PHOTOS 129 & 130:** Make up the parts of the flag locker and rudder head housing (193, 194, 195, 196 & 197). Now line this assembly using the lining strips (198) and make up the roofs (199 & 200), stained the colour of sapele wood. Make up the door frames (201 & 202) and the panels (203). Now fit a pin (A) to simulate the door handle. Adjust and glue the flag locker and rudder head housing assembly centred on the stern. Make up the tiller (204) and stain it the colour of sapele wood. Fit four eyebolts (B) and two pulleys (D) to the end of the tiller, as shown. Now glue the other end of the tiller to the top end of the rudder blade.

**PHOTOS 131 & 132:** Now make up the wheel drum (205) and make a 5 mm diameter hole centred at each end. Insert a shaft (206) into each end of the drum. Paint the wheel (207) and its pedestals (208) the colour of aged copper. Glue the parts (209) into place and make up the pedestal bases (210) stained the colour of sapele wood. Fix the wheel into place centred on the deck at a distance of 4 mm in front of the stern grating. Make eight 1 mm diameter holes in the deck and fix the eyebolts (B) and pulleys (D), as shown in photo 132. Now make up the tiller rigging (211) with the thread following the direction indicated by the red arrows.

**PHOTO 133:** Make up the different side pin rails, making ten 1.5 mm diameter holes in the pin rails (212), nine 1.5 mm diameter holes in the pin rails (213) and 15 1.5 mm diameter holes in the pin rails (214). Round off the two ends of each pin rail and stain them the colour of sapele wood.

**PHOTO 134:** Make up the pin rail (215) with three 1.5 mm diameter holes, and the main mast pin rail (218) with nine holes. Make up the posts (216) and the posts (219) and stain them the colour of sapele wood. Assemble the pin rail (215) using part (217), and the pin rail (218) along with the brackets (220), stained the colour of sapele wood.

**PHOTO 135:** Insert and glue the belaying pins (E) to all of the pin rails. Glue the pin rails (212 & 213) adjusted under the bulwark gallant on both sides of the boat, as shown in the photo. Attach the main mast pin rail (218) centred on the deck between the mast hole and the hatch. Make ten 1 mm holes in the deck in which to insert the eyebolts (B) in the positions shown in the photo.

**PHOTO 136:** Make up the chain pipes (229) and make a 3 mm diameter hole in each one. Stain them the colour of sapele wood and glue them into place, along with the bowsprit pin rail and the foremast side pin rails (214), as shown in the photo. Adjust and glue the breast hook (221) onto the bow bulwark. Stain the parts (217 & 222) the colour of sapele wood and glue them into place as shown. Paint the chimney (223) black and glue it into place. Make up and stain the hatch using the parts (224, 225, 226, 227 & 228).

**PHOTO 137:** Make up the gun carriages using the parts (230 & 231) stained the colour of sapele wood. Shape the two wheel shafts (232) and glue on four wheels (209) for each gun carriage. In order to give them an aged look apply a little bitumen based wood stain. Paint the gun muzzles (233) the colour of aged copper and attach them to the gun carriages.

**PHOTOS 138 & 139:** Glue the parts (234, 235, 236, 237, 238 & 239) together to make up the binnacle housing. Line this assembly using the strips (240). Make up and the parts (241 & 242), stain them the colour of sapele wood and insert the pins (A) to simulate handles for the doors.

**PHOTO 140:** Make up the two mizzen mast pin rails and their posts (243 & 244) and stain them the colour of sapele wood.

**PHOTO 141:** Glue the binnacle housing and the two pin rails, along with their belaying pins (E) as shown in the image. Insert an eyebolt (B) into the bulwarks on each side of the gun ports and tie off the pulleys (D) that hold the guns. Attach an eyebolt (B) using a pulley (D) and insert the necessary eyebolts (B) into the deck for the gun recoil rigging (245).

**PHOTO 142:** Stain the launch chocks (246 & 247) the colour of sapele wood. Make ten 1 mm diameter holes in the deck and insert the eyebolts (B) in the positions shown in the photo.

**PHOTO 143:** Paint and stain the parts (248, 249, 250, 251 & 252) that make up the windlass. Make up and stain the bell post (253). Make up the parts (254 & 255) and insert an eyebolt (B) in the bell (256).

**PHOTO 144:** Make up the parts (257, 258 & 259) and stain them the colour of sapele wood. Insert and glue the belaying pins (H).

**PHOTO 145:** Attach the pin rail, the windlass and the bell post into place as shown in the photo. Make lengthways grooves in the knighthead (260) and stain them the colour of walnut wood, and then glue them onto the bow gallant rail, as shown in the photo.

**PHOTOS 146 & 147:** Dampen the parts (261, 262, 263 & 264) and bend them so that they adapt to the shape of the hull and then, after staining them a walnut wood colour, glue them into place as shown in photo 147. Attach one of the parts (267) onto each side of the hull, stained the colour of sapele wood and then make a 3 mm diameter hole in the hull. Fit the counter timbers (265), stained a walnut wood colour, and glue on the figurehead (266) painted the colour of aged bronze, or similar.

**PHOTOS 148 & 149:** Make up the catheads (268) and stain them the colour of sapele wood. Fix the hoops (269) and the eyebolts (B). Fix the catheads into place using the pins (A), as shown in photo 149, and then attach the pulleys (D) to the catheads. Make two 3 mm diameter holes in the breast hook and then make up the samson posts (270 & 271) and fix them in place on the gallant rail, distributed as shown in photo 149.

**PHOTOS 150 & 151:** With the parts (272 & 273) stained the colour of walnut wood, make up the anchor stocks. Make the offsets in the sides and insert the pins (A), inserted without their heads. Use the brass strip (274) as shown. Now insert the anchor (275) into the hole in the stock and fit the ring (N). Repeat this operation when making up the second anchor. Attach the rope (277) to the ring at the top of the anchor and tie it off with the thread (278). Now insert the anchor rope (277) into the holes that you made in the hull at the bow. Tie a block (E) to the anchor ring and insert the anchor rigging (279) between the holes in the cathead and the block. Support the on the side sansom posts and tie it off with the

lashing (276). Insert the anchor ropes into the holes in the breast hook, and then give it a few turns around the windlass drums before inserting it into the chain pipes so that it ends up on the ship's lower deck.

**PHOTOS 152 & 153:** Make up the channels (281, 282 & 283) and stain them the colour of pine wood. Adjust and fit the channels onto the rubbing strake on both sides of the ship, making sure that they are aligned just behind the holes in the deck for the respective masts, as shown in **photo 153**.

**PHOTO 154-156:** Bend the parts (284) to make up the brackets that support the channels and then fit them into place underneath the channels, using the pins (A) located between the eight holes in each of the channels. Now make up the lashings (285) of the clump blocks (I) and then pass them through the holes in the channels. The links (287) are then located underneath the channels, pinned directly onto the hull using the pins (A) and the chain plates (286). Carry out this same operation for each of the channels. Now make up the hull side ladders (288 & 289).

**PHOTO 157 & 158:** Paint the rings of the parts (290) and the supports (291) black. Using pieces of strip stained the colour of sapele wood make up the handles (292) and then make a 1 mm diameter hole in each handle and insert an eyebolt (B). Make a 1 mm diameter hole in the top of each pump body (290) and attach the handle, as shown in **photo 157**. Now insert the parts (293), previously painted a gold colour, into the holes on the deck, as shown, and over them insert the pumps.

**PHOTO 159:** Make up the lanterns using the parts (294, 295, 296 & 298). Make holes in the stern transom for the lantern support arms (297). Make up and attach the sheet booms using the parts (300 & 301), the eyebolts (B) and the pulleys (D). Attach the chains (299) to the underside of the stern transom and the rudder, using the eyebolts (B).

**PHOTOS 160 & 161:** Make up the ten stanchions (302) and paint them yellow. Fit five of the stanchions on each side of the hull in the positions shown in the photos. Make a 1 mm diameter hole in the top of each stanchion in order to fit the half-pounder swivel guns (303). Locate one of the fairleaders (304), painted yellow, on both sides of the hull.

**PHOTO 162 & 163:** Make up the quarter galleries using the parts (305, 306, 307, 308, 309, 310 & 311). Previously paint the parts in an aged bronze colour, or similar, and the bases (305 & 306) black, to give a sensation of depth. Before fitting the galleries to the sides of the ship trim away the corresponding lengths of rubbing strake so that they will fit flush to the hull.

**PHOTOS 164 & 165:** Now make up three pot racks using the parts (312 & 313). Stain these assemblies the colour of walnut wood. Now place the plant pots (314) in the holes in the pot racks. Make up the plants by applying glue to a length of green thread and braiding it. Make up differing shapes, so that they look like random branch formations. Fix the plants (315) and insert and glue them to the plant pots and then place the racks on the deck as shown in **photo 165**.

**PHOTOS 166-168:** Refine all of the parts that make up the skeleton of the launch and assemble them on the false keel, but do not glue them. Fit the false keel and the central frame on the assembly base. Now glue the false keel and all of the frames to the base using fast drying adhesive and then add the stern transom and the bow reinforcements. Stain the whole assembly brown.

**PHOTO 169:** Sand down this assembly, working from bow to stern, in order to bevel the edges of the frames. Now glue the planking strips (A17) and the rubbing strakes (A18) to the hull, using fast drying adhesive. When you have done this cut away the launch frames and separate it from the assembly base.

**PHOTO 170:** Now glue the bottom planking (A19), stained the colour of sapele wood. Stain the parts (A20 & A23) the colour of walnut wood and then glue them into place on the launch.

**PHOTO 171:** Stain the hull of the launch and the stem (A21), stern post (A22) and the keel (A22) a dark walnut wood colour, and then glue these parts to the launch.

**PHOTOS 172-174:** Stain the parts (A23) the colour of walnut wood and the parts (A24, A26 & A27) the colour of sapele wood. Now glue the parts (A23, A24, A25, A26 & A27) into place as indicated in the photo. Insert the pins (A) and cut off their heads. Glue the parts (A28 & A29) into place stained the colour of sapele wood. When you have finished apply a coat of colourless pore-filling lacquer.

**PHOTOS 175-177:** Make up the oars using the (A32 & A33) and stain them the colour of pine wood. Make up the parts (A31, A30 & A34) and stain them the colour of sapele wood. Cut out triangles of the cloth (A35) and wrap them round the masts, gluing them into place. Now glue all of these parts onto the launch. Place the launch on the supports on the deck and tie it down using the lashing (A36).

## **MASTS AND SPARS**

In order to make up the masts the first step is to cut the rods to size, as indicated in the parts list, or by taking measurements directly from the plans, which are printed in 1/1 scale.

All of the masts and yards have to have a certain conical shape, which you must give them.

In order to achieve this conical shape for the masts, sand down the rod (using a sander), increasing the amount of sanding down as you get closer to the end at which you want to decrease the diameter. Turn the rod so that you sand it down evenly on all sides, until you have achieved the diameter indicated in the plan.

To get the conical shape of the yards carry out the above operations but in this case evenly reducing the diameter at both ends of the yard.

In order to make up the mast for this model correctly you must take the following into account:

- The plans
- The close up photos of the masts
- The measurements and material descriptions of the parts list
- The parts identification (PI) sheets

The masts must be varnished and some of the parts that make them up will have to be painted. See the general close up photos of the masts.

Once the mast has been assembled and varnished attach the tackle (slings, blocks, eyebolts, clump blocks, etc.) and attach them to the ship.

The mast must be inserted until it comes up against the mast step in the false keel.

## **SAILS AND RIGGING**

In order to make up the running gear for this ship follow the alphabetic order of the figures printed in the plans, indicating the order for fitting the (ropes, clump blocks, blocks, sails, etc.) highlighted in red. In combination with the parts list this will serve as a guide with regard to the type of material to be used.

To simulate the aging of the sails you can boil them in tea and leave them to dry all wrinkled up. Fit them in place without ironing so that they will have some consistency.



**COQUE**

**PHOTO 1.** Monter le squelette de la coque en suivant l'ordre numérique des pièces. Après avoir poncé les pièces, les teinter à l'aide d'une teinture à l'eau d'une couleur embero ou similaire en suivant la veine du bois. Fixer les renforts intermédiaires n° 2 contre la fausse quille n° 1 de sorte que les emboîtures soient parfaitement alignées. Avant de coller les couples n° 3 à 17, vérifier qu'ils s'emboîtent correctement à leur place et qu'ils pénètrent à fond dans les emboîtures de la fausse quille n° 1. Il est important que les couples soient parfaitement perpendiculaires à la fausse quille. Pour réaliser cette opération, on utilisera de la colle blanche (colle de menuisier). Introduire et coller les deux renforts n° 18 entre les couples de sorte qu'ils soient de niveau avec la partie supérieure de la courbe intérieure des couples.

**PHOTOS 2 à 5.** Teinter avec la même teinture les pièces indiquées sur la photo. Fixer également les renforts n° 19, 20, 21 et 22 avec de la colle blanche. Veiller à ce que leur position soit parfaitement horizontale et qu'ils soient correctement introduits dans leur position. Coller les renforts n° 23 et 24 sur le dernier couple. Coller à la poupe les renforts n° 25, 26, 27 et 28 de chaque côté de la fausse quille. Coller à la proue les renforts n° 29 également de chaque côté de la fausse quille.

**PHOTOS 6 à 9.** Couper les plaques n° 30 sur une longueur de 65 mm. Souligner au crayon les quatre bords des lattes pour simuler le bordage du pont. Placer sur des lattes n° 30 alignées sur une bande adhésive. Appliquer une fine couche de colle de contact (colle de menuisier), aussi bien sur les lattes que sur la zone du pont n° 31 qui va être bordée et qui aura été teintée au préalable dans le même ton embero. Ajuster la première rangée de plaques au ras du pont. Placer la deuxième rangée de plaques de sorte que leurs unions coïncident avec le centre des lattes de la première rangée. Couvrir toute la largeur du pont. On peut également utiliser de la colle blanche (de menuisier) pour cette opération. Une fois que les plaques entières n° 30 ont été placées, couper les moitiés qui dépassent du pont n° 31 et les placer dans les espaces qui restent à border. Retourner le pont et couper les excédents de plaque. Le pont doit avoir l'aspect indiqué sur la photo. Simuler le cloutage des bois en marquant au crayon deux points de chaque côté des lignes transversales.

**PHOTOS 10 à 11.** Teinter l'autre pont n° 32 dans la même couleur que le pont précédent. Placer une rangée de plaques n° 30 de sorte qu'elles continuent le dessin de l'autre moitié du pont. Repasser toute la surface des plaques à l'aide d'une cale à poncer et d'un papier de verre à grain fin en ponçant toujours dans le sens de la veine jusqu'à ce qu'on obtienne une finition homogène. Repasser doucement tout le périmètre du pont pour peaufiner l'arête des plaques. Appliquer ensuite une couche de vernis bouche-pores incolore.

**PHOTOS 12 à 15.** Teinter les ponts n° 33 et 34 en appliquant la même teinture. Border les ponts avec les plaques n° 35. Réaliser le cloutage, puis appliquer une couche de vernis bouche-pores incolore.

**PHOTOS 16 à 17.** Placer les parois n° 36, 37 et 38 sur le pont n° 31, sans les coller. Se limiter à coller les cloisons entre elles. Le pont servira de modèle de montage. Ensuite, border les cloisons avec les plaques n° 39 en commençant par la zone indiquée sur la photo. Couper au cutter les excédents des plaques.

**PHOTO 18.** Poncer et teinter un listeau de tilleul de 2 x 3 mm avec une teinture à l'eau de couleur sapelli. Couper et réaliser les encadrements n° 40. Fixer les plinthes n° 41 et éliminer les morceaux de plaque qui couvrent les orifices de la partie supérieure des cloisons.

**PHOTO 19.** Border les trois premières portes n° 42 avec les plaques n° 43, uniquement sur une de leurs faces. Couper six morceaux de plaques de sapelli pour réaliser les panneaux n° 44. Coller deux panneaux sur chaque porte en respectant la distribution indiquée sur la photo. Coller les portes dans les ouvertures de la cloison.

**PHOTOS 20 à 22.** Présenter les cloisons n° 45, 46 et 47 sur le pont n° 33 pour pouvoir les coller entre elles, mais sans les coller sur le pont. Border les cloisons avec les plaques n° 39 et réaliser les encadrements n° 40, les plinthes n° 41 et les portes n° 42.

**PHOTOS 23 à 24.** Border avec les lattes n° 48 l'espace situé entre les couples n° 6 et n° 12. Commencer par la partie centrale de la fausse quille et se diriger vers les deux côtés jusqu'à ce qu'on arrive aux tenons des couples. Faire les encoches pour les tenons de la fausse quille de sorte qu'il soit possible d'introduire une tige de 10 mm de diamètre dans l'espace existant entre ces deux tenons. Poncer toute la surface des listeaux.

**PHOTO 25.** Vérifier que les deux moitiés de ponts inférieurs de proue s'emboîtent correctement dans les couples. Coller les couples de sorte qu'ils soient bien alignés entre eux. Poncer et teinter un listeau de tilleul de 2 x 3 mm avec une teinture à l'eau de couleur sapelli. Ajuster et coller les moulures n° 49.

**PHOTOS 26 à 27.** Fixer les cloisons sur le pont. Border la cloison du couple n° 4 avec les plaques n° 50. Coller la plinthe n° 51 contre la partie supérieure du couple. Réaliser et coller la colonne n° 52 à la distance indiquée sur la photo. Coller l'anneau n° 53 centré sur l'orifice du pont. Appliquer une couche de vernis bouche-pores incolore sur l'ensemble.

**PHOTOS 28 à 30.** Coller les ponts n° 33 et n° 34 en les emboîtant dans les couples. Fixer les cloisons des cabines de poupe dans les encoches du pont. Border la cloison du couple n° 15 avec les plaques n° 50. Coller la plinthe supérieure n° 51, les colonnes n° 52 et l'anneau n° 54 centré sur l'orifice du pont. Appliquer une couche de vernis bouche-pores incolore sur l'ensemble.

**PHOTO 31.** Border l'espace situé entre les cloisons des cabines de proue et de poupe avec les lattes n° 48. Coller le dernier listeau sous les tenons des couples n° 8, 9, 10 et 11. Poncer et appliquer une couche de vernis bouche-pores incolore satiné sur toute la superficie.

**PHOTO 32.** Réaliser les pièces n° 55 de sorte qu'on puisse les introduire sous le pont inférieur de proue. Coller ces pièces en les plaçant comme sur la photo.

**PHOTOS 33 à 35.** Fixer les pièces n° 56, 57, 58, 59 et 60 en les disposant comme sur la photo. Biseauter le profil supérieur de la pièce n° 60 afin de faciliter l'appui de la pièce n° 61. Border avec les plaques n° 62 tout l'intérieur et l'extérieur de la sentine. Repasser tout son pourtour avec un papier de verre à grain fin. Border la pièce n° 61 avec les plaques n° 63, puis la coller à sa place. Réaliser les pièces n° 64 et les coller comme sur la photo.

**PHOTO 36.** Avant de placer la sentine, éliminer 5 mm de son bordage à la jonction avec la cloison des cabines de poupe. Mettre la sentine dans sa position définitive pour constater qu'elle peut recevoir un bau, qui aura été découpé au préalable dans un listeau de tilleul de 4 x 4 mm, de sorte qu'il s'emboîte correctement avec la sentine et avec les tenons du couple. Retirer le bau et coller la sentine avec de la colle à séchage rapide.

**PHOTO 37.** Réaliser et teinter les pièces n° 65 en couleur ember. Elles doivent s'emboîter dans les encoches de la partie supérieure des cloisons et s'appuyer sur les tenons des couples n° 5 à n° 14.

**PHOTO 38.** Teinter les ponts n° 66 et 67 dans la même couleur que les ponts précédents. Border ces pièces avec les plaques n° 72, qui auront été découpées à une longueur de 65 mm. Ne pas border la partie indiquée sur la photo car on la terminera après avoir placé tous les ponts intermédiaires sur le bateau.

**PHOTOS 39 à 41.** Vérifier l'ajustement et coller les ponts n° 66 et 67 sur les baux des couples. Teinter le reste des ponts n° 68, 69, 70 et 71 et vérifier qu'ils s'emboîtent correctement entre les couples avant de les fixer. Couper les morceaux de baux qui traversent les écoutes des ponts et repasser avec une lime circulaire les orifices du pont intermédiaire central. Continuer de placer des plaques n° 72 de sorte à border tout le pont intermédiaire. Découper les orifices des écoutes, des mâts, des emboîtures et tout le périmètre des ponts. Poncer légèrement toute la surface et simuler le cloutage du bordage. Vernir la surface du pont avec du vernis bouche-pores incolore.

**PHOTO 42.** Border l'intérieur du couple n° 3 avec des plaques n° 73. Couper les excédents au ras du couple. Réaliser et coller les encadrements n° 74, la plinthe inférieure n° 75 et les panneaux de la porte n° 76.

**PHOTOS 43 à 44.** Utiliser les pièces n° 77 pour construire un caillebotis complet en introduisant ses pièces les unes contre les autres. Utiliser de la colle à séchage rapide. Découper cette pièce de sorte qu'elle présente les mêmes orifices que sur la photo. Réaliser et coller les encadrements n° 78 et 79 teintés en couleur sapelli. Découper sur mesure les marches n° 82 et monter les escaliers avec les montants n° 80 et 81. Réaliser les encadrements n° 83 et 84 teintés en couleur sapelli. Coller l'anneau n° 53 centré sur l'orifice du pont. Fixer le premier escalier et le caillebotis comme sur la photo.

**PHOTO 45.** Arrondir une des arêtes d'un listeau de tilleul de 2 x 3 mm comme sur la photo. Teinter le listeau avec de la teinture de couleur sapelli et réaliser les encadrements n° 85 et 86 pour le caillebotis.

**PHOTOS 46 à 47.** Réaliser les encadrements de l'écoute de poupe n° 87 et 88 teintés en couleur sapelli. Coller les anneaux n° 89 et 94. Fixer le second escalier dans l'ouverture de l'écoute.

Border le couple n° 16 avec des plaques n° 73 et couper les excédents.

**PHOTO 48.** Réaliser un caillebotis comme celui de la photo, pièce n° 90. Réaliser les encadrements n° 91 et 92. Réaliser les plinthes n° 93 et 94 en arrondissant un de leurs profils.

**PHOTO 49.** Introduire et coller les cloisons n° 95, 96, 97, 98 et 99. Border les murs indiqués avec des flèches rouges avec les plaques n° 100. Ensuite, couper les excédents de plaques.

**PHOTOS 50 à 51.** Réaliser les encadrements n° 101 et les teinter en couleur sapelli. Fixer les plinthes n° 102 et éliminer les morceaux de plaque qui couvrent les orifices de la partie supérieure des cloisons. Réaliser les quatre colonnes n° 103 et les teinter en couleur sapelli. Fixer les cloisons des cabines dans les encoches du pont.

**PHOTO 52.** Réaliser et teinter en couleur ember les baux n° 104. Les baux doivent s'emboîter dans les encoches de la partie supérieure des cloisons et s'appuyer sur les tenons des couples n° 4 à n° 15.

**PHOTO 53.** Teinter le pont n° 105 en couleur ember. Tracer, à l'aide d'une règle et d'un crayon, une ligne longitudinale sur le pont qui le divise en deux moitiés symétriques. Border le pont avec les plaques n° 108, qui auront été découpées sur une longueur de 65 mm, en partant de cette ligne centrale. Ne pas border la partie indiquée sur la photo que l'on terminera après avoir placé tous les ponts principaux sur le bateau.

**PHOTOS 54 à 55.** Vérifier que le pont, pièce n° 105, s'emboîte dans les tenons de la partie supérieure des couples n° 3, 4, 5, 6 et 7.

Teinter les ponts n° 106 et 107, et vérifier qu'ils s'emboîtent avant de les fixer de façon définitive. Il est très important que les ponts soient bien placés et alignés. Couper les morceaux de baux qui sont visibles à travers les ouvertures des ponts.

**PHOTO 56.** Continuer de placer des plaques n° 108 jusqu'à la poupe du bateau. Au fur et à mesure que le bordage avance, découper les plaques qui recouvrent les orifices du pont. Poncer toute la surface avec du papier de verre à grain fin et simuler le cloutage du bordage. Vernir toute la surface du pont avec du vernis bouche-pores incolore satiné.

**PHOTO 57.** Réaliser les caillebotis n° 109 et n° 110. Réaliser les encadrements n° 111, 112, 113 et 114, puis les teinter en couleur sapelli. Coller les trois caillebotis centrés sur les orifices du pont principal.

**PHOTO 58.** Réaliser les caillebotis n° 115 et n° 116. Réaliser les encadrements n° 117, 118, 120 et 121, puis les teinter en couleur sapelli. Réaliser la pièce n° 119 et la coller bien centrée sur le caillebotis n° 115.

**PHOTO 59.** Construire un escalier avec les montants n° 80 et 81 et les marches n° 122. Réaliser les encadrements de l'écoute de poupe n° 123 et 124 et les teinter en couleur sapelli. Coller les encadrements sur le pont principal de sorte qu'ils soient à niveau avec l'écoute. Introduire et fixer l'escalier dans l'ouverture de l'écoute. Coller les caillebotis réalisés à l'étape précédente en les centrant sur les orifices du pont.

**PHOTOS 60 à 62.** Afin d'obtenir une bonne superficie de contact pour les virures et d'unir les superficies des couples, dégrossir les taquets de renfort et biseauter l'arête des couples **dans le sens proue-poupe** à l'aide d'une ponceuse, d'une lime ou d'un outil similaire. Poncer toute la coque ainsi que le profil du pont principal afin de faciliter le montage correct des murailles. Réaliser la même opération à la poupe du bateau en ponçant dans le sens **poupe-proue**. Poncer la zone de poupe avec une lime demi-ronde. La fausse quille de poupe et la fausse quille de proue devront être intactes. Au fur et à mesure que le ponçage de la coque avance, vérifier avec un listeau en tilleul de 2 x 5 mm que l'opération progresse correctement en vérifiant que ce listeau touche tous les couples. Répéter cette vérification de chaque côté de la coque afin d'obtenir une finition symétrique.

**PHOTO 63.** Coller ensemble les pièces 125, 126 et 127. Appliquer du mastic sur toutes leurs faces pour dissimuler les unions. Poncer l'ensemble et réaliser d'abord l'encadrement supérieur n° 128, les pieds n° 129 qui doivent ressortir de 3 mm de la cuisinière et l'encadrement inférieur n° 130.

**PHOTOS 64 à 66.** Fixer les pièces n° 131, 132 et 133. Appliquer une couche primaire sur toute la surface de la cuisinière. Peindre la cuisinière en noir satiné. Attendre que peinture sèche et percer 32 orifices de Ø 0,8 mm dans les encadrements en respectant la distribution indiquée sur la photo. Fixer dans les orifices percés les pointes **A** après avoir peint les têtes des pointes en couleur dorée. Coller la cuisinière sur le pont intermédiaire de proue en l'orientant comme sur la photo.

**PHOTOS 67 à 68.** Plonger les murailles de proue n° 134 dans de l'eau chaude pendant environ 20 minutes afin qu'elles deviennent plus flexibles. Placer et coller les murailles en sachant que leurs encoches doivent s'emboîter correctement dans les tenons du pont. Si nécessaire, utiliser de la colle à séchage rapide. Couper les excédents de murailles qui dépassent du côté inférieur du pont.

**PHOTO 69.** Avant de border la partie intérieure de la muraille de proue, plonger les listeaux n° 135 dans de l'eau chaude pendant environ 20 minutes. Utiliser de la colle à séchage rapide. Supprimer les excédents de listeau afin qu'ils soient à niveau avec le profil supérieur de la muraille.

**PHOTOS 70 à 71.** Fixer les murailles n° 136 de sorte que leurs encoches s'adaptent correctement aux tenons du pont. Border l'intérieur des murailles de poupe avec les lattes n° 135. Couper les listeaux afin qu'ils soient à niveau avec le profil de la muraille.

**PHOTOS 72 à 73.** Plonger les listeaux n° 137 dans l'eau pendant au moins une heure afin que le bois récupère sa flexibilité. Commencer le bordage de la coque par le côté bâbord qui doit être intégralement bordé. Le côté tribord restera en partie ouvert afin de montrer son intérieur. À la proue, les virures seront à niveau avec le couple n° 3 et, à la poupe, elles seront à niveau avec le tableau arrière. Utiliser de la colle blanche et des pointes **A** pour fixer les listeaux sur les couples. Continuer le bordage du côté bâbord, de bas en haut vers les murailles. Pour border la zone située à proximité des murailles de proue et de poupe, il faut réaliser des virures en forme de coin de sorte à couvrir tout le périmètre inférieur des murailles.

**PHOTO 74.** Commencer le bordage de la coque par le côté tribord. Observer sur la photo qu'il faut échelonner les listeaux à la proue et à la poupe de la coque. De ce côté, fixer les listeaux de sorte à maintenir la symétrie avec les listeaux situés sur le côté bâbord. À la proue, les listeaux seront à niveau avec le couple n° 3 et, à la poupe, ils seront à niveau avec le tableau arrière.

**PHOTO 75.** Continuer le bordage à partir de la fausse quille vers la partie centrale de la coque. Placer le même nombre de listeaux n° 137 de chaque côté de la coque comme sur la photo. Les espaces qui subsistent sur la coque seront couverts plus tard avec des morceaux de listeau en forme de coin, (virures affilées uniquement d'un côté).

**PHOTO 76.** Continuer à placer des listeaux de sorte à couvrir la partie centrale de la coque, uniquement du côté bâbord. L'espace qui subsiste dans cette zone centrale de la coque sera couvert plus tard avec une virure en forme de cale (virures dont les deux extrémités sont affilées).

**PHOTOS 77 à 78.** Terminer le bordage de la coque du côté tribord, aussi bien dans la zone de poupe que dans celle de proue, comme on peut l'observer sur les photos. Les espaces qui subsistent seront couverts plus tard avec des morceaux de listeau en forme de coin.

**PHOTOS 79 à 80.** Réaliser les coins et les cales pour couvrir tous les espaces subsistant dans le bordage de la coque. Découper avec une règle et un cutter une virure en forme de coin qui aura été marquée au préalable à la dimension de l'espace à couvrir. Terminer de poncer le coin avec une cale à poncer. Réaliser les mêmes opérations de l'autre côté de la coque pour obtenir une finition symétrique.

**PHOTO 81.** Placer six listeaux de bordage n° 137 dans la zone du tableau arrière. Couper les excédents des listeaux au ras des côtés de la coque. Une fois que toute la coque est bordée, on recommande d'appliquer de la colle blanche (de menuisier) diluée à l'eau afin qu'elle pénètre entre les listeaux et les colle ensemble.

**PHOTOS 82 à 83.** Coller les taquets n° 138 à l'avant de la coque tel qu'indiqué sur la photo, puis marquer et couper ces taquets ajustés au profil du bordage de la coque. Placer deux autres taquets n° 138 à la proue du bateau et les découper selon la forme qu'a les deux premiers taquets. Limer les taquets dans le sens indiqué sur la photo jusqu'à ce qu'ils soient à niveau avec le bordage de la coque. Pour vérifier la progression du limage, prendre de façon régulière une virure et vérifier que la courbure obtenue est correcte.

**PHOTO 84.** Poncer le bordage de la coque avec du papier de verre à gros grain pour égaliser toute la surface et dégrossir les têtes des pointes. Répéter ensuite la même opération avec du papier de verre à grain fin. Égaliser les éventuels dénivelés en appliquant une fine couche de mastic bouche-pores dilué à l'eau. Poncer à nouveau la coque lorsque le mastic est sec. La zone de la fausse quille de proue et la zone de l'étambot doivent avoir une largeur maximale de 4 mm.

**PHOTO 85.** Avant de commencer la pose du second bordage n° 139, tracer une ligne parallèle aux murailles en respectant les dimensions indiquées. Cette ligne divisera les couleurs du bordage de la coque. Dans le second bordage, il est très important de placer les plaques l'une contre l'autre afin d'éviter les espaces entre celles-ci tout en veillant à ce qu'elles ne se chevauchent pas. Commencer à placer des plaques de sapelli dans la zone du tableau arrière. Utiliser de la colle de contact et frotter les plaques pour s'assurer qu'elles sont bien collées à la coque. Couper les excédents des plaques qui dépassent sur les côtés de la coque.

**PHOTOS 86 à 89.** Placer les premières plaques juste au-dessous de la ligne tracée à l'étape précédente. Aussi bien dans la zone de proue que dans celle de poupe, placer des plaques en forme de coin pour suivre cette ligne. Continuer le bordage depuis la partie inférieure en allant vers la partie centrale de la coque. Placer le même nombre de plaques de chaque côté de la coque afin d'obtenir une finition symétrique. Les espaces qui subsistent seront recouverts plus tard avec des morceaux de plaque en forme de coin. Continuer la pose des plaques de sorte à couvrir la partie centrale de la coque.

**PHOTOS 90 à 91.** Réaliser les coins et les cales pour combler les espaces qui subsistent dans le second bordage en effectuant les mêmes opérations que pour le premier bordage.

**PHOTO 92.** Ajuster et coller la traverse n° 140 à l'intérieur de l'écouille de proue comme sur la photo. Coller les anneaux n° 53, 54 et 89 centrés sur les ouvertures.

**PHOTOS 93 à 94.** Si l'on ne veut pas placer les plaques de bordage teintées, on peut les placer en conservant leur couleur original. Teinter avec de la peinture bleue les plaques n° 141 avant de les coller sur la coque. La couleur doit être semblable à celle de l'encre des stylos à bille. La première latte doit être collée au-dessus du bordage en sapelli, parfaitement droite et parallèle au plancher. Terminer le bordage de sorte à couvrir les murailles dans la zone de poupe et dans celle de proue. Couper les excédents de plaque en suivant le profil du pont et des murailles.

**PHOTO 95.** Lorsque le second bordage de la coque est terminé, poncer légèrement toute la surface avec du papier de verre à grain très fin. Ce ponçage doit être réalisé en veillant à ne pas trop dégrossir les plaques. Poncer toujours dans

le même sens de la veine des plaques. Veiller à poncer par zone de couleur afin que la poussière produite ne tache pas le bordage d'une autre couleur.

**PHOTO 96.** Éliminer la poussière produite par le ponçage en utilisant un pinceau sec. Peindre à nouveau la zone des plaques peintes en bleu. Teinter ou peindre dans un ton brun l'arête des couples et des ponts qui sont visibles du côté tribord. Vernir ensuite la coque en appliquant de fines couches de vernis bouche-pores incolore sur toute la coque.

**PHOTOS 97 à 98.** Pour réaliser les ceintures principales n° 142, plonger dans de l'eau chaude un listeau de tilleul de 2 x 5 mm. Adapter le listeau à la courbure de la proue de la coque. Lorsque le listeau est sec, le peindre en noir. Coller le listeau de sorte qu'il recouvre l'union entre les plaques de couleur bleue et les plaques en sapelli et qu'il soit tout à fait parallèle à la partie supérieure de la muraille. Réaliser trois rangées de listeaux de sorte qu'ils se situent les uns contre les autres. Placer également les ceintures principales de l'autre côté du bateau comme l'indiquent les photos.

**PHOTO 99.** Réaliser les ceintures n° 143 en suivant le même processus pour les courber que lors de l'étape précédente. Peindre ces ceintures en jaune. Placer d'abord la ceinture inférieure sur les ceintures noires, puis la ceinture supérieure en maintenant une distance parallèle de 19 mm par rapport à la ceinture précédente. Du côté tribord, placer la ceinture inférieure en deux morceaux sur les ceintures noires.

**PHOTOS 100 à 101.** Peindre en noir la partie intérieure où sera fixé le tableau arrière. Coller le tableau arrière n° 144 avec de la colle à séchage rapide. Réaliser les ajustements nécessaires pour qu'il s'emboîte bien à l'endroit voulu. Avant de placer le bordage n° 137, biseauter à l'aide d'une lime ronde l'arête inférieure du tableau arrière afin que les listeaux se mettent en place correctement. Couper l'excédent du listeau au ras du tableau arrière. Coller les moulures n° 145 pour couvrir l'arête du bordage des murailles.

**PHOTOS 102 à 103.** Border la zone de poupe avec des morceaux de plaque n° 139. Égaliser l'arête avec une lime plate. Appliquer du mastic sur les encoches du tableau arrière et, lorsque le mastic est sec, poncer la zone avec du papier de verre à grain fin. Peindre le tableau arrière avec la même peinture bleue que celle qui a été utilisée pour les murailles.

**PHOTO 104.** Border l'intérieur du tableau arrière avec les listeaux n° 146. Commencer le bordage en partant du centre vers les extrémités. Égaliser, à l'aide d'une lime plate, les profils supérieurs du tableau arrière et des murailles.

**PHOTOS 105 à 106.** Réaliser les encadrements intérieurs n° 147 et 148 et extérieurs n° 149 et 150 de l'écouille en couleur sapelli. Réaliser les panneaux de l'écouille n° 151. Percer 12 orifices de  $\varnothing$  0,75 mm et introduire les pitons **B** avec les anneaux **M** dans les panneaux comme sur la photo. Coller les panneaux en les appuyant sur les encadrements intérieurs de l'écouille.

**PHOTO 107.** Réaliser les gouttières n° 152 et les teinter en couleur sapelli. Ajuster les gouttières au ras de l'intérieur du tableau arrière et de la muraille de poupe. Réaliser les allonges n° 153 et les teinter en couleur sapelli. Fixer la première allonge sur la gouttière et à environ 20 mm de l'extrémité de la muraille. Placer le reste en respectant les dimensions et les séparations indiquées sur la photo.

**PHOTO 108.** Coller le plat-bord de poupe n° 154 teinté en couleur sapelli, centré sur le tableau arrière. Réaliser les plats-bords des murailles de poupe n° 155 en couleur sapelli et les fixer sur la muraille

**PHOTO 109.** Teinter en couleur sapelli et coller les plats-bords de proue n° 156 de sorte qu'ils soient alignés sur l'axe longitudinal du bateau et qu'ils recouvrent toute la partie supérieure de la muraille de proue.

**PHOTO 110.** Réaliser les plats-bords centraux n° 157 et les teinter en couleur sapelli. Coller ces plats-bords en les plaçant entre ceux de la proue et de la poupe. Peindre en jaune le profil des plats-bords centraux et de proue en veillant à ne pas tacher la couleur bleue de la coque.

**PHOTO 111.** Placer à la suite du plat-bord central une ceinture n° 158 parallèlement à la ceinture inférieure tel qu'indiqué sur la photo. Peindre en jaune et couper l'excédent au ras du tableau arrière. Répéter le processus sur l'autre flanc du bateau. Réaliser les encadrements intérieurs des sabords des murailles de poupe n° 159.

**PHOTO 112.** Repasser à la lime plate l'arête frontale des ceintures afin de pouvoir insérer l'étrave n° 160 entre celles-ci et les plats-bords de proue. Coller ensuite l'étrave avec de la colle à séchage rapide.

**PHOTO 113.** Coller à la suite de l'étrave les morceaux de la quille n° 161 et 162 bien alignés sur le centre de la coque. Avant de placer l'étambot n° 163, réaliser les ajustements nécessaires de sorte qu'il se trouve au même niveau que la quille. Ajuster le dernier morceau de quille, si c'est nécessaire, et appliquer un vernis bouche-pores sur l'étrave, la quille et l'étambot.

**PHOTO 114.** Appliquer un vernis bouche-pores sur le safran de gouvernail n° 164. Ajuster la longueur des charnières n° 165. Veiller à ce que la distance entre l'extrémité des charnières et la largeur du safran soit constante. Introduire les pointes **A** après avoir adapté leur longueur à l'épaisseur du safran. Réaliser les axes des charnières n° 166 et les introduire dans les charnières.

**PHOTOS 115 à 116.** Percer un orifice d'environ 5 mm de diamètre qui communique le tableau arrière à l'orifice du pont. Repasser l'orifice avec une lime circulaire jusqu'à ce que le safran du gouvernail puisse y être introduit facilement. Observer la photo de l'étape suivante avant de fixer le safran sur l'étambot. Unir le safran de gouvernail à la coque à l'aide des charnières n° 165 et des pointes **A** de sorte que la partie inférieure du safran soit à niveau avec la quille du bateau comme sur la photo. Observer sur la photo la position que doit avoir l'extrémité du safran de gouvernail au centre de l'écouille.

**PHOTO 117.** Peindre le peigne n° 167 en bleu. Lorsque la peinture est sèche, fixer cette pièce au centre du tableau arrière, à environ 5 mm du plat-bord.

**PHOTO 118.** Coller la décoration n° 168, l'inscription n° 169 alignée sur la partie inférieure du tableau arrière et les fenêtres n° 170, 171 et 172.

**PHOTO 119.** Ajuster la longueur des ceintures des bords de la coque. Teinter et coller les moulures n° 173 sur les deux côtés de la coque.

**PHOTOS 120 à 121.** Réaliser les finitions du tableau arrière n° 174, 175 et 176 et les peindre en jaune. Peindre les pièces n° 177 et les fixer sur le tableau arrière dans la position indiquée sur la photo.

Ajuster et coller les pièces n° 178, une de chaque côté du bateau, dans la position indiquée sur la photo et après les avoir peintes en jaune. Peindre les décorations n° 179.

**PHOTO 122.** Construire un escalier avec les montants n° 80 et 81 et les marches n° 180 découpées sur mesure. Fixer l'escalier sur l'écoutille comme sur la photo.

**PHOTO 123.** Poncer le seau n° 181 et les tonneaux n° 182, 183 et 184 avec du papier de verre à grain très fin. Vernir ces pièces avec un vernis bouche-pores incolore et peindre les anneaux de toutes celles-ci à l'aide d'un marqueur indélébile de couleur noire. Appliquer du bitume de Judée dissout à la térébenthine sur les tonneaux et sur le seau pour obtenir une finition vieillie.

**PHOTOS 124 à 125.** Découper sur mesure les huit pièces n° 185. Découper huit morceaux dans le tissu n° 186 et emballer les taquets en bois en pliant le tissu. Réaliser les liens des ballots n° 187. Appliquer un point de colle sur le nœud afin d'éviter qu'il ne se défasse et couper les excédents de fil.

**PHOTO 126.** Sur le pont intermédiaire, coller le seau, le tonneau moyen et un petit tonneau dans les positions indiquées sur la photo. Fixer sur le pont intermédiaire les huit ballots, deux grands tonneaux et un petit tonneau dans les positions indiquées sur la photo.

**PHOTO 127.** Coller à l'intérieur du cabestan n° 188 des morceaux de listeau n° 189 qui auront été teintés au préalable en couleur sapelli. Donner de la forme aux listeaux à l'aide d'une lime plate et teinter de nouveau l'arête de ces pièces. Simuler les orifices du cabestan à l'aide d'un marqueur indélébile de couleur noire.

**PHOTO 128.** Réaliser les piliers n° 190 et les peindre en jaune. Coller ces pièces aux distances indiquées sur la photo. Réaliser les rambardes n° 191 et 192 et les teinter en couleur sapelli. Peindre en jaune la face extérieure des rambardes et le plat-bord y compris dans la zone de poupe. Fixer le cabestan centré sur le pont entre l'écoutille et le caillebotis.

**PHOTOS 129 à 130.** Construire la timonerie avec les pièces n° 193, 194, 195, 196 et 197. Border les plaques n° 198 et réaliser les toits n° 199 et 200 teintés en couleur sapelli. Réaliser les encadrements de porte n° 201 et 202, ainsi que les panneaux n° 203. Placer une pointe A pour simuler la poignée de la porte. Ajuster et coller la timonerie centrée à la poupe. Réaliser la barre de gouvernail n° 204 et la teinter en couleur sapelli. Placer à l'extrémité de la barre quatre pitons B et deux poulies D. Coller l'autre extrémité de la barre contre la partie supérieure du safran de gouvernail.

**PHOTOS 131 à 132.** Réaliser le cylindre de treuil n° 205 et percer un orifice de  $\varnothing$  1,5 mm centré à chaque extrémité. Introduire un axe n° 206 dans chaque extrémité du cylindre. Peindre la roue de gouvernail n° 207 et les supports n° 208 dans la couleur vieux cuivre. Coller les pièces n° 209 et réaliser les cales n° 210 teintées en couleur sapelli. Fixer la roue de gouvernail centrée sur le pont à 4 mm du caillebotis de poupe. Percer huit orifices de  $\varnothing$  1 mm sur le pont et placer les pitons B et les poulies D comme sur la photo. Réaliser le cordage de gouvernail n° 211 avec le fil en suivant le sens des flèches.

**PHOTO 133.** Réaliser les râteliers des bords et percer 10 orifices de  $\varnothing$  1,5 mm dans les râteliers n° 212, 9 orifices de  $\varnothing$  1,5 mm dans les râteliers n° 213 et 15 orifices de  $\varnothing$  1,5 mm dans les râteliers n° 214. Arrondir deux extrémités dans chaque râtelier et les teinter en couleur sapelli.

**PHOTO 134.** Réaliser le râtelier n° 215 avec trois orifices de  $\varnothing$  1,5 mm et le râtelier n° 218 avec neuf orifices. Faire les encoches pour les bittes. Réaliser les bittes n° 216 et n° 219 et les teinter en couleur sapelli. Monter le râtelier n° 215 avec la pièce n° 217 et le râtelier n° 218 avec les supports n° 220, teintés en couleur sapelli.

**PHOTO 135.** Introduire et coller les cabillots E dans tous les râteliers. Coller les râteliers n° 212 et 213 sous les plats-bords des murailles de chaque côté du bateau. Fixer le râtelier du grand mât centré sur le pont entre l'orifice du mât et l'écoutille. Percer sur le pont dix orifices de  $\varnothing$  1 mm pour placer les pitons B dans les positions indiquées sur la photo.

**PHOTO 136.** Réaliser les écubiers n° 229 et percer un orifice de  $\varnothing$  3 mm dans chacun de ceux-ci. Teinter ces pièces en couleur sapelli et les coller avec le râtelier du beaupré et les râteliers n° 214 dans les positions indiquées sur la photo. Ajuster et coller la pièce n° 221 contre la muraille de proue. Teinter en couleur sapelli et coller les pièces n° 217 et 222. Peindre en noir et coller la cheminée n° 223. Assembler et teinter l'écoutille avec les pièces n° 224, 225, 226, 227 et 228.

**PHOTO 137.** Construire les affûts avec les pièces n° 230 et 231 teintées en couleur sapelli. Former les essieux de roues n° 232 et coller quatre roues n° 209 sur chaque affût. On peut appliquer un peu de bitume de Judée pour leur donner un aspect vieilli. Peindre les fûts de canons n° 233 en vieux cuivre et les fixer sur les affûts.

**PHOTOS 138 à 139.** Coller les pièces n° 234, 235, 236, 237, 238 et 239 pour former l'armoire de l'habitacle. Border avec les plaques n° 240. Réaliser et coller les pièces n° 241 et 242 teintées en couleur sapelli et fixer des pointes A pour simuler les poignées des portes.

**PHOTO 140.** Réaliser les deux râteliers et les bittons de l'artimon n° 243 et 244 et les teinter en couleur sapelli.

**PHOTO 141.** Coller l'armoire et les deux râteliers avec les cabillots E comme sur la photo. Placer un piton B de chaque côté des sabords des murailles et attacher les poulies D qui tiendront les canons. Fixer un piton B avec une poulie D et placer sur le pont les pitons B nécessaires pour réaliser la manœuvre de recul des canons n° 245.

**PHOTO 142.** Teinter en couleur sapelli et coller les cales n° 246 et 247. Percer sur le pont dix orifices de  $\varnothing$  1 mm et placer les pitons B dans les positions indiquées sur la photo.

**PHOTO 143.** Peindre et teinter les pièces n° 248, 249, 250, 251 et 252 pour assembler le guindeau. Réaliser et teinter en couleur sapelli la colonne n° 253. Réaliser les pièces n° 254 et 255, et placer un piton B dans la cloche n° 256.

**PHOTO 144.** Réaliser les pièces n° 257, 258 et 259, puis les teinter en couleur sapelli. Introduire et coller les cabillots E.

**PHOTO 145.** Fixer le râtelier, le guindeau et la colonne tel qu'indiqué sur la photo. Réaliser des encoches longitudinales dans les pièces n° 260 et les teinter en couleur noyer. Coller ces pièces sur le plat-bord tel qu'indiqué sur la photo.

**PHOTOS 146 à 147.** Humidifier les pièces n° 261, 262, 263 et 264. Courber ces pièces et les adapter à la coque. Teinter ensuite ces pièces en couleur noyer comme sur la photo. Fixer de chaque côté de la coque les pièces n° 267 teintées en couleur sapelli et

percer un orifice de Ø 3 mm dans la coque. Placer les jambettes n° 265 teintées en couleur noyer. Coller la figure de proue n° 266 peinte en vieux bronze ou dans une couleur similaire.

**PHOTOS 148 à 149.**

Réaliser les bossoirs n° 268 et les teinter en couleur sapelli. Fixer les colliers n° 269 et les pitons B. Fixer les bossoirs avec les pointes A comme sur la photo et placer les poulies D sur les bossoirs. Percer deux orifices de Ø 3 mm dans la guirlande. Réaliser les bittons n° 270 et 271 et les fixer sur le plat-bord selon la disposition indiquée sur la photo.

**PHOTOS 150 à 151.**

Assembler les jas des ancrs avec les pièces n° 272 et 273 teintées en couleur noyer. Réaliser les encoches latérales et placer les pointes A clouées sans tête. Placer le feuillard en laiton n° 274. Introduire l'ancre n° 275 dans l'orifice du jas et placer l'anneau N. Répéter la même opération pour réaliser la seconde ancre. Fixer le câble n° 277 à l'anneau de l'extrémité de l'ancre et l'attacher à l'aide du fil n° 278. Introduire le câble n° 277 dans les orifices avant de la coque. Attacher une moufle E à l'anneau de l'ancre et faire passer un câble n° 279 entre les orifices du bossoir et de la moufle. Fixer l'ancre aux bittons des bords à l'aide de la ligature n° 276. Introduire le câble n° 280 dans les orifices de la guirlande, l'enrouler autour des axes du guindeau et l'introduire dans les écubiers pour terminer sur le pont inférieur du bateau.

**PHOTOS 152 à 153.**

Assembler les porte-haubans n° 281, 282 et 283 et les teinter en couleur pin.

Ajuster et fixer les porte-haubans contre la ceinture sur les deux flancs du bateau en sachant que ceux-ci doivent être alignés juste derrière les orifices de leur mât correspondant.

**PHOTOS 154 à 156.**

Plier les pièces n° 284 pour former les équerres des porte-haubans. Placer les équerres sous les porte-haubans avec les pointes A situées entre chaque orifice de ces porte-haubans.

Réaliser les estropes n° 285 des caps de mouton I et les faire passer dans les orifices des porte-haubans. Placer les cadènes n° 287 sur la partie inférieure en les clouant directement sur la coque avec les pointes A et les maillons n° 286. Réaliser cette opération pour chaque porte-hauban. Assembler les échelles des flancs n° 288 et 289.

**PHOTOS 157 à 158.**

Peindre en noir les anneaux des pièces n° 290 et les supports n° 291. Réaliser les leviers n° 292 avec un listeau teinté en couleur sapelli, percer un orifice de Ø 1 mm et y faire passer un piton B. Percer un orifice de Ø 1 mm dans la partie supérieure de chaque pièce n° 290 et fixer le levier comme sur la photo.

Introduire dans les orifices du pont les pièces n° 293 après les avoir peintes en couleur dorée. Fixer les pompes d'écopage sur ces pièces.

**PHOTO 159.**

Assembler les fanaux avec les pièces n° 294, 295, 296 et 298. Percer dans le tableau arrière les orifices nécessaires pour placer les fanaux avec les supports n° 297. Réaliser et fixer les bittons de poupe avec les pièces n° 300 et 301 avec les pitons B et les moufles D. Attacher la chaîne n° 299 à la partie inférieure du tableau arrière et au gouvernail à l'aide de pitons B.

**PHOTOS 160 à 161.**

Réaliser les dix épontilles n° 302 et les peindre en jaune. Placer cinq épontilles de chaque côté du bateau dans les positions indiquées sur la photo. À l'extrémité supérieure des épontilles, percer un orifice de Ø 1 mm pour placer les fauconneaux n° 303. Placer de chaque côté de la coque le guide de cordage n° 304 peint en jaune.

**PHOTOS 162 à 163.**

Assembler les bouteilles de poupe avec les pièces n° 305, 306, 307, 308, 309, 310 et 311. Peindre au préalable les pièces en vieux bronze ou dans une couleur similaire et le fond de la pièce 305 et 306 en noir pour donner la sensation de profondeur. Avant de les placer de chaque côté du bateau, couper les ceintures afin qu'elles s'emboîtent correctement.

**PHOTOS 164 à 165.**

Assembler les trois jardinières avec les pièces n° 312 et 313. Teinter l'ensemble en couleur noyer. Placer les pots de fleurs n° 314 dans les orifices des jardinières. Réaliser les plantes en appliquant de la colle sur un morceau de fil et le tresser. Faire des formes différentes afin de représenter des branches. Attacher les plantes n° 315. Introduire et coller les pots de fleurs sur le pont indiqué sur la photo.

**PHOTOS 166 à 168.**

Affiner toutes les pièces qui constituent le squelette de la chaloupe, puis les monter sans les coller sur la fausse quille.

Emboîter la fausse quille et le couple central dans la base. Coller la fausse quille et tous les couples sur la base en utilisant une colle rapide afin qu'ils soient bien fixés. Ajouter le tableau arrière et les renforts de proue. Teinter l'ensemble en brun.

**PHOTO 169.**

Réaliser un ponçage depuis la proue vers la poupe afin de biseauter les arêtes des couples. Coller le bordage de la coque A17 et les ceintures A18 en utilisant de la colle rapide. Couper ensuite les couples de la barque pour les retirer de la base.

**PHOTO 170.**

Coller le plancher A19 teinté en couleur sapelli. Teinter en couleur noyer les pièces A20 et A23 et les coller sur la barque.

**PHOTO 171.**

Teinter l'extérieur de la barque et l'étrave A21, l'étambot A22 et la quille A22 en couleur noyer foncé. Coller les pièces sur la barque.

**PHOTOS 172 à 174.**

Teinter les pièces A23 en couleur noyer, A24, A26 et A27 en couleur sapelli. Coller les pièces A23, A24, A25, A26 et A27 disposées comme sur la photo. Clouer les pointes A et couper leur tête. Coller les pièces A28 et A29 teintées en couleur sapelli. Appliquer ensuite du vernis bouche-pores incolore.

**PHOTOS 175 à 177.**

Réaliser et teinter en couleur pin les avirons avec les pièces **A32** et **A33**. Réaliser les pièces **A31**, **A30**, **A34** en couleur sapelli. Découper des triangles de tissu **A35** et les coller autour des manches. Coller toutes les pièces sur la barque. Placer la barque sur les supports du pont et réaliser la ligature **A36**

## **MÂTURE**

La première chose à faire pour confectionner les mâts est de couper les baguettes aux dimensions indiquées dans la liste des pièces ou de prendre ces mesures directement des plans qui sont imprimés à l'échelle 1/1.

Tous les mâts et les vergues possèdent une certaine conicité qui doit être travaillée.

Pour réaliser la conicité des mâts, poncer les baguettes (avec une ponceuse) en augmentant le dégrossissage au fur et à mesure qu'on s'approche de l'extrémité où l'on souhaite diminuer le diamètre. Faire rouler la baguette afin que le dégrossissage soit égal sur tout le contour jusqu'à ce qu'on obtienne le diamètre indiqué sur le plan.

Effectuer les mêmes opérations pour réaliser la conicité des vergues mais, dans ce cas, aux deux extrémités de la baguette.

Pour confectionner correctement les mâts de cette maquette, il faudra tenir compte :

- Des plans
- Des photos de détail des mâts
- Des dimensions et de la description des matériaux de la liste des pièces
- Des feuilles « IP » d'identification des pièces

Les mâts devront être vernis et certaines des pièces qui les composent devront être peintes. Voir les photos générales de détail des mâts.

Lorsque les mâts seront montés et vernis, on placera leurs appareils (estropes, moufles, pitons, poulies, etc.) et on les attachera au bateau. Les mâts doivent être introduits de sorte à s'emboîter à fond contre la fausse quille.

## **GRÉEMENT**

Pour réaliser le gréement de ce bateau, on suivra l'ordre alphabétique des figures qui indiquent l'ordre de montage des éléments (fils, caps de mouton, poulies, voiles, etc.) mis en évidence en rouge. La liste des pièces indique le type de matériaux à utiliser.

Pour simuler le vieillissement des voiles, on peut les faire bouillir dans une infusion de thé et les laisser sécher bien chiffonnées. Les voiles seront placées non repassées afin d'avoir du volume.

**SCAFO**

**FOTO 1.** Montare lo scheletro dello scafo seguendo l'ordine numerico dei pezzi. Una volta cartavetrati i pezzi, verniciarli con un colore all'acqua di tono noce africano o simile e applicando le pennellate nello stesso senso delle vene del legno. Fissare i rinforzi intermedi **num. 2** contra la falsa chiglia **num. 1**, in maniera tale che gli incastri siano totalmente allineati. Prima d'incollare le coste **num. da 3 a 17**, controllare che s'incastino in maniera corretta nella loro posizione combaciando negli incastri corrispondenti della falsa chiglia **num. 1**. È importante che le coste rimangano completamente perpendicolari alla falsa chiglia. Per effettuare questa operazione, utilizzare come adesivo della colla bianca, (colla da falegname). Inserire e incollare i due rinforzi **num. 18** tra le coste in maniera tale che rimangano a filo con la parte superiore della curva interna delle coste.

**FOTO da 2 a 5.** Verniciare con lo stesso colore i pezzi che sono indicati nella figura. Anche i rinforzi **num. 19, 20, 21 e 22** devono essere incollati con colla bianca. Fare in modo che la loro posizione sia completamente orizzontale e che entrino in maniera corretta nelle loro sedi. Incollare i rinforzi **num. 23 e 24** nell'ultima costa. Incollare a poppa i rinforzi **num. 25, 26, 27 e 28** su entrambi i lati della falsa chiglia. A prua si dovranno incollare anche i rinforzi **num. 29** su entrambi i lati della falsa chiglia.

**FOTO da 6 a 9.** Tagliare le lamiere **num. 30** a 65 mm di lunghezza. Per simulare la intavolatura della coperta, ripassare con una matita i quattro bordi delle strisce. Collocare su delle strisce **num. 30** allineate su del nastro adesivo. Applicare uno strato fine di colla da contatto, (colla da calzolaio), sia sulle strisce sia sulla zona della coperta **num. 31** che verrà foderata e che sarà già stata verniciata con lo stesso tono noce africano. Allineare la prima fila di lamiere a filo della coperta. Collocare la seconda fila di lamiere in maniera tale che i suoi punti d'unione coincidano con il centro delle strisce della prima fila. Completare per tutta la larghezza della coperta. Per questa operazione si può utilizzare anche della colla bianca, (da falegname). Una volta collocate le lamiere intere **num. 30**, tagliare le metà che fuoriescono dalla coperta **num. 31** e situarle nei punti in cui manca il fasciame. Rovesciare la coperta e tagliare le parti fuoriuscenti delle lamiere. La coperta deve essere regolare come indicato nella figura. Simulare la chiodatura dei legni, segnando con una matita due punti su ogni lato delle linee trasversali.

**FOTO da 10 a 11.** Verniciare l'altra coperta, **num. 32**, con lo stesso colore della precedente. Iniziare collocando una fila di lamiere **num. 30** in maniera tale che continuino il disegno dell'altra metà della coperta. Con una carta vetrata a grano fino, ripassare tutta la superficie delle lamiere cartavetrando sempre nello stesso senso della venatura, fino ad ottenere una finitura omogenea. Ripassare delicatamente tutto il perimetro della coperta per rifinire l'angolo delle lamiere. Quindi, applicare uno strato di lacca incolore per coprire i pori.

**FOTO da 12 a 15.** Verniciare le coperte **num. 33 e 34** applicando lo stesso colore. Foderare le coperte con le lamiere **num. 35**. Preparare la chiodatura e poi applicare uno strato di lacca incolore per coprire i pori.

**FOTO da 16 a 17.** Collocare le paratie **num. 36, 37 e 38** sulla coperta **num. 31**, senza incollarle, basta incollare le paratie tra loro. La coperta farà la funzione di modello di montaggio. Quindi foderare le paratie con le lamiere **num. 39**, iniziando dalla zona che indica la figura. Tagliare con un cutter le parti delle lamiere che avanzano.

**FOTO 18.** Cartavetrare e verniciare un listello di taglio di 2 x 3 mm con un colore all'acqua in tinta sapelli. Tagliare e preparare le cornici **num. 40**. Fissare gli zoccoli **num. 41** ed eliminare le parti di lamiera che coprono i fori della parte superiore delle paratie.

**FOTO 19.** Foderare le prime tre porte **num. 42** con le lamiere **num. 43**, solamente su uno dei lati. Tagliare sei porzioni di lamiera di sapelli per preparare gli infissi **num. 44**. Incollare due infissi ad ogni porta distribuiti come indica la figura. Incollare le porte nei fori della paratia.

**FOTO da 20 a 22.** Presentare le paratie **num. 45, 46 e 47** sulla coperta **num. 33** per poterle incollare tra loro, ma evitando che s'incollino alla coperta. Foderare le paratie con le lamiere **num. 39** e realizzare le cornici **num. 40**, gli zoccoli **num. 41** e le porte **num. 42**.

**FOTO da 23 a 24.** Foderare con le strisce **num. 48** la zona tra le coste **num. 6 e num. 12**. Iniziare dalla parte centrale della falsa chiglia verso entrambi i lati, fino ad arrivare alle sporgenze delle coste. Realizzare i solchi per le sporgenze della falsa chiglia e nello spazio che rimane tra queste due sporgenze deve essere possibile inserire un'asticella di 10 mm di diametro. Cartavetrare tutta la superficie dei listelli.

**FOTO 25.** Verificare che le due mezze coperte inferiori di prua s'inseriscano in maniera corretta sulle coste. Incollare le coperte in maniera tale che siano ben allineate tra loro. Cartavetrare e verniciare un listello di taglio di 2 x 3 mm con un colore al acqua in tinta sapelli. Fissare e incollare i terminazioni, **num. 49**.

**FOTO da 26 a 27.** Fissare i paratie nella coperta. Foderare con le lamiere **num. 50** la paratia della costa **num. 4**. Incollare lo zoccolo **num. 51** alla parte superiore della costa. Preparare e incollare la colonna **num. 52** alla distanza indicata nella figura. Incollare l'anello **num. 53** centrato sul foro della coperta. Applicare uno strato di lacca incolore per coprire i pori a tutto l'insieme.



**FOTO da 28 a 30.** Incollare le coperte **num. 33** e **num. 34**, inserite nelle coste. Fissare le paratie delle cabine di poppa nei solchi della coperta. Foderare con le lamiere **num. 50** la paratia della costa **num. 15**. Incollare lo zoccolo superiore **num. 51**, le colonne **num. 52**, e l'anello **num. 54** centrato sul foro della coperta. Applicare uno strato di lacca incolore per coprire i pori a tutto l'insieme.

**FOTO 31.** Foderare con le strisce **num. 48** la zona tra le paratie delle cabine di prua e poppa. Incollare l'ultimo listello al di sotto delle sporgenze delle coste **num. 8, 9, 10** e **11**. Cartavetrare e applicare uno strato di lacca incolore satinata per coprire i pori a tutta la superficie.

**FOTO 32.** Preparare i pezzi **num. 55**, in maniera tale che si possano inserire sotto la coperta inferiore di prua. Incollarli distribuendoli come indicato nella figura.

**FOTO da 33 a 35.** Fissare i pezzi **num. 56, 57, 58, 59** e **60**, orientati come indica la figura. Smussare il profilo superiore del pezzo **num. 60**, per facilitare l'appoggio del pezzo **num. 61**. Foderare con le lamiere **num. 62** tutto l'interno e l'esterno della sentina. Ripassare con la cartavetrata a grano fine tutto il contorno. Foderare con le lamiere **num. 63** il pezzo **num. 61** e poi incollarlo nella sua posizione. Preparare i pezzi **num. 64** e incollarli come indicato nella figura.

**FOTO 36.** Prima di collocare la sentina, eliminare 5 mm del suo fasciame dove tocca con la paratia delle cabine di poppa. Presentare la sentina nella sua posizione finale per osservare come vi sta un pozzetto autovuotante, previamente tagliato da un listello di taglio di 4 x 4 mm, in maniera tale che s'inserisca in maniera corretta con la sentina e con le sporgenze della costa. Togliere il pozzetto autovuotante e incollare la sentina con una colla a fissaggio rapido.

**FOTO 37.** Preparare e verniciare in colore noce africano i pezzi **num. 65**. Si devono inserire nei solchi della parte superiore delle paratie e appoggiare sulle sporgenze delle coste **num. da 5 an° 14**.

**FOTO 38.** Verniciare le coperte **num. 66** e **67** con lo stesso colore delle precedenti. Foderarle con le lamiere **num. 72**, tagliate a 65 mm di lunghezza. Si deve lasciare incompleta la parte che indica la figura, che se riprenderà una volta che sia state collocate tutte le coperte intermedie del vascello.

**FOTO da 39 a 41.** Verificare il fissaggio e incollare le coperte **num. 66** e **67** sui pozzetti autovuotanti delle coste. Verniciare il resto delle coperte **num. 68, 69, 70, 71** e verificare come s'inseriscono tra le coste prima di fissarle. Tagliare le porzioni dei pozzetti autovuotanti che incrociano le scotte delle coperte e con una lima circolare ripassare i fori della coperta intermedia centrale. Continuare a collocare le lamiere **num. 72** fino a foderare tutta la coperta intermedia. Ritagliare i fori delle scotte, gli alberi, gli incastri e tutto il perimetro delle coperte. Cartavetrare delicatamente tutta la superficie e simulare la chiodatura dell'intavolatura. Smaltare la superficie della coperta con lacca incolore per coprire i pori.

**FOTO 42.** Foderare con lamiere **num. 73** l'interno della costa **num. 3**. Tagliare le sporgenze a filo della costa. Preparare e incollare le cornici **num. 74** e lo zoccolo inferiore **num. 75** e gli infissi della porta **num. 76**.

**FOTO da 43 a 44.** Con i pezzi **num. 77**, costruire un carabottino completo, inserendo i pezzi gli uni con gli altri. Utilizzare colla a presa rapida. Tagliarlo in maniera tale che abbia gli stessi fori indicati nella figura. Preparare e incollare le cornici **num. 78** e **79** tinte in colore sapelli. Tagliare a misura gli scalini **num. 82** e costruire le scale con i montanti **num. 80** e **81**. Preparare le cornici **num. 83** e **84** tinte in colore sapelli. Incollare l'anello **num. 53** centrato sul foro della coperta. Fissare la prima scala e il carabottino come indica la figura.

**FOTO 45.** Arrotondare uno dei angoli di un listello di taglio di 2 x 3 mm come indica la figura. Verniciare il listello con colore in colore sapelli e realizzare le cornici **num. 85** e **86** per il carabottino.

**FOTO da 46 a 47.** Preparare le cornici della scotta di poppa **num. 87** e **88** verniciati in colore sapelli. Incollare i anelli **num. 89** e **54**. Fissare la seconda scala nel vuoto della scotta. Foderare con lamiere **num. 73** la costa **num. 16** e tagliare le sporgenze.

**FOTO 48.** Preparare un carabottino come quello che indica la figura, pezzo **num. 90**. Preparare le cornici **num. 91** e **92**. Preparare gli zocchi **num. 93** e **94** arrotondandone uno dei loro profili.

**FOTO 49.** Inserire e incollare i tramezzi **num. 95, 96, 97, 98** e **99**. Foderare con le lamiere **num. 100** le pareti indicate con le frecce rosse. Quindi tagliare gli sporgenti delle lamiere.

**FOTO da 50 a 51.** Realizzare le cornici **num. 101** e verniciarle in colore sapelli. Fissare gli zocchi **num. 102** ed eliminare le porzioni di lamiera che coprono i fori della parte superiore dei tramezzi. Preparare le quattro colonne **num. 103** e verniciarle in colore sapelli. Fissare i tramezzi delle cabine nei solchi della coperta.

**FOTO 52.** Preparare e verniciare in colore noce africano, i pozzetti autovuotanti **num. 104**. I pozzetti autovuotanti devono essere inseriti nei solchi della parte superiore dei tramezzi e appoggiare sulle sporgenze delle coste **num. da 4 an° 15**.

**FOTO 53.** Verniciare la coperta **num. 105** in colore noce africano. Con un righello e una matita, tracciare una linea longitudinale sulla coperta, per dividerla in due parti simmetriche. Foderare la coperta con le lamiere **num. 108**, tagliate a

65 mm di lunghezza, partendo da questa linea centrale. Si deve lasciare incompleta la parte che indica la figura, che si riprenderà una volta collocate tutte le coperte principali nel vascello.

**FOTO da 54 a 55.** Verificare che la coperta, pezzo **num. 105** collimi con le sporgenze della parte superiore delle coste **num. 3, 4, 5, 6 e 7**.

Verniciare le coperte **num. 106, 107** e verificare che collimino prima di fissarle definitivamente. È molto importante che le coperte siano ben collocate ed allineate. Tagliare le parti dei pozzetti autovuotanti che si vedono attraverso le aperture delle coperte.

**FOTO 56.** Continuare a collocare la lamiera **num. 108** fino ad arrivare alla poppa del vascello. A misura che si avanza con il fasciame, ritagliare la parte che copre i fori della coperta. Cartavetrare tutta la superficie con cartavetrata a grano fine e simulare la chiodatura dell'intavolatura. Smaltare tutta la superficie della coperta con lacca incolore satinata per coprire i pori.

**FOTO 57.** Preparare i carabottini **num. 109** e **num. 110**. Preparare le cornici **num. 111, 112, 113** e **114** e verniciarle in colore sapelli. Incollare i tre carabottini centrati sui fori della coperta principale.

**FOTO 58.** Realizzare i carabottini **num. 115** e **num. 116**. Realizzare le cornici **num. 117, 118, 120** e **121** e verniciarle in colore sapelli. Preparare la pezzo **num. 119** e incollarla ben centrata sul carabottino **num. 115**.

**FOTO 59.** Costruire una scala con i montanti **num. 80** e **81** e gli scalini **num. 122**. Preparare le cornici della scotta di poppa **num. 123** e **124** e verniciarle in colore sapelli. Incollare le cornici sulla coperta principale a filo con la scotta. Introdurre e fissare la scala nel vuoto della scotta. Incollare i carabottini realizzati nel punto precedente centrati sui fori della coperta.

**FOTO da 60 a 62.** Per ottenere una buona superficie di contatto per le fasce di fasciame e unificare le superfici delle coste, con l'aiuto di cartavetrata, lima o simile, lappare i tasselli di rinforzo e smussare l'angolo delle coste **da prua fino a poppa**. Cartavetrare tutta la lunghezza dello scafo e anche il profilo della coperta principale affinché poi le murate possano coincidere bene. Realizzare la stessa operazione nella poppa del vascello e limando **da poppa fino a prua**. Cartavetrare la zona di poppa con una lima media. La falsa chiglia di poppa e quella di prua devono rimanere intatte. A misura che si avanza a cartavetrare lo scafo, verificare con un listello di taglio di 2 x 5 mm che si faccia in maniera corretta, verificando se tocca o no tutte le coste. Questi passi si devono ripetere su entrambi i lati dello scafo per ottenere una finitura simmetrica.

**FOTO 63.** Incollare tra loro i pezzi **num. 125, 126** e **127**. Applicare stucco su tutti i lati onde nascondere le unioni. Cartavetrare l'insieme e realizzare prima la cornice superiore **num. 128**, poi le gambe **num. 129** che devono uscire dalla cucina di 3 mm e poi la cornice inferiore **num. 130**.

**FOTO da 64 a 66.** Fissare i pezzi **num. 131, 132** e **133**. Applicare uno strato di imprimitura a tutta la superficie della cucina. Verniciare la cucina in colore nero satinato. Attendere che la pittura si sia asciugata e realizzare 32 fori da  $\varnothing$  0,8 mm nelle cornici, distribuiti come indica la figura. Fissare nei fori realizzati i chiodini **A**, dopo averne verniciato le teste in colore oro. Incollare la cucina nella coperta intermedia di prua orientata come indica la figura.

**FOTO da 67 a 68.** Immergere per 20 minuti in acqua calda le murate di prua **num. 134**, affinché diventino flessibili. Collocare e incollare le murate, considerando che i loro solchi devono combaciare in maniera corretta con le sporgenze della coperta. Utilizzare colla a presa rapida, se necessario. Tagliare le sporgenze delle murate che escono dalla parte inferiore della coperta.

**FOTO 69.** Prima di foderare la parte interna della murata di prua, si deve immergere in acqua calda per circa 20 minuti i listelli **num. 135**. Utilizzare colla a presa rapida. Eliminare le sporgenze dei listelli affinché siano a filo con il profilo superiore della murata.

**FOTO da 70 a 71.** Fissare le murate **num. 136**, in maniera tale che i solchi di queste combacino in maniera corretta con le sporgenze della coperta. Foderare l'interno delle murate di poppa con le strisce **num. 135**. Ritagliare i listelli affinché siano a filo con il profilo della murata.

**FOTO da 72 a 73.** Immergere in acqua i listelli **num. 137** per almeno un'ora affinché il legno recuperi flessibilità. Iniziare la foderatura dello scafo dal lato di babordo che dovrà essere interamente foderato. Il lato di tribordo sarà invece parzialmente aperto per poter vedere l'interno del vascello. A prua, le fasce saranno a filo della costa **num. 3** e a poppa saranno a filo dello specchio di poppa. Utilizzare colla bianca e chiodini **A** per fissare i listelli a le coste. La foderatura continua sul lato di babordo in senso ascendente fino alle murate. Per foderare la zona vicina alle murate di prua e di poppa si dovranno realizzare delle fasce di fasciame a forma di cuneo fino a coprire tutto il perimetro inferiore delle murate.

**FOTO 74.** Iniziare la foderatura dello scafo dal lato di tribordo. Osservare nella figura come devono essere scalati i listelli nella prua e nella poppa dello scafo. Su questo lato, fissare i listelli in maniera tale che mantengano la simmetria con i listelli situati sul lato di babordo. A prua, i listelli saranno a filo della costa **num. 3** e a poppa a filo dello specchio di poppa.

**FOTO 75.** La foderatura continua dalla falsa chiglia e in senso verso la parte centrale dello scafo. Collocare la stessa quantità di listelli, **num. 137** in entrambi i lati dello scafo, come indicato nella figura. I vuoti che rimangono scoperti nello scafo si potranno chiudere in seguito con pezzi di listelli in forma di cuneo, (sono fasce di fasciame affilate solo su un lato).

**FOTO 76.** Continuare a collocare i listelli fino a coprire la parte centrale dello scafo, solamente sul lato di babordo. Lo spazio che rimane aperto in questa zona centrale dello scafo si potrà coprire in seguito con una fascia di fasciame a forma di tonno, (sono fasce di fasciame che sono affilate alle due estremità).

**FOTO da 77 a 78.** Completare la foderatura dello scafo sul lato di tribordo, sia della zona di poppa sia di quella di prua, come indicato nelle figure. I vuoti che rimangono scoperti si potranno coprire in seguito con pezzi di listelli a forma di cuneo.

**FOTO da 79 a 80.** Preparare i cunei e i tonni per coprire tutti gli spazi che sono rimasti scoperti nel fasciame dello scafo. Con un righello e un cutter, tagliare una fascia di fasciame a forma di cuneo previamente segnato alla misura del vuoto che si debba coprire. Terminare di fissare il cuneo con una lima. Realizzare le stesse operazioni sull'altro lato dello scafo per ottenere una finitura simmetrica.

**FOTO 81.** Collocare sei listelli di fasciame **num. 137** nella zona dello specchio di poppa. Tagliare le sporgenze dei listelli a filo dei laterali dello scafo. Una volta foderato tutto lo scafo, è consigliabile applicare della colla bianca, (da falegname), diluita con acqua, affinché filtri tra i listelli e li incolli tra loro.

**FOTO da 82 a 83.** Incollare i tasselli **num. 138** nella parte anteriore dello scafo come indica la figura. Poi, segnare e tagliare i tasselli fissati al profilo del fasciame dello scafo. Collocare altri due tasselli **num. 138** nella prua del vascello, tagliati secondo la forma che hanno i primi due. Limare i tasselli nella direzione che indica la figura fino a che non siano a filo con il fasciame dello scafo. Per verificare la progressione della limatura, presentare di tanto in tanto una lamiera di fasciame e controllare così che la curvatura realizzata sia corretta.

**FOTO 84.** Cartavetrare il fasciame dello scafo con una cartavetrata di grano grosso, per pareggiare tutta la superficie e abbassare le testine dei chiodini. Poi, ripetere la stessa operazione con una cartavetrata di grano fino. Pareggiare eventuali dislivelli applicando un fine strato di stucco da copertura, all'acqua. Quando lo stucco si sia asciugato, cartavetrare di nuovo lo scafo. La zona della falsa chiglia di prua e la zona della ruota di poppa devono avere una larghezza massima di 4 mm.

**FOTO 85.** Prima di iniziare la collocazione del secondo fasciame, **num. 139**, tracciare una linea parallela alle murate, secondo le misure indicate. Questa linea dividerà i colori del fasciame dello scafo. Nel secondo fasciame è molto importante collocare le lamiere ben unite tra loro onde evitare che rimangano degli spazi vuoti o che si sovrappongano una sull'altra. Iniziare a collocare lamiere di sapelli nella zona dello specchio di poppa. Utilizzare colla di contatto e strofinare le lamiere per assicurarsi che siano ben aderite allo scafo. Tagliare le sporgenze delle lamiere che sporgono dai lati dello scafo.

**FOTO da 86 a 89.** Collocare le prime lamiere proprio sotto la linea segnata nel passo precedente. Sia nella zona di prua sia in quella di poppa si dovranno collocare lamiere a forma di cuneo per seguire la linea. La foderatura continua dalla parte inferiore e in senso verso la parte centrale dello scafo. Collocare la stessa quantità di lamiere su entrambi i lati dello scafo per ottenere una finitura simmetrica. I vuoti che rimangono scoperti potranno essere coperti in seguito con pezzi di lamiere a forma di cuneo. Continuare a collocare le lamiere fino a coprire la parte centrale dello scafo.

**FOTO da 90 a 91.** Preparare i cunei e i tonni per coprire gli spazi che sono rimasti scoperti nel secondo fasciame, realizzando le stesse operazioni realizzate per il primo fasciame.

**FOTO 92.** Fissare e incollare la traversa **num. 140** all'interno della scotta di prua come indica la figura. Incollare gli anelli **num. 53, 54 e 89** centrati sui fori.

**FOTO da 93 a 94.** Si non si desidera collocare le lamiere di fasciame colorate, collocarle con il loro colore originale. Verniciare in blu le lamiere **num. 141** prima d'incollarle allo scafo. Il colore deve essere simile a quello dell'inchiostro delle penne biro. La prima striscia di fasciame dovrà essere incollata sopra il fasciame color sapelli, totalmente dritta e parallela al suolo. Completare la foderatura fino a coprire le murate nella zona di poppa e in quella di prua. Tagliare le sporgenze di lamiera seguendo il profilo della coperta e delle murate.

**FOTO 95.** Una volta terminata la seconda foderatura dello scafo, cartavetrare delicatamente tutta la sua superficie con cartavetrata a grano molto fine. Questa cartavetratura deve essere realizzata facendo attenzione a non consumare in eccesso le lamiere. Cartavetrare sempre nello stesso senso della venatura delle lamiere. Fare in modo da cartavetrare lo scafo per zona in colore affinché la polvere risultante non macchi il fasciame con altro colore.

**FOTO 96.** Eliminare con un pennello asciutto la polvere provocata dalla cartavetratura. Verniciare di nuovo la zona delle lamiere verniciate in blu. Verniciare o smaltare con un tono marrone l'angolo delle coste e coperte che rimangono in vista sul lato di tribordo. Poi, smaltare lo scafo applicando dei fini strati di lacca incolore per coprire i pori su tutto lo scafo.

**FOTO da 97 a 98.** Per preparare i listoni principali **num. 142**, immergere in acqua calda un listello di taglio di 2 x 5 mm. Adattare il listello alla curvatura della prua dello scafo. Una volta asciutto, verniciarlo in nero. Incollare il listello in

maniera tale che copra i punti d'unione tra le lamiere in colore blu e quelle in sapelli e che rimanga completamente parallelo alla parte superiore della murata. Completare tre file di listelli in maniera tale che siano ben uniti tra loro. Collocare anche i listoni principali sull'altro lato del vascello come indicato nelle figure.

**FOTO 99.** Preparare i listoni num. **143** seguendo lo stesso procedimento per curvarle che è stato seguito nel passo precedente. Verniciarli in giallo. Collocare prima il listone inferiore sui listoni neri e poi il listone superiore, mantenendo una distanza parallela di 19 mm con il precedente listone. Sul lato di tribordo, il listone inferiore dovrà essere collocato in due porzioni sui listoni neri.

**FOTO da 100 a 101.** Verniciare in nero la parte interna dovrà andrà fissato lo specchio di poppa. Incollare con colla a presa rapida lo specchio num. **144**. Realizzare gli aggiustamenti necessari affinché entri bene nella sua posizione. Prima di collocare il fasciame num. **137**, con l'aiuto di una lima provvedere a smussare l'angolo inferiore dello specchio affinché i listelli si possano collocare in maniera corretta. Tagliare la sporgenza del listello a filo del specchio. Incollare le terminazioni num. **145**, per coprire l'angolo della foderatura delle murate.

**FOTO da 102 a 103.** Foderare la zona di poppa con dei pezzi di lamiere num. **139**. Pareggiare l'angolo con una lima piatta. Applicare stucco negli incastri dello specchio e, quando sia asciutto, cartavetrare la zona con cartavetrata a grano fine. Verniciare lo specchio di poppa con la stessa vernice blu che è stata utilizzata per le murate.

**FOTO 104.** Foderare l'interno dello specchio con i listelli num. **146**. Iniziare a foderare dal centro fino alle estremità. Con l'aiuto di una lima piatta, pareggiare i profili superiori dello specchio e delle murate.

**FOTO da 105 a 106.** Preparare le cornici interne num. **147** e **148** ed esterne num. **149** e **150** della scotta, in colore sapelli. Preparare i coperchi della scotta num. **151**. Realizzare 12 fori da  $\varnothing$  0, 75 mm e inserire le golfare **B** con gli anelli **M** nei coperchi come indica la figura. Incollare i coperchi appoggiati sulle cornici interne della scotta.

**FOTO 107.** Preparare le linee di coperta num. **152** verniciate in colore sapelli. Fissare le linee di coperta a filo dell'interno dello specchio di poppa e della murata di poppa. Preparare gli scalmi num. **153** e verniciarli in colore sapelli. Fissare il primo scalmi sulla linea di coperta e a circa 20 mm dall'estremità della murata. Il resto si colloca secondo le misure e le separazioni indicate nella figura.

**FOTO 108.** Incollare il coperchio di frisata di poppa num. **154**, colorato in colore sapelli, centrato sullo specchio di poppa. Preparare i coperchi di frisata delle murate di poppa num. **155** in colore sapelli e fissarli sulla murata.

**FOTO 109.** Verniciare in colore sapelli e incollare i coperchi di frisata di prua num. **156**, in maniera tale che rimangano allineati con l'asse longitudinale del vascello e che coprano tutta la parte superiore della murata di prua.

**FOTO 110.** Preparare i coperchi di frisata centrali num. **157** e verniciarli in colore sapelli. Incollarli bene tra quelli di prua e quelli di poppa. Verniciare in giallo il profilo dei coperchi di frisata centrali e di prua, facendo attenzione a non macchiare il blu dello scafo.

**FOTO 111.** Dopo il coperchio di frisata centrale, collocare un listone num. **158** in posizione parallela a quello inferiore come indica la figura. Verniciare in giallo e tagliare lo sporgente a filo dello specchio di poppa. Ripetere lo stesso procedimento sull'altro lato del vascello. Preparare le cornici interne delle feritoie delle murate di poppa num. **159**.

**FOTO 112.** Ripassare con una lima piatta l'angolo frontale dei listoni affinché tra questi e i coperchi di frisata di prua vi sia posto per la prora num. **160**. Poi, fissarla con colla a presa rapida.

**FOTO 113.** Dopo la prora, procedere a incollare le porzioni della chiglia num. **161** e **162** totalmente allineate al centro dello scafo. Prima di collocare la ruota di poppa num. **163**, realizzare gli aggiustamenti necessari in maniera tale che rimanga sullo stesso livello della chiglia. Fissare l'ultima parte della chiglia, se necessario e applicare lacca per coprire i pori alla prora, alla chiglia ed alla ruota di poppa.

**FOTO 114.** Applicare lacca per coprire i pori alla pala del timone num. **164**. Fissare la lunghezza delle cerniere num. **165**. Fare in modo che la distanza tra l'estremità delle cerniere e la larghezza della pala sia costante. Introdurre i chiodini **A** con la lunghezza adattata allo spessore pala. Preparare gli assi delle cerniere num. **166** e introdurli nelle cerniere.

**FOTO da 115 a 116.** Realizzare un foro di circa 5 mm di diametro che metta in comunicazione lo specchio di poppa con il foro della coperta. Ripassare il foro con una lima circolare fino a che la pala del timone non entri con facilità. Prima di fissare la pala alla ruota di poppa, osservare la figura del passo seguente. Unire la pala del timone allo scafo, con le cerniere num. **165** e i chiodini **A**, in maniera tale che la parte inferiore della pala sia in linea con la chiglia del vascello come indica la figura. Osservare nella figura come deve stare l'estremità della pala del timone al centro della scotta.

**FOTO 117.** Verniciare il pettine num. **167** in blu. Una volta asciutto, fissarlo ben centrato nello specchio di poppa a una distanza di 5 mm dal coperchio di frisata.

**FOTO 118.** Incollare, l'elemento di adorno num. **168**, l'insegna num. **169** allineata con la parte inferiore dello specchio e i finestrini num. **170**, **171** e **172**.

**FOTO 119.** Fissare la lunghezza dei listoni delle bande dello scafo. Verniciare e incollare le terminazioni **num. 173** su entrambi i lati dello scafo.

**FOTO da 120 a 121.** Preparare le terminazioni dello specchio **num. 174, 175 e 176** e verniciarle in giallo. Verniciare i pezzi **num. 177** e fissarli allo specchio di poppa nella posizione che indica la figura. Fissare e incollare i pezzi **num. 178**, uno a ogni lato del vascello nella posizione che indica la figura, dopo averli verniciati in giallo. Incollare gli elementi di adorno **num. 179**.

**FOTO 122.** Preparare una scala con i montanti **num. 80 e 81** e gli scalini **num. 180** tagliati su misura. Fissare la scala nella scotta come indica la figura.

**FOTO 123.** Cartavetrare il secchio **num. 181** e i barili **num. 182, 183 e 184** con cartavetrata a grano molto fine. Smaltarli con una lacca incolore per coprire i pori e colorarli in nero con un pennarello a inchiostro permanente, e verniciare anche tutti i loro anelli. Applicare del bitume diluito con un po' di acquaragia sui barili e il secchio per ottenere un effetto invecchiato.

**FOTO da 124 a 125.** Tagliare su misura gli otto pezzi **num. 185**. Tagliare dalla tela **num. 186**, otto porzioni e foderare i tasselli di legno piegando la tela. Realizzare i legacci dei fardelli **num. 187**. Applicare un punto di colla al nodo per evitare che se sciolga e tagliare le sporgenze di filo.

**FOTO 126.** Incollare sulla coperta intermedia il secchio, il barile mediano e un barile piccolo nella posizione che indica la figura. Fissare sulla coperta inferiore gli otto fardelli, due barili grandi e un barile piccolo distribuiti più o meno come nella posizione che indica la figura.

**FOTO 127.** Incollare all'interno del rocchetto dentato **num. 188** dei pezzi di listello **num. 189**, verniciati in sapelli. Con l'aiuto di una lima, dar forma ai listelli e verniciare di nuovo l'angolo di questi pezzi. Con un pennarello a inchiostro permanente nero, simulare i fori del rocchetto dentato.

**FOTO 128.** Preparare i pilastri **num. 190**, e verniciarli in giallo. Incollarli alle distanze indicate nella figura. Preparare le ringhiere **num. 191 e 192** e verniciarle in sapelli. Verniciare in giallo l'angolo esterno delle ringhiere e il coperchio di frisata inclusa la zona di poppa. Fissare il rocchetto dentato centrato nella coperta tra la scotta e il carabottino.

**FOTO da 129 a 130.** Costruire la timoneria con i pezzi **num. 193, 194, 195, 196 e 197**. Foderarla con le lamiere **num. 198** e preparare i tetti **num. 199 e 200** verniciati in sapelli. Realizzare le cornici della porta **num. 201, 202** e gli infissi **num. 203**. Collocare un chiodino **A** per simulare il tirante della porta. Fissare e incollare la timoneria centrata nella poppa. Preparare la barra del timone **num. 204** e verniciarla in sapelli. Collocare alle estremità della barra quattro golfare **B** e due bozzelli **D**. Incollare l'altra estremità della barra contro la parte superiore della pala del timone.

**FOTO da 131 a 132.** Preparare l'argano del timone **num. 205** e realizzarle un foro da  $\varnothing$  1,5 mm centrato a ogni estremità. Inserire un asse **num. 206** a ogni estremità dell'argano. Verniciare la ruota del timone **num. 207** e i supporti **num. 208** in rame invecchiato. Incollare i pezzi **num. 209** e realizzare le calzatoie **num. 210** verniciati in sapelli. Fissare la ruota del timone centrata nella coperta a 4 mm dal carabottino di poppa. Realizzare sulla coperta otto fori da  $\varnothing$  1 mm e collocare le golfare **B** e i bozzelli **D** come indica la figura. Realizzare l'armamentario del timone **num. 211** con il filo, seguendo il senso delle frecce.

**FOTO 133.** Preparare le cavigliere delle bande e realizzare 10 fori da  $\varnothing$  1,5 mm nelle cavigliere **num. 212**, 9 fori da  $\varnothing$  1,5 mm nelle cavigliere **num. 213** e 15 fori da  $\varnothing$  1,5 mm nelle cavigliere **num. 214**. Arrotondare due estremità di ognuna delle cavigliere e verniciarle in sapelli.

**FOTO 134.** Preparare la cavigliera **num. 215** con tre fori da  $\varnothing$  1,5 mm, e la cavigliera **num. 218** con nove fori. Preparare i solchi per le bitte. Realizzare le bitte **num. 216** e le **num. 219** e verniciarle in sapelli. Montare la cavigliera **num. 215** con il pezzo **num. 217** e la cavigliera **num. 218** con i supporti **num. 220**, verniciati in sapelli.

**FOTO 135.** Inserire e incollare le caviglie **E** in tutte le cavigliere. Incollare le cavigliere **num. 212, 213** fissate sotto i coperchi di frisata delle murate a entrambi i lati del vascello. Fissare la cavigliera del palo maestro centrata nella coperta tra il foro dell'albero e la scotta. Realizzare sulla coperta dieci fori da  $\varnothing$  1 mm per collocare le golfare **B** nelle posizioni che indica la figura.

**FOTO 136.** Preparare gli occhi di cubia **num. 229** e realizzare un foro da  $\varnothing$  3 mm in ognuno di essi. Verniciarli in sapelli e incollarli insieme alla cavigliera del bompresso e le cavigliere **num. 214** nelle posizioni che indica la figura. Fissare e incollare il pezzo **num. 221** contro la murata di prua. Verniciare in sapelli e incollare i pezzi **num. 217 e 222**. Verniciare in nero e incollare il comignolo **num. 223**. Formare e verniciare la scotta con i pezzi **num. 224, 225, 226, 227 e 228**.

**FOTO 137.** Realizzare gli affusti con i pezzi **num. 230 e 231** verniciati in sapelli. Formare gli assi delle ruote **num. 232** e incollare quattro ruote **num. 209** a ogni affusto. Per dargli un aspetto invecchiato si può applicare un po' di bitume. Verniciare le canne dei cannoni **num. 233** in rame invecchiato e fissarli sugli affusti.

**FOTO da 138 a 139.** Incollare i pezzi **num. 234, 235, 236, 237, 238, 239** per realizzare il mobile della bussola. Foderare con le lamiere **num. 240**. Preparare e incollare i pezzi **num. 241 e 242** verniciate in sapelli e fissare i chiodini **A** per simulare i tiranti delle porte.

**FOTO 140.**

Realizzare le due cavigliere e le bitte del palo mezzano **num. 243 e 244** e verniciarli in sapelli.

**FOTO 141.**

Incollare i mobile e le due cavigliere con le caviglie **E** come indica la figura. Collocare una golfare **B** a ogni lato delle feritoie delle murate e legare i bozzelli **D** che sostengono i cannoni. Fissare una golfare **B** con un bozzello **D** e situare nella coperta le golfare **B** necessarie per realizzare la manovra di retrocessione dei cannoni **num. 245**.

**FOTO 142.**

Verniciare in sapelli e incollare le calzatoie **num. 246 e 247**. Realizzare sulla coperta dieci fori da  $\varnothing$  1 mm e collocare le golfare **B** nelle posizioni che indica la figura.

**FOTO 143.**

Verniciare i pezzi **num. 248, 249, 250, 251 e 252** per realizzare il tornichetto. Preparare e verniciare in sapelli la colonna **num. 253**. Realizzare i pezzi **num. 254, 255** e collocare un golfare **B** nella campana **num. 256**.

**FOTO 144.**

Realizzare i pezzi **num. 257, 258 e 259** e verniciati in sapelli. Inserire e incollare le caviglie **E**.

**FOTO 145.**

Fissare la cavigliera, il tornichetto e la colonna, come indica la figura. Realizzare nei pezzi **num. 260** delle fessure longitudinali e verniciarle in noce. Incollarle sul coperchio di frisata come indica la figura.

**FOTO da 146 a 147.**

Inumidire i pezzi **num. 261, 262, 263 e 264**. Curvarli e adattarli allo scafo. Poi, verniciarli in colore noce e incollarli come indica la figura. Fissare a ogni lato dello scafo i pezzi **num. 267** verniciati in sapelli e realizzare nello scafo un foro da  $\varnothing$  3 mm. Collocare le gasse **num. 265** verniciate in noce. Incollare la polena **num. 266** verniciata in bronzo invecchiato o simile.

**FOTO 148 a 149.**

Realizzare i verricelli **num. 268** e verniciarli in sapelli. Fissare i ghiera **num. 269** e i golfare **B**. Fissare i verricelli con le chiodini **A** come indica la figura e collocare in i verricelli i bozzelli **D**. Realizzare nel bracciuoletto due fori da  $\varnothing$  3 mm. Preparare i bittoni **num. 270 e 271** e fissarli al coperchio di frisata distribuiti così come indica la figura.

**FOTO da 150 a 151.**

Con i pezzi **num. 272 e 273** verniciati in noce, preparare i ceppi delle ancore. Realizzare i solchi laterali e collocare i chiodini **A** senza testina. Collocare la piattina d'ottone **num. 274**. Inserire l'ancora **num. 275** attraverso il foro del ceppo e collocare l'anello **N**. Ripetere la stessa operazione per realizzare la seconda ancora. Fissare il capo **num. 277** all'anello dell'estremità dell'ancora e legarlo con il filo **num. 278**. Introdurre il capo **num. 277** attraverso i fori frontali dello scafo. Legare all'anello dell'ancora un quarnale **E** e passare un capo **num. 279** tra i fori del verricello e il quarnale. Sostenere l'ancora ai bittoni delle bande mediante la legatura **num. 276**. Introdurre il capo **num. 280** attraverso i fori del bracciuoletto, girarlo intorno ai tornelli del tornichetto e introdurlo negli occhi di cubia per finire nella coperta inferiore del vascello.

**FOTO da 152 a 153.**

Preparare le tavole di guarnizione **num. 281, 282 e 283** e verniciarle in verde pino.

Fissare le tavole di guarnizione contra il listone su entrambi i lati del vascello, prevedendo che questi dovranno essere allineati proprio dietro ai fori dei loro rispettivi alberi.

**FOTO da 154 a 156.**

Piegare i pezzi **num. 284** per realizzare le squadre delle tavole di guarnizione. Collocare le squadre sotto le tavole di guarnizione con i chiodini **A** e situate tra ogni foro delle tavole.

Preparare gli stroppi **num. 285** delle longherine **I** e passarli attraverso i fori delle tavole di guarnizione. Nella parte inferiore si collocheranno le lande **num. 287** e s'inchioderanno direttamente allo scafo con i chiodini **A** e gli anelli **num. 286**. Realizzare questa operazione in ognuna delle tavole di guarnizione. Realizzare le scale dei lati **num. 288 e 289**.

**FOTO da 157 a 158.**

Verniciare in nero gli anelli dei pezzi **num. 290** e i supporti **num. 291**. Con listello verniciato in sapelli, preparare le palanche **num. 292** e realizzare un foro da  $\varnothing$  1 mm e passare una golfare **B**. Preparare un foro da  $\varnothing$  1 mm nella parte superiore di ogni pezzo **num. 290** e fissare la palanca come indica la figura.

Introdurre nei fori della coperta i pezzi **num. 293** verniciati in oro. Sopra di questi, fissare le pompe di agottamento.

**FOTO 159.**

Montare i fanali con i pezzi **num. 294, 295, 296 e 298**. Realizzare nello specchio i fori per collocare i fanali con i supporti **num. 297**. Realizzare e fissare i bittoni di poppa con i pezzi **num. 300 e 301** con le golfare **B** e i bozzelli **D**. Attaccare la catena **num. 299** alla parte inferiore dello specchio e al timone mediante delle golfare **B**.

**FOTO da 160 a 161.**

Realizzare i dieci puntali **num. 302** e verniciarli in giallo. Collocare cinque puntali su ogni lato dello scafo nelle posizioni indicate nelle figure. All' estremità superiore dei puntali, realizzare un foro da  $\varnothing$  1 mm per collocare i falconetti **num. 303**. Situare su entrambi i lati dello scafo le caviglie per impiombare **num. 304** verniciate in giallo.

#### **FOTO da 162 a 163.**

Montare i giardini di poppa con i pezzi **num. 305, 306, 307, 308, 309, 310 e 311**. Verniciare previamente i pezzi in bronzo invecchiato o simile e il fondo del pezzo **305 e 306** in nero per dare la sensazione di profondità. Prima di collocarli su entrambi i lati del vascello, tagliare i listoni affinché combacino in maniera corretta.

#### **FOTO da 164 a 165.**

Realizzare i tre vasi di fiori con i pezzi **num. 312 e 313**. Verniciare l'insieme in color noce. Collocare nei fori dei vasi le piante **num. 314**. Preparare le piante applicando colla a un pezzo di filo e intrecciarlo. Effettuare delle forme diverse affinché sembrino dei rami. Fissare le piante **num. 315**. Introdurre e incollare i vasi sulla coperta come indicato nella figura.

#### **FOTO da 166 a 168.**

Preparare tutti i pezzi che compongono lo scheletro della scialuppa e montarli senza colla nella falsa chiglia. Inserire la falsa chiglia e la costa centrale nella base. Incollare la falsa chiglia e tutte le coste alla base utilizzando colla rapida affinché rimangano ben uniti. Aggiungere lo specchio e i rinforzi di prua. Verniciare l'insieme in marrone.

#### **FOTO 169.**

Cartavetrare bene dalla prua fino alla poppa per smussare gli angoli delle coste. Incollare il fasciame dello scafo **A17** e i listoni **A18** utilizzando colla rapida. Poi, tagliare le coste della barca per separarla dalla base.

#### **FOTO 170.**

Incollare l'intavolatura **A19** verniciata in sapelli. Verniciare in color noce i pezzi **A20 e A23** e incollarli nella barca.

#### **FOTO 171.**

Verniciare la parte esterna della barca e la prua **A21**, la ruota di poppa **A22** e la chiglia **A22** in color noce scuro. Incollare i pezzi nella barca.

#### **FOTO 172 a 174.**

Verniciare i pezzi **A23** in color noce, **A24, A26 e A27** in sapelli. Incollare i pezzi **A23, A24, A25, A26 e A27** distribuiti così come indica la figura. Inchiodare i chiodini **A** senza la testina. Incollare i pezzi **A28 e A29** verniciati in sapelli. Poi, applicare lacca incolore per coprire i pori.

#### **FOTO da 175 a 177.**

Preparare e verniciare in color verde pino i remi con i pezzi **A32 e A33**. Preparare i pezzi **A31, A30, A34** e verniciarli in sapelli. Tagliare triangoli di tela **A35** e incollarli intorno agli alberi. Incollare tutti i pezzi sulla barca. Collocare la barca sui supporti della coperta e realizzare la legatura **A36**.

### **ALBERATURA**

Per realizzare gli alberi il primo passo da seguire è quello di tagliare le bacchette alle misure indicate nell'elenco dei pezzi, oppure prendendole direttamente dai disegni che sono stampati a scala 1/1.

Tutti gli alberi ed i pennoni hanno una certa conicità che dovrà essere riprodotta.

Per realizzare la conicità degli alberi, scartavetrare la bacchetta (con uno zigrino), aumentano la parte asportata man mano che ci si avvicina all'estremità dove si vuole ridurre il diametro. Far ruotare la stecca in modo che l'asportazione sia uguale in tutto il contorno sino ad ottenere il diametro indicato nel disegno.

Per elaborare la conicità dei pennoni realizzare le stesse operazioni ma questa volta sulle due estremità della stecca.

Per realizzare correttamente gli alberi di questo modellino, tener conto di:

I disegni

Le foto dei dettagli degli alberi

Le misure e la descrizione dei materiali dell'elenco dei pezzi

I fogli "IP" d'identificazione dei pezzi

Gli alberi dovranno essere verniciati ed alcuni pezzi che li compongono pitturati. Vedere le foto generali di dettaglio degli alberi.

Una volta montati e verniciati, collocare le attrezzature (stroppi, pastecche, caviglie di ferro ad anello, bozzelli, ecc.) e fissarle sulla barca.

Gli alberi devono essere introdotti sino ad incastrarsi bene nelle tacche della falsa chiglia.

### **SARTIAME**

Per elaborare il sartiame di questa barca, seguire l'ordine alfabetico delle figure riportate sui disegni, che indicano l'ordine di collocazione di (fili, bigotte, bozzelli, vele, ecc.), riportati in rosso. Insieme all'elenco dei pezzi aiuterà a scegliere i materiali da usare.

Nel disegno troverà le informazioni per identificare ogni vela.

Per simulare l'invecchiamento delle vele, si possono far bollire con del tè e lasciarle asciugare ben sgualcite. Collocarle sulla barca senza stirarle in modo che abbiano più corpo.

**RUMPF**

**Foto 1.** Die Rumpfstruktur in der auf den Teile angegebenen numerischen Reihenfolge zusammenbauen. Die Teile glattschmiegeln und anschließend mit Wasserfarbe im Dibetou-Ton anmalen, den Pinsel dabei in der Richtung der Holzmaserung führen. Die mittleren Verstrebungen **Nr. 2** an den falschen Kiel **Nr. 1** anbringen, dass die Einkerbungen übereinstimmen. Vor dem Aufkleben der Spanten **Nr. 3** bis **17** sicherstellen, dass die sie korrekt sitzen und mit den dazugehörigen Einkerbungen des falschen Kiels **Nr. 1** abschließen. Die Spanten müssen vollkommen senkrecht auf dem falschen Kiel stehen. Für diese Operation muss weißer Kleber (Tischlerleim) verwendet werden. Die beiden Verstrebungen **Nr. 18** zwischen die Spanten einsetzen und festkleben, so dass sie bündig mit der Oberseite der Innenkurve der Spanten abschließen.

**Fotos 2 bis 5.** Die Teile in der auf der Abbildung gezeigten Farbe färben. Die Verstrebungen **Nr. 19, 20, 21** und **22** werden ebenfalls mit weißem Leim angeklebt. Sie müssen vollkommen waagrecht angebracht werden und exakt an den vorgesehenen Stellen eingesetzt werden. Die Verstrebungen **Nr. 23** und **24** an den letzten Spant kleben. Am Heck die Verstrebungen **Nr. 25, 26, 27** und **28** an beiden Seiten des falschen Kiels ankleben. Am Bug die Verstrebungen **Nr. 29** ebenfalls zu beiden Seiten des falschen Kiels ankleben.

**Fotos 6 bis 9.** Die Leisten **Nr. 30** auf **65** mm Länge zurechtschneiden. Mit einem Bleistift die vier Ränder der Planken simulieren. Leisten **Nr. 30** nebeneinander auf Klebeband legen. Eine dünne Schicht Kontaktkleber (Schusterleim) auf die Leisten und den Bereich des Decks **Nr. 31** auftragen, der beplankt werden soll und der vorher mit Dibetou-Farbe gefärbt wurde. Die erste Leistenreihe auf dem Deck justieren. Die zweite Leistenreihe so anbringen, dass die Verbindungsstellen mit der Mitte der Leisten der ersten Reihe übereinstimmen. Die gesamte Decksbreite bedecken. Dazu kann auch weißer Leim (Schusterleim) verwendet werden. Nach Verlegen der ganzen Leisten **Nr. 30** die Enden, die über Deck **Nr. 31** herausragen, abschneiden und in die leeren Stellen setzen. Das Deck mit der Oberseite nach unten aufstellen und die überstehenden Enden der Leisten abschneiden. Das Deckprofil muss wie auf der Abbildung gezeigt aussehen. Abschließend an den Querlinien mit einem Bleistift die Plankennägel simulieren.

**Fotos 10 bis 11** Das andere Deck **Nr. 32** in derselben Farbe wie das erste Deck färben. Eine Leistenreihe **Nr. 30** so verlegen, dass die Maserung an der anderen Deckshälfte weitergeht. Mit einem Sander und einer feinkörnigen Feile die gesamte Oberfläche der Leisten glatt schmiegeln, um eine gleichmäßige Oberfläche zu erzeugen. Dabei immer in Richtung der Holzmaserung führen. Die gesamte Deckumrandung nachbearbeiten, um die Kanten der Leisten hervorzuheben. Anschließend eine Schicht farblosen porenschließenden Lack auftragen.

**Fotos 12 bis 15.** Die Decks **Nr. 33** und **34** in derselben Farbe färben. Die Decks mit den Leisten **Nr. 35** wegern. Die Plankennägel simulieren und mit farblosem porenschließendem Lack behandeln.

**Fotos 16 bis 17** Die Schotts **Nr. 36, 37** und **38** auf Deck **Nr. 31** aufsetzen, ohne anzukleben, nur die Schotts untereinander festkleben. Das Deck dient dabei als Schablone. Anschließend die Schotts mit den Leisten **Nr. 39** verkleiden, im auf der Abbildung gezeigten Bereich beginnen. Mit einem Cutter die überstehenden Enden der Leisten abschneiden.

**Foto 18.** Eine Leiste aus Lindenholz (**2 x 3** mm) glattschmiegeln und mit Wasserfarbe in Sapelly-Ton färben. Die Rahmen **Nr. 40** ausschneiden und anfertigen. Die Sockel **Nr. 41** befestigen und die Leistenteile entfernen, die die Öffnungen an der Oberseite der Schotts bedecken.

**Foto 19.** Die drei ersten Türen **Nr. 42** an einer Seite mit den Leisten **Nr. 43** verkleiden. Sechs Tafeln aus Sapelly-Holz für die Deckenteile **Nr. 44** ausschneiden. Zwei Tafeln wie auf der Abbildung gezeigt an die Türen kleben. Die Türen an die Öffnungen am Schott kleben.

**Fotos 20 bis 22** Die Schotts **Nr. 45, 46** und **47** an Deck **Nr. 33** halten und sie aneinanderkleben, aber nicht aufs Deck aufkleben. Die Schotts mit den Leisten **Nr. 39** verkleiden und die Rahmen **Nr. 40**, die Sockel **Nr. 41** und die Türen **Nr. 42** anfertigen.

**Fotos 23 bis 24.** Mit den Leisten **Nr. 48** den Bereiche zwischen den Spanten **Nr. 6** und **Nr. 12** verkleiden. In der Mitte des falschen Kiels beginnen und zu beiden Seiten bis zu den überstehenden Enden der Spanten weitermachen. Die Aussparungen für die überstehenden Enden des falschen Kiels anbringen und im Zwischenraum zwischen den beiden Enden einen Stab mit **10** mm Durchmesser einsetzen. Die gesamte Oberfläche der Leisten glattschmiegeln.

**Foto 25.** Die beiden halben Unterdecks müssen am Bug perfekt auf den Spanten sitzen. Die Decks so aufkleben, dass sie parallel zueinander verlaufen. Eine Leiste aus Lindenholz (**2 x 3** mm) glattschmiegeln und mit Wasserfarbe in Sapelly-Ton färben. Die Abschlussteile **Nr. 49** formen und aufkleben.

**Fotos 26 bis 27.** Die Schotts auf dem Deck anbringen. Mit den Leisten **Nr. 50** den Schott von Spant **Nr. 4** verkleiden. Den Sockel **Nr. 51** passend auf die Oberseite des Spanten aufkleben. Die Säule **Nr. 52** fertigen und im auf der Abbildung gezeigten Abstand aufkleben. Den Ring **Nr. 53** zentriert auf die Öffnung im Decks kleben. Abschließend die gesamte Gruppe mit farblosem porenschließendem Lack behandeln.

**Fotos 28 bis 30.** Die Decks **Nr. 33** und **Nr. 34** auf die Spanten setzen und aufkleben. Die Schotts der Kajüten am Heck auf den Aussparungen des Decks befestigen. Mit den Leisten **Nr. 50** den Schott von Spant **Nr. 15** verkleiden. Den oberen Sockel **Nr. 51**, die Säulen **Nr. 52** und den Ring **Nr. 54** zentriert auf die Öffnung im Deck kleben. Abschließend die gesamte Gruppe mit farblosem porenschließendem Lack behandeln.



**Foto 31.** Mit den Leisten **Nr. 48** den Bereich zwischen den Schotts der Kajüten an Bug und Heck verkleiden. Die letzte Leiste passend unter die überstehenden Enden der Spanten **Nr. 8, 9, 10** und **11** kleben. Abschließend die gesamte Oberfläche glattschmiegeln und mit farblosem porenschließendem Lack behandeln.

**Foto 32.** Die Teile **Nr. 55** so fertigen, dass sie unter das Unterdeck am Bug passen. Wie auf der Abbildung gezeigt anordnen und aufkleben.

**Fotos 33 bis 35.** Die Teile **56, 57, 58, 59** und **60** wie auf der Abbildung gezeigt anbringen. Das obere Profil von Teil **Nr. 60** anschrägen, um damit Teil **Nr. 61** abzustützen. Mit den Leisten **Nr. 62** die gesamte Innen- und Außenseite der Bilge verkleiden. Mit feinem Schmirgelpapier oder Feile glätten. **Nr. 61** mit den Leisten **Nr. 63** Teil verkleiden und anschließend an die vorgesehene Stelle kleben. Die Teile **Nr. 64** fertigen und wie auf der Abbildung gezeigt aufkleben.

**Foto 36.** Vor dem Anbringen der Bilge **5 mm** der Beplankung an der Stelle entfernen, wo sie das Schott der Heckkajüten berührt. Die Bilge in die Endposition halten, um zu sehen, wie sich ein Decksbalken einpasst, der aus einer Lindenholz-Leiste zu **4 x 4 mm** zurechtgeschnitten wurde. Der Balken muss mit Bilge und den überstehenden Enden des Spanten übereinstimmen. Den Decksbalken wieder abnehmen und die Bilge mit Sekundenkleber aufkleben.

**Foto 37.** Die Teile **Nr. 65** fertigen und in Dibetou-Ton färben. Sie müssen in die Aussparungen an der Oberseite der Schotts passen und sich auf die überstehenden Enden der Spanten **Nr. 5** bis **Nr. 14** stützen.

**Foto 38.** Die Decks **Nr. 66** und **67** wie die anderen Decks färben. Mit den auf **65 mm** Länge zurechtgeschnittenen Leisten **Nr. 72** wegern. Den auf der Abbildung gezeigten Bereich frei lassen, er wird nach Aufsetzen der Zwischendecks abgeschlossen.

**Fotos 39 bis 41.** Die Decks **Nr. 66** und **67** passend auf die Decksbalken der Spanten setzen und aufkleben. Die übrigen Decks **Nr. 68, 69, 70, 71** färben und prüfen, ob die Spanten passen, bevor sie angebracht werden. Die Teile der Decksbalken, die die Luken der Decks kreuzen, zurechtschneiden und mit einer Rundfeile die Öffnungen des mittleren Zwischendecks nachbearbeiten. Die Leisten **Nr. 72** weiter verlegen, bis das gesamte Zwischendeck verkleidet ist. Die Öffnungen der Luken und der Masten, die Einkerbungen und die Umrandung der Decks nachschneiden. Die gesamte beplankte Fläche sanft glattschmiegeln und mit einem Bleistift die Plankennägel simulieren. Die Oberfläche des Decks mit farblosem porenschließendem Lack behandeln.

**Foto 42.** Mit den Leisten **Nr. 73** das Innere von Spant **Nr. 3** verkleiden. Die überstehenden Enden auf der Höhe des Spanten abschneiden. Die Rahmen **Nr. 74**, den unteren Sockel **Nr. 75** und die Tafeln von Tür **Nr. 76** fertigen und aufkleben.

**Fotos 43 bis 44.** Aus den Teilen **Nr. 77** durch Ineinanderstecken eine komplette Grätting fertigen. Sekundenkleber verwenden. So einschneiden, dass die auf der Abbildung gezeigten Öffnungen entstehen. Die Rahmen **Nr. 78** und **79** in Sapelly-Farbe färben, fertigen und aufkleben. Die Treppenstufen **Nr. 82** zurechtschneiden und die Aufgänge mit den Ständern **Nr. 80** und **81** bauen. Die Rahmen **Nr. 83** und **84** in Sapelly-Farbe färben und fertigen. Den Ring **Nr. 53** zentriert auf die Öffnung im Decks kleben. Die erste Leiter und die Grätting wie auf der Abbildung gezeigt anbringen.

**Foto 45.** Eine der Kanten einer Lindenholz-Leiste mit **2 x 3 mm** wie auf der Abbildung gezeigt runden. Die Leiste mit Sapelly-Farbe färben und die Rahmen **Nr. 85** und **86** für die Grätting formen.

**Fotos 46 bis 47.** Die Rahmen der Heckluke **Nr. 87** und **88** in Sapelly-Farbe färben und fertigen. Die Ringe **Nr. 89** und **54** aufkleben. Die zweite Leiter in der Lukenöffnung anbringen. Mit den Leisten **Nr. 73** den Spant **Nr. 16** verkleiden und die überstehenden Enden abschneiden.

**Foto 48** Eine Grätting wie auf der Abbildung gezeigt (**Nr. 90**) fertigen. Die Rahmen **Nr. 91** und **92** fertigen. Die Sockel **Nr. 93** und **94** fertigen und eines der Profile abrunden.

**Foto 49** Die Zwischenwände **Nr. 95, 96, 97, 98** und **99** einsetzen und festkleben. Die mit den roten Pfeilen gekennzeichneten Wände mit den Leisten **Nr. 100** verkleiden. Anschließend die überstehenden Enden der Leisten abschneiden.

**FOTOS 50 bis 51.** Die Rahmen **Nr. 101** bauen und mit Sapelly-Farbe färben. Die Sockel **Nr. 102** befestigen und die Leistenteile entfernen, welche die Öffnungen an der Oberseite der Zwischenwände bedecken. Die vier Säulen **Nr. 103** fertigen und mit Sapelly-Farbe färben. Die Zwischenwände der Kajüten am Heck auf den Aussparungen des Decks befestigen.

**Foto 52.** Die Decksbalken **Nr. 104** fertigen und in Dibetou-Ton färben. Die Decksbalken müssen in die Aussparungen an der Oberseite der Zwischenwände passen und sich auf die überstehenden Enden der Spanten **Nr. 4** bis **Nr. 15** stützen.

**Foto 53.** Deck **Nr. 105** in Dibetou-Ton färben. Mit Lineal und Bleistift eine Längslinie ziehen, die das Deck in zwei symmetrische Hälften teilt. Das Deck mit den auf **65 mm** Länge zurechtgeschnittenen Leisten **Nr. 108** wegern, dabei an der Mittellinie anfangen. Den auf der Abbildung gezeigten Bereich frei lassen, er wird nach Aufsetzen der Hauptdecks abgeschlossen.

**FOTOS 54 bis 55.** Das Deck **Nr. 105** muss mit den überstehenden Ende an der Oberseite der Spanten **Nr. 3, 4, 5, 6** und **7** übereinstimmen.

Die Decks **Nr. 106, 107** färben und vor dem Festkleben den richtigen Sitz überprüfen. Die Decks müssen unbedingt korrekt ausgerichtet sein und bündig sitzen. Die Teile der Decksbalken, die durch die Öffnungen der Decks zu sehen sind, abschneiden.

**Foto 56.** Leisten **Nr. 108** bis zum Schiffsheck weiter verlegen. Dabei nach und nach die Beplankung abschneiden, die die Öffnungen im Deck bedecken. Die gesamte beplankte Fläche mit feinem Schmirgelpapier glätten und mit einem Bleistift die Plankennägel simulieren. Die Oberfläche des Decks mit satiniertem farblosem porenschließendem Lack behandeln.

**Foto 57.** Die Grätig **Nr. 109** und **Nr. 110** fertigen. Die Rahmen **Nr. 111, 112, 113** und **114** fertigen und mit Sapelly-Farbe färben. Die drei Grätig zentriert auf die Öffnungen des Hauptdecks kleben.

**Foto 58.** Die Grätig **Nr. 115** und **Nr. 116** fertigen. Die Rahmen **Nr. 117, 118, 120** und **121** fertigen und mit Sapelly-Farbe färben. Teil **Nr. 119** fertigen und zentriert auf die Grätig **Nr. 115** kleben.

**Foto 59.** Leiter mit den Ständern **Nr. 80** und **81** und den Treppenstufen **Nr. 122** fertigen. Die Rahmen der Heckluke **Nr. 123** und **124** fertigen und in Sapelly-Farbe färben. Die Rahmen auf dem Hauptdeck in die Luke einsetzen und festkleben. Die Leiter in der Lukenöffnung festkleben. Die im vorherigen Schritt gefertigten Grätige zentriert auf die Öffnungen am Deck kleben.

**FOTOS 60 bis 62.** Zur Herstellung einer geeigneten Kontaktfläche zum Aufkleben der Plankenreihe und einer gleichmäßigen Spantenfläche mit einer Feile oder Schmirgelpapier die Verstärkungskeile und die Kanten der Spanten vom Bug zum Heck hin abflachen. Die gesamte Rumpflänge und das Profil des Hauptdecks glattschmiegeln, damit danach die Schanzverkleidung gut angebracht werden kann. Dieselben Schritte am Schiffsheck wiederholen. Hier vom Heck zum Bug hin feilen. Zum Glätten des Heckbereichs eine Halbbrundfeile verwenden. Falscher Heckkiel und Bugkiel müssen intakt bleiben. Beim Schleifen und Polieren des Schiffsrumpfs mit einer Lindenholz-Leiste mit **2 x 5 mm** immer wieder prüfen, ob die Oberfläche gleichmäßig ist und die Leiste alle Spanten berührt. Für eine symmetrische Fläche diese Schritte an beiden Seiten des Rumpfs ausführen.

**Foto 63.** Die Teile **Nr. 125, 126** und **127** zusammenkleben. Die Klebefugen mit Kitt abdecken. Die Baugruppe glattschmiegeln und den oberen Rahmen **Nr. 128**, die Ständer **Nr. 129** und dann den unteren Rahmen **Nr. 130** fertigen. Die Ständer müssen **3 mm** aus der Kombüse ragen.

**FOTOS 64 bis 66.** Die Teile **131, 132 Nr.** und **133** anbringen. Eine Schicht Grundierung auf der gesamten Fläche der Kombüse auftragen. Die Kombüse in satiniertem Schwarz lackieren. Wenn der Lack trocken ist **32** Öffnungen mit  $\varnothing$  **0,8 mm** wie auf der Abbildung gezeigt an den Rahmen anbringen. In den Öffnungen die Stifte A einsetzen, deren Köpfe vorher goldfarben lackiert werden müssen. Die Kombüse wie auf der Abbildung gezeigt ausgerichtet auf das Zwischendeck am Bug aufkleben.

**FOTOS 67 bis 68.** Die Schanzverkleidung des Bugs **Nr. 134** für etwa **20 Minuten** in warmem Wasser einweichen, damit sie biegsamer wird. Die Schanzverkleidung anbringen und aufkleben, die Aussparungen müssen exakt auf den überstehenden Enden des Decks sitzen. Falls notwendig Sekundenkleber verwenden. Die an der Unterseite des Decks überstehenden Enden der Schanzverkleidung abschneiden.

**Foto 69.** Vor Verkleiden der Innenseite der Schanzverkleidung des Bugs die Leisten **Nr. 135** für etwa **20 Minuten** in warmem Wasser einweichen, damit sie biegsamer werden. Sekundenkleber verwenden. Die überstehenden Enden der Leiste entfernen, damit sie perfekt auf dem oberen Profil der Schanzverkleidung sitzt.

**FOTOS 70 bis 71.** Die Schanzverkleidung **Nr. 136** so anbringen, dass die Aussparungen perfekt auf den überstehenden Enden des Decks sitzen. Das Innere der Schanzverkleidung am Heck mit den Leisten **Nr. 135** verkleiden. Die Leisten zurechtstutzen, dass sie mit den Profil der Schanzverkleidung abschließen.

**Fotos 72 bis 73.** Die Leisten **Nr. 137** für mindestens eine Stunde in Wasser einweichen, damit das Holz seine ursprüngliche Biegsamkeit wiedererlangt. Mit der Wegerung des Schiffsrumpfs an der Backbordseite beginnen, die komplett verschlossen wird. Die Steuerbordseite bleibt teilweise offen, damit man in das Innere blicken kann. Am Bug schließen die Planken bündig zu Spant **Nr. 3** und am Heck bündig zum Heckspiegel ab. Weißen Leim und Nägelstifte verwenden, um die Leisten an den Spanten zu befestigen. Mit der Beplankung an der Backbordseite aufsteigend zur Schanzverkleidung fortfahren. Die Zwischenräume an der Schanzverkleidung an Bug und Heck werden mit Leisten in Keilform (Schlusskeile) verkleidet.

**Foto 74.** Mit der Wegerung des Schiffsrumpfs an der Steuerbordseite beginnen. Auf der Abbildung ist zu sehen, wie die Leisten an Bug und Heck des Rumpfs verlegt werden müssen. Die Leisten dabei so verlegen, dass sie symmetrisch zu denen an Backbord verlaufen. Am Bug müssen die Planken bündig zu Spant **Nr. 3** und am Heck bündig zum Heckspiegel abschließen.

**Foto 75.** Die Beplankung vom falschen Kiel aus in Richtung Rumpfmittle fortsetzen. Dieselbe Anzahl Leisten **Nr. 137** wie auf der Abbildung gezeigt an beiden Rumpfsseiten anbringen. Die Zwischenräume, die offen bleiben, werden später mit Leisten in Keilform (an einer Seite angespitzte Leisten, Schlusskeile genannt), geschlossen.

**Foto 76.** Leisten verlegen, bis die Rumpfmittle an Backbord geschlossen ist. Die Zwischenräume, die offen bleiben, werden später mit Thunfische genannten Leisten (an beiden Seiten angespitzte Leisten), geschlossen.

**Fotos 77 bis 78.** Die Wegerung des Schiffsrumpfs an Steuerbord für Heck- und Bugbereich wie auf den Abbildungen gezeigt abschließen. Die Zwischenräume, die offen bleiben, werden später mit Leisten in Keilform (Schlusskeile) geschlossen.

**FOTOS 79 bis 80.** Mit Schlusskeilen und Thunfischen die freien Stellen der Rumpfbeplankung verkleiden. Die Leisten mit Lineal und Cutter in die notwendige Passform bringen. Die Keile mit einem Sander nachbearbeiten. Auf der anderen Seite des Rumpfs ebenso verfahren, um ein symmetrisches Gesamtbild herzustellen.

**Foto 81.** Sechs Leisten **Nr. 137** am Heckspiegel anbringen. Die überstehenden Enden der Leisten bündig zu den Rumpfsseiten abschneiden. Nachdem Abschluss der Beplankung mit Wasser verdünnten weißen Leim (Tischlerleim) auftragen, damit er zwischen die Leisten gelangt und die Leisten aneinanderkleben.

**FOTOS 82 bis 83.** Die Verstärkungskeile **Nr. 138** wie auf der Abbildung gezeigt an der Vorderseite des Rumpfs aufkleben, anschließend die Keile für das Profil der Rumpfbeplankung markieren und ausschneiden. Zwei weitere Keile **Nr. 138** ebenso zurechtschneiden und am Bug anbringen. Die Keile in die auf der Abbildung gezeigte Richtung zurechtfeilen, bis sie dieselbe Höhe wie die Rumpfbeplankung haben. Eine Planke anlegen, um zu prüfen, ob die Kurvenform korrekt ist.

**Foto 84.** Rumpfwegerung mit einer groben Feile glätten, um eine gleichmäßige Oberfläche herzustellen und die Köpfe der Stifte abzuschleifen. Anschließend mit feinkörniger Feile nachbearbeiten. Unebene Stellen mit in Wasser gelöstem Fugenkitt ausgleichen. Wenn der Kitt trocken ist, den Rumpf erneut glattschmirgeln. Der falsche Kiel am Bug und der Achtersteven dürfen maximal 4 mm breit sein.

**Foto 85.** Vor Verlegen der zweiten Beplankung **Nr. 139** eine Linie parallel zur Schanzverkleidung ziehen, wie angegeben. Diese Linie teilt die Farben der Rumpfbeplankung. Bei der zweiten Beplankung müssen die Leisten sehr eng aneinander ohne Zwischenraum verlegt werden, sie dürfen sich nicht überschneiden. Zuerst Sapelly-Leisten im Bereich Heckspiegel verlegen. Kontaktkleber verwenden und die Leisten hin- und herreiben, um sicherzustellen, dass sie gut am Rumpf sitzen. Die an den Rumpfsseiten überstehenden Enden der Leisten abschneiden.

**FOTOS 86 bis 89.** Die ersten Leisten genau unter der gerade gezogenen Linie verlegen. Sowohl am Bug als auch am Heck müssen bei Bedarf Leisten in Keilform angebracht werden. Mit Beplankung von der Unterseite her in Richtung Rumpfmittle weitermachen. Dieselbe Anzahl Leisten an beiden Rumpfsseiten anbringen, um ein symmetrisches Gesamtbild herzustellen. Die Zwischenräume, die offen bleiben, werden später mit Leisten in Keilform (Schlusskeile) geschlossen. Leisten verlegen, bis die Rumpfmittle an Backbord geschlossen ist.

**FOTOS 90 bis 91.** Mit Schlusskeilen und Thunfischen die freien Stellen der Rumpfbeplankung verkleiden, dabei wie bei der ersten Beplankung verfahren.

**Foto 92.** Die Querbalken **Nr. 140** zurechtstutzen und wie auf der Abbildung gezeigt im Inneren der Bugluke aufkleben. Die Ringe **Nr. 53, 54** und **89** zentriert auf die Öffnungen kleben.

**FOTOS 93 bis 94.** Die Planken entweder gefärbt oder in Originalfarbe anbringen. Die Leisten **Nr. 141** vor dem Aufkleben an den Rumpf blau färben. Die Farbe muss wie Kugelschreiberfarbe aussehen. Die erste Plankenreihe muss über den Sapellyholz-Leisten vollkommen gerade und parallel zum Boden verlaufen. Die Beplankung abschließen, bis die Schanzverkleidung am Heck- und Bugbereich bedeckt ist. Die überstehenden Enden auf Höhe des Profils von Deck und Schanzverkleidung abschneiden.

**Foto 95.** Nach der zweiten Beplankung des Schiffsrumpfs die gesamte Oberfläche sanft mit feinkörnigem Schmirgelpapier glätten. Dabei darauf achten, dass die Leisten nicht zu dünn werden. In Richtung der Holzmaserung schmirgeln. Aufpassen, dass der Farbstaub nicht Rumpfbereiche in anderer Farbe verschmutzt.

**Foto 96.** Staub mit feinem, trockenem Pinsel entfernen. Die blauen Bereiche nachlackieren. Die steuerbord sichtbaren Kanten der Spanten und Decks braun färben oder lackieren. Anschließend den gesamten Rumpf mit farblosem porenschließendem Lack behandeln.

**FOTOS 97 bis 98.** Für die Wasserliniengänge **Nr. 142** eine Lindenholz-Leiste (2 x 5 mm) in warmem Wasser einweichen. Die Leiste biegen, dass sie die Krümmung des Bugs annimmt. Nach dem Trocknen schwarz anmalen. Die Leiste so aufkleben, dass damit die Verbindungsstelle zwischen den Leisten in Blau und denen in Sapellyholzfarbe verdeckt wird, sie muss vollkommen parallel zur Oberseite der Schanzverkleidung verlaufen. Drei eng aneinanderliegende Leistenreihen verlegen. Wie auf den Abbildungen gezeigt ebenfalls die Wasserliniengänge an der anderen Schiffseite anbringen.

**Foto 99.** Die Scheuerleisten **Nr. 143** wie im Schritt davor fertigen und biegen. Gelb lackieren. Zuerst die untere Scheuerleiste über den schwarzen Scheuerleisten verlegen und anschließend den oberen Wasserliniengang parallel im Abstand von 19 mm zur Scheuerleiste davor verlegen. An Steuerbord die untere Scheuerleiste in zwei Teilen über den schwarzen Scheuerleisten verlegen.

**FOTOS 100 bis 101.** Die Innenseite, an der der Heckspiegel befestigt wird, schwarz lackieren. Den Spiegel **Nr. 144** mit Sekundenkleber ankleben. Zurechtstutzen, damit er in die Position passt. Vor Anbringen der Beplankung **Nr. 137** mit einer Dreiecksfeile die Unterkante des Spiegel anschrägen, damit die Leisten korrekt sitzen. Die überstehenden Enden der Leiste auf die Höhe des Spiegels zurechtstutzen. Die Abschlussteile **Nr. 145** aufkleben, um die Kanten an der Schanzverkleidung zu verdecken.

**FOTOS 102 bis 103.** Den Heckbereich mit Stücken der Leisten **Nr. 139** verkleiden. Die Kante mit einer Flachfeile abrunden. Kitt in die Einkerbungen am Spiegel geben und nach dem Trocknen mit feinem Schmirgelpapier glätten. Den Heckspiegel in demselben Blau wie die Schanzverkleidung lackieren.

**Foto 104.** Das Innere des Spiegels mit den Leisten **Nr. 146** verkleiden. Von der Mitte aus in Richtung der Enden verkleiden. Mit einer Flachfeile die oberen Profile von Spiegel und Schanzverkleidung nachbearbeiten, um eine ebene Fläche zu erhalten.

**FOTOS 105 bis 106.** Die Innenrahmen **Nr. 147** und **148** und die Außenrahmen **Nr. 149** und **150** der Luke in Sapelly-Farbe fertigen. Die Abdeckungen der Luke **Nr. 151** fertigen. **12** Öffnungen mit  $\varnothing$  **0, 75** mm anbringen und die Ösenstifte B mit den Schiffsringe M wie auf der Abbildung gezeigt an den Abdeckungen einsetzen. Die Abdeckungen auf die Innenrahmen der Luke gestützt aufkleben.

**Foto 107.** Die Stringer **Nr. 152** in Sapelly-Farbe färben. Die Stringer zurechtstutzen, so dass sie auf einer Höhe mit dem Inneren von Heckspiegel und Schanzverkleidung am Heck sind. Die Spantspitzen **Nr. 153** fertigen und mit Sapelly-Farbe färben. Die erste Spantspitze am Stringer und **20** mm vom Ende der Schanzverkleidung entfernt befestigen. Die restlichen Spantspitzen in den auf der Abbildung gezeigten Abständen anbringen.

**Foto 108.** Den Schanzkleiddeckel des Hecks **Nr. 154** in Sapelly-Farbe färben und zentriert an den Heckspiegel kleben. Die Schandeckel der Schanzverkleidung am Heck **Nr. 155** fertigen und in Sapelly-Farbe färben und an der Schanzverkleidung befestigen.

**Foto 109.** Die Schandeckel am Bug **Nr. 156** in Sapelly-Farbe färben und so aufkleben, dass sie in einer Linie mit der Längsachse des Schiffs liegen und die gesamte Oberseite der Schanzverkleidung am Bug bedecken.

**Foto 110.** Die mittleren Schandeckel **Nr. 157** färben und mit Sapelly-Farbe färben. Zwischen die am Bug und die am Heck einpassen und aufkleben. Das Profil der mittleren Schandeckel und der am Bug gelb lackieren, dabei darauf achten, dass die blauen Rumpfbereiche nicht mit Farbe bekleckert werden.

**Foto 111.** Nach dem mittleren Schanzkleiddeckel eine Scheuerleiste **Nr. 158** wie auf der Abbildung gezeigt parallel zur unteren anbringen. Gelb lackieren und die überstehenden Enden auf der Höhe des Heckspiegels ausschneiden. Denselben Vorgang auf der anderen Schiffseite wiederholen. Die Innenrahmen der Geschützluken an der Schanzverkleidung am Heck **Nr. 159** fertigen.

**Foto 112.** Mit einer Flachfeile die vordere Kante der Scheuerleisten nachbearbeiten, so dass zwischen diese und die Schandeckel des Bugs der Vordersteven **Nr. 160** passt. Anschließend mit Sekundenkleber ankleben.

**Foto 113.** Nach dem Vordersteven die Stücke des Kiels **Nr. 161** und **162** aufkleben, die müssen genau auf einer Höhe mit der Rumpfmittle sein. Den Achtersteven **Nr. 163** zurechtstutzen, dass er auf er auf derselben Höhe wie der Kiel ist, danach anbringen. Den letzten Abschnitt des Kiels falls notwendig nachbearbeiten und falls notwendig Vordersteven, Kiel und Achtersteven mit porenschließendem Lack behandeln.

**Foto 114.** Das Steuerblatt **Nr. 164** mit porenschließendem Lack behandeln. Die Scharniere **Nr. 165** auf die passende Länge zurechtstutzen. Der Abstand zwischen dem Ende der Scharniere und dem Ruderblatt muss konstant sein. Die vorher auf das Ruderblatt zurechtgestutzten Stifte A einsetzen. Die Achsen der Scharniere **Nr. 166** fertigen und in die Scharniere einsetzen.

**FOTOS 115 bis 116.** Eine Öffnung mit **5** mm Durchmesser anbringen, die Heckspiegel mit der Öffnung am Deck verbindet. Die Öffnung mit einer Rundfeile nachbearbeiten, bis sich das Steuerblatt leicht einführen lässt. Vor Befestigen des Ruderblatts am Achtersteven die Abbildung des nächsten Schritts beachten. Das Steuerblatt mit den Scharnieren **Nr. 165** und den Stiften A am Rumpf befestigen, so dass die Unterseite des Ruderblatts wie auf der Abbildung gezeigt mit dem Kiel abschließt. Auf der Abbildung ist zu sehen, wie das Ende des Steuerblatts in der Mitte der Luke sitzen muss.

**Foto 117.** Den Kamm **Nr. 167** blau lackieren. Wenn die Farbe trocken ist, zentriert am Heckspiegel in einem Abstand von **5** mm vom Schanzkleiddeckel befestigen.

**Foto 118.** Die Verzierung **Nr. 168** und die Fenster **Nr. 170, 171** und **172** aufkleben und das Schild **Nr. 169** auf einer Linie mit der Unterseite des Spiegels aufkleben.

**Foto 119.** Die Scheuerleisten der Rumpfsseiten zurechtstutzen. Die Abschlussteile **Nr. 173** färben und an beiden Rumpfsseiten aufkleben.

**Fotos 120 bis 121.** Die Abschlussteile des Spiegels **Nr. 174, 175** und **176** fertigen und gelb lackieren. Die Teile **Nr. 177** lackieren und am Heckspiegel an der auf der Abbildung gezeigten Stelle befestigen. Die Teile **Nr. 178** zurechtstutzen, gelb anmalen und an der auf der Abbildung gezeigten Stelle aufkleben, jeweils eines auf jede Seite. Die Verzierungen **Nr. 179** aufkleben.

**Foto 122.** Leiter aus den Ständern **Nr. 80** und **81** und den Treppenstufen **Nr. 180** fertigen. Die Leiter wie auf der Abbildung gezeigt an der Luke befestigen.

**Foto 123.** Pütz **Nr. 181** und Fässer **Nr. 182, 183** und **184** mit feinkörnigem Schmirgelpapier glätten. Mit farblosem porenschließendem Lack behandeln und mit einem wasserfesten schwarzen Stift die Schiffsringe aufmalen. Fässer und Pütz mithilfe von mit Terpentin verdünnter Asphaltfarbe auf alt trimmen.

**Fotos 124 bis 125.** Die acht Teile **Nr. 185** nach Maß zurechtschneiden. Aus dem Stoff **Nr. 186** acht Stücke ausschneiden und die Holzkeile damit verkleiden. Die Ankertaue der Ballen **Nr. 187** fertigen. Einen Tropfen Kleber auf den Knoten geben, damit er sich nicht löst, und die überstehenden Enden abschneiden.

**Foto 126.** Pütz, mittleres Fass und kleines Fass wie auf der Abbildung gezeigt auf das Zwischendeck kleben. Die acht Ballen, zwei große Fässer und ein kleines Fass wie auf der Abbildung gezeigt auf das Unterdeck kleben.

**Foto 127.** Im Inneren vom Spill **Nr. 188** Stücke der Leiste **Nr. 189** aufkleben, die vorher in Sapelly-Farbe gefärbt wurden. Mit einer Dreiecksfeile die Leisten formen und die neuen Kanten nachfärben. Mit einem wasserfesten schwarzen Stift die Öffnungen am Spill aufmalen.

**Foto 128.** Die Pfeiler **Nr. 190** fertigen und gelb lackieren. In den auf dem Abbildung gezeigten Abständen ankleben. Die Geländer **Nr. 191** und **192** färben und mit Sapelly-Farbe färben. Die äußere Kante der Reling und den Schanzkleiddeckel mit Heckbereich gelb lackieren. Den Spill zentriert am Deck zwischen Luke und Grating anbringen.

**FOTOS 129 bis 130.** Das Steuerhaus aus den Teilen **Nr. 193, 194, 195, 196** und **197** bauen. Mit den Leisten **Nr. 198** verkleiden und die Dächer **Nr. 199** und **200** in Sapelly-Farbe einfärben und fertigen. Die Rahmen der Tür **Nr. 201, 202** und die Decken **Nr. 203** fertigen. Einen Stift A als Türgriff anbringen. Das Steuerhaus mittig am Heck aufkleben. Die Ruderpinne **Nr. 204** fertigen und in Sapelly-Farbe färben. Am Ende der Ruderschaft vier Ösenstifte B und zwei Blockrollen D anbringen. Das andere Ende der Ruderschaft an die Oberseite des Steuerblatts kleben.

**FOTOS 131 bis 132.** Die Welle des Steuer **Nr. 205** fertigen und an jedes Ende eine Öffnung mit  $\varnothing 1,5$  mm anbringen. Eine Achse **Nr. 206** in jedes Ende der Welle einsetzen. Das Steuerruder **Nr. 207** und die Stützen **Nr. 208** mit kupferfarbenem Lack auf alt trimmen. Die Teile **Nr. 209** aufkleben und die Hemmschuhe **Nr. 210** in Sapelly-Farbe färben und fertigen. Das Steuerruder zentriert auf dem Deck in 4 mm Abstand von der Heckgrating befestigen. Auf dem Deck acht Öffnungen mit  $\varnothing 1$  mm anbringen und die Ösenstifte B und die Blockrollen D wie auf der Abbildung gezeigt befestigen. Die Takelage des Steuer **Nr. 211** mit dem Draht in Pfeilrichtung formen.

**Foto 133.** Die Tauhalter der Seiten fertigen und 10 Öffnungen mit  $\varnothing 1,5$  mm an den Tauhaltern **Nr. 212**, 9 Öffnungen mit  $\varnothing 1,5$  mm an den Tauhaltern **Nr. 213** und 15 Öffnungen mit  $\varnothing 1,5$  mm an den Tauhaltern **Nr. 214** anbringen. Die Enden der Tauhalter abrunden und Tauhalter mit Sapelly-Farbe färben.

**Foto 134.** Tauhalter **Nr. 215** mit drei Öffnungen mit  $\varnothing 1,5$  mm und Tauhalter **Nr. 218** mit neun Öffnungen fertigen. Die Aussparungen für die Poller anbringen. Die Poller **Nr. 216** und **Nr. 219** fertigen mit Sapelly-Farbe färben. Den Tauhalter **Nr. 215** mit Teil **Nr. 217** und den Tauhalter **Nr. 218** mit den Stützen **Nr. 220** montieren und mit Sapelly-Farbe färben.

**Foto 135.** Die Zapfen E in die Tauhalter einsetzen und festkleben. Die Tauhalter **Nr. 212, 213** passend unter die Schandeckel der Schanzverkleidung an beiden Schiffsseiten kleben. Den Tauhalter des Großmasts zentriert auf das Deck zwischen die Mastöffnung und die Luke kleben. Am Deck zehn Öffnungen mit 1 mm anbringen und die Ösenstifte B wie auf der Abbildung gezeigt einsetzen.

**Foto 136.** Die Ankerklüsen **Nr. 229** fertigen und eine Öffnung mit  $\varnothing 3$  mm an jeder Klüse anbringen. Mit Sapelly-Farbe färben und zusammen mit dem Tauhalter am Bugspriet und den Tauhalter **Nr. 214** in der auf der Abbildung gezeigten Stelle aufkleben. Die Teil **Nr. 221** anpassen und an die Schanzverkleidung am Bug kleben. Die Teile **Nr. 217** und **222** in Sapelly-Ton färben und aufkleben. Den Schornstein **Nr. 223** schwarz lackieren und anbringen. Die Luke aus den Teilen **Nr. 224, 225, 226, 227** und **228** fertigen und färben.

**Foto 137.** Die Lafetten aus den in Sapelly-Farbe gefärbten Teilen **Nr. 230** und **231** formen. Die Achsen der Räder **Nr. 232** formen und vier Räder **Nr. 209** an jede Lafette kleben. Die Teile können mit Asphaltfarbe auf alt getrimmt werden. Die Rohre der Kanonen **Nr. 233** kupferfarben lackieren und auf den Lafetten aufkleben.

**FOTOS 138 bis 139.**

Die Teile **Nr. 234, 235, 236, 237, 238, 239** zum Schrank des Kompasshauses zusammenkleben. Mit den Leisten **Nr. 240** verkleiden. Die in Sapelly-Farbe gefärbten Teile **Nr. 241** und **242** fertigen und mit den Stiften A die Türgriffe simulieren.

**Foto 140.**

Die beiden Tauhalter und die Schlepppoller des Besanmasts **Nr. 243** und **244** fertigen und mit Sapelly-Farbe färben.

**Foto 141.**

Den Schrank und die zwei Tauhalter mit den Zapfen E wie auf der Abbildung gezeigt aufkleben. Einen Ösenstift B an jeder Seite der Geschützluken der Schanzverkleidung anbringen und die Blockrollen D befestigen, von denen die Kanonen gehalten werden. Einen Ösenstift B mit einer Blockrolle D befestigen und die Ösenstifte B am Deck anbringen, die für den Rückzug der Kanonen **Nr. 245** notwendig sind.

**Foto 142.**

Die Hemmschuhe **Nr. 246** und **247** in Sapelly-Ton färben und aufkleben. Am Deck zehn Öffnungen mit **1 mm** anbringen und die Ösenstifte B wie auf der Abbildung gezeigt einsetzen.

**Foto 143.**

Die Teile **Nr. 248, 249, 250, 251** und **252** lackieren und färben und zur Ankerwinde formen. Die Säule **Nr. 253** fertigen und in Sapelly-Ton färben. Die Teile **Nr. 254, 255** fertigen und einen Ösenstift B an der Glocke **Nr. 256** anbringen.

**Foto 144.**

Die Teile **Nr. 257, 258** und **259** fertigen und in Sapelly-Ton färben. Die Zapfen E einsetzen und festkleben.

**Foto 145.**

Tauhalter, Ankerwinde und Säule wie auf der Abbildung gezeigt anbringen. In den Teilen **Nr. 260** längliche Aussparungen anbringen und in Nussbaumholz-Ton färben. Wie auf der Abbildung gezeigt auf den Schanzkleiddeckel kleben.

**Fotos 146 bis 147.**

Die Teile **Nr. 261, 262, 263** und **264** anfeuchten und biegen, um sie an die Form des Rumpfes anzupassen. Anschließend in Nussbaumholz-Ton färben und wie auf der Abbildung gezeigt aufkleben. An jeder Seite des Rumpfs die in Sapelly-Farbe gefärbten Teile **Nr. 267** anbringen und am Rumpf eine Öffnung von **3 mm Dm.** anbringen. Die Heckpfeiler **Nr. 265** in Nussbaumholz-Ton färben und anbringen. Die Galionsfigur **Nr. 266** bronzefarben oder in einem ähnlichen Farbton lackieren und aufkleben.

**FOTOS 148 bis 149.**

Die Davite **Nr. 268** bauen und mit Sapelly-Farbe färben. Die Zwingen **Nr. 269** und die Ösenstifte B anbringen. Die Davite mit den Stiften A wie auf der Abbildung gezeigt anbringen und an den Daviten die Blockrollen D befestigen. Am Querspann zwei Öffnungen mit **3 mm Dm.** anbringen. Die Schleppoller **Nr. 270** und **271** fertigen und wie auf der Abbildung gezeigt auf dem Schanzkleiddeckel aufkleben.

**FOTOS 150 bis 151.**

Die Teile **Nr. 272** und **273** in Nussbaumholz-Ton färben und daraus die Ankerstöcke fertigen. Die seitlichen Aussparungen anbringen und die Stifte A ohne Kopf einschlagen. Das Messingband **Nr. 274** anbringen. Den Anker **Nr. 275** in die Öffnung am Ankerstock und einführen und die Öse N anbringen. Dieselben Schritte für den zweiten Anker wiederholen. Die Leine **Nr. 277** an der Öse am Ende des Ankers anbringen und mit dem Draht **Nr. 278** befestigen. Die Leine **Nr. 277** durch die vorderen Öffnungen am Rumpf einführen. An der Ankeröse einen Rollenblock E anknoten und eine Leine **Nr. 279** zwischen den Öffnungen an Ankerdavit und Rollenblock hindurchführen. Den Anker mit den Vertäuungen **Nr. 276** an den Schleppollern der Seiten festmachen. Die Leine **Nr. 280** durch die Öffnungen am Querspannen führen, um die Ankerwinde wickeln und in die Ankerklüsen bis zum Unterdeck einführen.

**FOTOS 152 bis 153.**

Die Backs **Nr. 281, 282** und **283** fertigen und pinienfarben anmalen.

Die Backs an beiden Schiffsseiten an der Scheuerleiste befestigen. Dabei darauf achten, dass diese genau hinter den Öffnungen der jeweiligen Masten sitzen.

**Fotos 154 bis 156.**

Die Teile **Nr. 284** zu den Winkeln der Backs formen. Die Winkel mit den Stiften A unter den Backs befestigen.

Die Stroppen **Nr. 285** der Klampböcke I fertigen und durch die Öffnungen an den Backs ziehen. An der Unterseite die Wantleisten **Nr. 287** ansetzen mit den Stiften A und den Kettenringen **Nr. 286** am Rumpf festnageln. Diesen Schritt für die anderen Backs wiederholen. Die Stiegen der Rumpfseiten **Nr. 288** und **289** fertigen.

**Fotos 157 bis 158.**

Die Ringe der Teile **Nr. 290** und die Stützen **Nr. 291** schwarz lackieren. Aus der in Sapelly-Farbe gefärbten Leiste die Hebel **Nr. 292** fertigen und eine Öffnung mit **1 mm Dm.** anbringen und eine Ringöse B einsetzen. Je eine Öffnung mit **1 mm Dm.** an der Oberseite der Teile **Nr. 290** anbringen und den Hebel wie auf der Abbildung gezeigt befestigen.

Die Teile **Nr. 293** goldfarben lackieren und Öffnungen am Deck einsetzen. Darüber die Lenzpumpen anbringen.

**Foto 159.**

Die Schiff sleuchten aus den Teilen **Nr. 294, 295, 296** und **298** zusammenbauen. An den Spiegeln die Öffnungen anbringen, um danach die Schiff sleuchten mit den Stützen **Nr. 297** zu befestigen. Die Schleppoller am Heck aus den Teilen **Nr. 300** und **301** fertigen und mit den Ösenstiften B und den Blockrollen D befestigen. Die Kette **Nr. 299** mit Ösen B an der Unterseite des Spiegels und am Steuer festmachen.

**FOTOS 160 bis 161**

Die Stützstifte **Nr. 302** fertigen und gelb lackieren. Je fünf Stützstifte an jeder Rumpfseite an den auf den Abbildungen gezeigten Stellen anbringen. Am oberen Ende der Stützstifte eine Öffnung mit **1 mm Dm.** anbringen, um die Falkonette **Nr. 303** zu befestigen. An beiden Rumpfseiten je einen vorher gelb lackierten Tauführer **Nr. 304** anbringen.

**Fotos 162 bis 163.**

Die Schiffsklosetts aus den Teilen **Nr. 305, 306, 307, 308, 309, 310** und **311** zusammenbauen. Die Teile vorher bronzefarben oder in einem ähnlichen Farbton lackieren und den Boden von Teil **305** und **306** schwarz anmalen, um Tiefe zu simulieren. Die Scheuerleisten an beiden Rumpfseiten so stützen, dass die Schiffsklosetts gut sitzen.

### **FOTOS 164 bis 165**

Aus den Teilen **Nr. 312** und **313** die Pflanzentopfhälter bauen. Die gesamte Baugruppe nussbaumholzfarben lackieren. In den Öffnungen die Pflanzentöpfe **Nr. 314** setzen. Die Pflanzen formen, indem Drähte mit Kleber bestrichen und geflochten werden. Verschiedene Formen fertigen, um Zweige zu simulieren. Die Pflanzen **Nr. 315** anbringen. Die Ständer mit den Pflanzen wie auf der Abbildung gezeigt auf Deck anbringen.

### **FOTOS 166 bis 168.**

Alle Teile, die das Skelett der Schaluppe bilden, anspitzen und am falschen Kiel anbringen ohne festzukleben. Den falschen Kiel und den mittleren Spanten in den Unterbau einsetzen. Den falschen Kiel und alle Spanten mit Sekundenkleber an den Unterbau kleben. Den Spiegel und die Verstrebungen am Bug hinzufügen. Die gesamte Baugruppe braun lackieren.

### **Foto 169.**

Die Kanten der Spanten vom Bug zum Heck hin zum Abkanten schleifen. Die Rumpfbeplankung **A17** und die Scheuerleisten **A18** mit Sekundenkleber aufkleben. Anschließend die Spanten ausschneiden, um das Boot vom Unterbau zu trennen

### **Foto 170.**

Die Verschalung **A19** in Sapelly-Farbe färben und aufkleben. Die Teile **A20** und **A23** in Nussbaumholzton färben und am Boot ankleben.

### **Foto 171.**

Das Äußere des Bootes und Vordersteven **A21**, Achtersteven **A22** und Kiel **A22** in dunklem Nussbaumholzton färben. Die Teile an das Boot kleben.

### **Fotos 172 bis 174.**

Die Teile **A23** in Nussbaumholz und die Teile **A24**, **A26** und **A27** in Sapelly-Farbe färben. Die Teile **A23**, **A24**, **A25**, **A26** und **A27** wie auf der Abbildung gezeigt anordnen und aufkleben. Die Stifte A einsetzen und die Enden abschneiden. Die Teile **A28** und **A29** in Sapelly-Farbe färben und aufkleben. Anschließend farblosen porenschließenden Lack auftragen.

### **Fotos 175 bis 177.**

Die Ruderriemen aus den Teilen **A32** und **A33** formen und pinienfarben färben. Die Teile **A31**, **A30**, **A34** formen und mit Sapelly-Farbe färben. Dreiecke aus Stoff **A35** ausschneiden und um die Riemenstangen kleben. Alle Teile an das Boot kleben. Das Boot auf die Stützen auf Deck setzen und die Vertäuerungen **A36** anbringen.

## **BEMASTUNG**

Zur Herstellung der Masten müssen zuerst die Stäbe entsprechend der Maße zurecht geschnitten werden, die in der Teileliste angegeben sind oder die direkt anhand der Skizze abgemessen wurde. Die Skizzen sind im Maßstab 1:1 angefertigt.

Alle Masten und Rahen müssen leicht konisch verlaufen und vor dem Einbau entsprechen vorbereitet werden.

Um die Masten in Konusform zu bringen, müssen die Masten (mit einer Schleifmaschine/Sander) in Form geschliffen werden, und zwar in der Form, dass sie nach oben hin verjüngt werden. Die Stäbe dabei drehen und an allen Seiten gleichmäßig abschleifen, bis sie zu dem auf der Skizze angegebenen Durchmesser passen.

Um die Rahen in Konusform zu bringen, ebenso verfahren, allerdings hier an beiden Enden der Stangen.

Um die Masten dieses Schiffsbaummodells richtig vorzubereiten, müssen die folgenden Punkte beachtet werden:

- Die Skizzen
- Detailfotos der Masten
- Maße und Materialien der Teileliste
- IP-Blätter zur Identifikation der Bauteile

Die Masten müssen lackiert werden und einige der Einzelteile der Masten müssen angemalt oder gefärbt werden. Siehe Fotos mit allgemeiner Ansicht der Masten

Nach Aufstellung und Lackierung der Masten die Takel (Stroppe, Rollenblöcke, Ösen, Blockrollen etc.) zuerst an den Masten und dann am Schiff befestigen. Die Masten müssen eingesetzt werden, bis sie an die Einkerbungen des falschen Kiels stoßen.

## **TAUWERK-TAKELAGE**

Zur Befestigung des Tauwerks und zur Takelung die alphabetische Reihenfolge der neben den Anleitungen aufgedruckten Abbildungen befolgen, auf denen die korrekte Anbringung (Faden, Klampböcke, Blockrollen, Segel etc.) erläutert wird. Sie sind in Rot hervorgehoben. Zusammen mit der Teileliste finden Sie dort die Materialien, die zum Bau des Modells notwendig sind.

Zur künstlichen Alterung der Segel die Stoffstücke in Tee kochen und trocknen lassen, bis die Stoffe faltig werden. Die Segel ohne vorheriges Bügeln anbringen, damit sie Volumen haben.

**Lista de piezas / Parts List / Liste des pièces / Teilleiste / Elenco delle parti**

<b>NºNo./ N° / Nr. / No</b>	<b>Cantidad / Quantity / Quantité / Menge / Quantità</b>	<b>Medidas / Measurements / Dimensions / Maße / Misure</b>	<b>Material / Material / Matériau / Material / Materiale</b>
1	3	Precortado / Precut / Prédécoupé / Vorgeschnitten / Pretagliato	Tablero / Plywood / Planche / Sperrholz / Tavola
2	2	Precortado / Precut / Prédécoupé / Vorgeschnitten / Pretagliato	Tablero / Plywood / Planche / Sperrholz / Tavola
3-17	15	Precortado / Precut / Prédécoupé / Vorgeschnitten / Pretagliato	Tablero / Plywood / Planche / Sperrholz / Tavola
18	2	Precortado / Precut / Prédécoupé / Vorgeschnitten / Pretagliato	Tablero / Plywood / Planche / Sperrholz / Tavola
19-22	5	Precortado / Precut / Prédécoupé / Vorgeschnitten / Pretagliato	Tablero / Plywood / Planche / Sperrholz / Tavola
23	2	Precortado / Precut / Prédécoupé / Vorgeschnitten / Pretagliato	Tablero / Plywood / Planche / Sperrholz / Tavola
24	1	Precortado / Precut / Prédécoupé / Vorgeschnitten / Pretagliato	Tablero / Plywood / Planche / Sperrholz / Tavola
25-28	8	Precortado / Precut / Prédécoupé / Vorgeschnitten / Pretagliato	Tablero / Plywood / Planche / Sperrholz / Tavola
29	2	Precortado / Precut / Prédécoupé / Vorgeschnitten / Pretagliato	Tablero / Plywood / Planche / Sperrholz / Tavola
30	56	0,6x5x65	Sicomoro / Sycamore / Sycomore / Bergahorn / Sicomoro
31	1	Precortado / Precut / Prédécoupé / Vorgeschnitten / Pretagliato	Tablero / Plywood / Planche / Sperrholz / Tavola
32	1	Precortado / Precut / Prédécoupé / Vorgeschnitten / Pretagliato	Tablero / Plywood / Planche / Sperrholz / Tavola
33	1	Precortado / Precut / Prédécoupé / Vorgeschnitten / Pretagliato	Tablero / Plywood / Planche / Sperrholz / Tavola
34	1	Precortado / Precut / Prédécoupé / Vorgeschnitten / Pretagliato	Tablero / Plywood / Planche / Sperrholz / Tavola
35	54	0,6x5x65	Sicomoro / Sycamore / Sycomore / Bergahorn / Sicomoro
36	1	Precortado / Precut / Prédécoupé / Vorgeschnitten / Pretagliato	Tablero / Plywood / Planche / Sperrholz / Tavola
37	1	Precortado / Precut / Prédécoupé / Vorgeschnitten / Pretagliato	Tablero / Plywood / Planche / Sperrholz / Tavola
38	1	Precortado / Precut / Prédécoupé / Vorgeschnitten / Pretagliato	Tablero / Plywood / Planche / Sperrholz / Tavola
39	75	0,6x5x40	Sicomoro / Sycamore / Sycomore / Bergahorn / Sicomoro
40	18	2x3x22	Sapelly / Sapelli / Sapelli / Sapelly-Holz / Sapelli
41	4	0,6x5x160	Sapelly / Sapelli / Sapelli / Sapelly-Holz / Sapelli
42	6	Precortado / Precut / Prédécoupé / Vorgeschnitten / Pretagliato	Tablero / Plywood / Planche / Sperrholz / Tavola
43	18	0,6x5x23	Sicomoro / Sycamore / Sycomore / Bergahorn / Sicomoro
44	12	0,6x5x7	Sapelly / Sapelli / Sapelli / Sapelly-Holz / Sapelli
45	1	Precortado / Precut / Prédécoupé / Vorgeschnitten / Pretagliato	Tablero / Plywood / Planche / Sperrholz / Tavola
46	1	Precortado / Precut / Prédécoupé / Vorgeschnitten / Pretagliato	Tablero / Plywood / Planche / Sperrholz / Tavola
47	1	Precortado / Precut / Prédécoupé / Vorgeschnitten / Pretagliato	Tablero / Plywood / Planche / Sperrholz / Tavola
48	27	2x5x236	Tilo / Lime wood / Tilleul / Linde / Tiglio
49	7	2x3x45	Sapelly / Sapelli / Sapelli / Sapelly-Holz / Sapelli
50	33	0,6x5x34	Sicomoro / Sycamore / Sycomore / Bergahorn / Sicomoro
51	2	0,6x5x100	Sapelly / Sapelli / Sapelli / Sapelly-Holz / Sapelli
52	3	4x4x34	Sapelly / Sapelli / Sapelli / Sapelly-Holz / Sapelli
53	3	Preformado / Preformed/ Préformé / Vorgeformt / Preformato	Madera / Wood / Bois / Holz / Legno
54	3	Preformado / Preformed/ Préformé / Vorgeformt / Preformato	Madera / Wood / Bois / Holz / Legno
55	2	4x4x55	Sapelly / Sapelli / Sapelli / Sapelly-Holz / Sapelli
56-61	7	Precortado / Precut / Prédécoupé / Vorgeschnitten / Pretagliato	Tablero / Plywood / Planche / Sperrholz / Tavola
62	76	0,6x5x54	Sicomoro / Sycamore / Sycomore / Bergahorn / Sicomoro
63	5	0,6x5x37	Sapelly / Sapelli / Sapelli / Sapelly-Holz / Sapelli
64	4	4x4x54	Sapelly / Sapelli / Sapelli / Sapelly-Holz / Sapelli
65	10	4x4x145	Tilo / Lime wood / Tilleul / Linde / Tiglio
66	1	Precortado / Precut / Prédécoupé / Vorgeschnitten / Pretagliato	Tablero / Plywood / Planche / Sperrholz / Tavola
67	1	Precortado / Precut / Prédécoupé / Vorgeschnitten / Pretagliato	Tablero / Plywood / Planche / Sperrholz / Tavola
68	1	Precortado / Precut / Prédécoupé / Vorgeschnitten / Pretagliato	Tablero / Plywood / Planche / Sperrholz / Tavola
69	1	Precortado / Precut / Prédécoupé / Vorgeschnitten / Pretagliato	Tablero / Plywood / Planche / Sperrholz / Tavola



**Lista de piezas / Parts List / Liste des pièces / Teilleiste / Elenco delle parti**

<b>Nº/No./ N° / Nr. / No</b>	<b>Cantidad / Quantity / Quantité / Menge / Quantità</b>	<b>Medidas / Measurements / Dimensions / Maße / Misure</b>	<b>Material / Material / Matériau / Material / Materiale</b>
70	1	Precortado / Precut / Prédécoupé / Vorgeschnitten / Pretagliatto	Tablero / Plywood / Planche / Sperrholz / Tavola
71	1	Precortado / Precut / Prédécoupé / Vorgeschnitten / Pretagliatto	Tablero / Plywood / Planche / Sperrholz / Tavola
72	250	0,6x5x65	Sicomoro / Sycamore / Sycomore / Bergahorn / Sicomoro
73	48	0,6x5x60	Sicomoro / Sycamore / Sycomore / Bergahorn / Sicomoro
74	3	2x3x23	Sapelly / Sapelli / Sapelli / Sapelly-Holz / Sapelli
75	2	0,6x5x50	Sapelly / Sapelli / Sapelli / Sapelly-Holz / Sapelli
76	2	0,6x5x6	Sapelly / Sapelli / Sapelli / Sapelly-Holz / Sapelli
77	1	Preformado / Preformed/ Préformé / Vorgeformt / Preformato	Composite / Composite / Composite / Composite / Composite
78	2	2x5x35	Sapelly / Sapelli / Sapelli / Sapelly-Holz / Sapelli
79	2	2x5x45	Sapelly / Sapelli / Sapelli / Sapelly-Holz / Sapelli
80-81	4	Preformado / Preformed/ Préformé / Vorgeformt / Preformato	Madera / Wood / Bois / Holz / Legno
82	18	1x4x10	Tilo / Lime wood / Tilleul / Linde / Tiglio
83	2	2x5x20	Sapelly / Sapelli / Sapelli / Sapelly-Holz / Sapelli
84	2	2x5x30	Sapelly / Sapelli / Sapelli / Sapelly-Holz / Sapelli
85	2	2x3x51	Sapelly / Sapelli / Sapelli / Sapelly-Holz / Sapelli
86	2	2x3x45	Sapelly / Sapelli / Sapelli / Sapelly-Holz / Sapelli
87	2	2x5x27	Sapelly / Sapelli / Sapelli / Sapelly-Holz / Sapelli
88	2	2x5x16	Sapelly / Sapelli / Sapelli / Sapelly-Holz / Sapelli
89	2	Preformado / Preformed/ Préformé / Vorgeformt / Preformato	Madera / Wood / Bois / Holz / Legno
90	2	Preformado / Preformed/ Préformé / Vorgeformt / Preformato	Composite / Composite / Composite / Composite / Composite
91	2	2x5x63	Sapelly / Sapelli / Sapelli / Sapelly-Holz / Sapelli
92	2	2x5x42	Sapelly / Sapelli / Sapelli / Sapelly-Holz / Sapelli
93	2	2x3x68	Sapelly / Sapelli / Sapelli / Sapelly-Holz / Sapelli
94	2	2x3x52	Sapelly / Sapelli / Sapelli / Sapelly-Holz / Sapelli
95-99	5	Precortado / Precut / Prédécoupé / Vorgeschnitten / Pretagliatto	Tablero / Plywood / Planche / Sperrholz / Tavola
100	118	0,6x5x45	Sicomoro / Sycamore / Sycomore / Bergahorn / Sicomoro
101	18	2x3x25	Sapelly / Sapelli / Sapelli / Sapelly-Holz / Sapelli
102	8	0,6x5x150	Sapelly / Sapelli / Sapelli / Sapelly-Holz / Sapelli
103	4	3x3x45	Sapelly / Sapelli / Sapelli / Sapelly-Holz / Sapelli
104	12	4x4x140	Tilo / Lime wood / Tilleul / Linde / Tiglio
105	1	Precortado / Precut / Prédécoupé / Vorgeschnitten / Pretagliatto	Tablero / Plywood / Planche / Sperrholz / Tavola
106	1	Precortado / Precut / Prédécoupé / Vorgeschnitten / Pretagliatto	Tablero / Plywood / Planche / Sperrholz / Tavola
107	1	Precortado / Precut / Prédécoupé / Vorgeschnitten / Pretagliatto	Tablero / Plywood / Planche / Sperrholz / Tavola
108	300	0,6x5x65	Sicomoro / Sycamore / Sycomore / Bergahorn / Sicomoro
109	2	Preformado / Preformed/ Préformé / Vorgeformt / Preformato	Composite / Composite / Composite / Composite / Composite
110	1	Preformado / Preformed/ Préformé / Vorgeformt / Preformato	Composite / Composite / Composite / Composite / Composite
111	4	2x5x14	Sapelly / Sapelli / Sapelli / Sapelly-Holz / Sapelli
112	4	2x5x22	Sapelly / Sapelli / Sapelli / Sapelly-Holz / Sapelli
113	2	2x5x24	Sapelly / Sapelli / Sapelli / Sapelly-Holz / Sapelli
114	2	2x5x18	Sapelly / Sapelli / Sapelli / Sapelly-Holz / Sapelli
115	1	Preformado / Preformed/ Préformé / Vorgeformt / Preformato	Composite / Composite / Composite / Composite / Composite
116	1	Preformado / Preformed/ Préformé / Vorgeformt / Preformato	Composite / Composite / Composite / Composite / Composite
117	2	2x5x21	Sapelly / Sapelli / Sapelli / Sapelly-Holz / Sapelli
118	2	2x5x52	Sapelly / Sapelli / Sapelli / Sapelly-Holz / Sapelli

**Lista de piezas / Parts List / Liste des pièces / Teileliste / Elenco delle parti**

<b>Nº/No./ N° / Nr. / No</b>	<b>Cantidad / Quantity / Quantité / Menge / Quantità</b>	<b>Medidas / Measurements / Dimensions / Maße / Misure</b>	<b>Material / Material / Matériau / Material / Materiale</b>
119	1	2x5x21	Sapelly / Sapelli / Sapelli / Sapelly-Holz / Sapelli
120	2	2x5x21	Sapelly / Sapelli / Sapelli / Sapelly-Holz / Sapelli
121	2	2x5x32	Sapelly / Sapelli / Sapelli / Sapelly-Holz / Sapelli
122	9	1x4x16	Tilo / Lime wood / Tilleul / Linde / Tiglio
123	2	2x5x39	Sapelly / Sapelli / Sapelli / Sapelly-Holz / Sapelli
124	2	2x5x24	Sapelly / Sapelli / Sapelli / Sapelly-Holz / Sapelli
125-127	6	Precortado / Precut / Prédécoupé / Vorgeschnitten / Pretagliatto	Tablero / Plywood / Planche / Sperrholz / Tavola
128	4	2x3x30	Tilo / Lime wood / Tilleul / Linde / Tiglio
129	4	2x3x18	Tilo / Lime wood / Tilleul / Linde / Tiglio
130	4	2x3x24	Tilo / Lime wood / Tilleul / Linde / Tiglio
131	1	Preformado / Prefomed/ Préformé / Vorgeformt / Preformato	Metal / Metal / Metal / Metall / Metallo
132	1	Preformado / Prefomed/ Préformé / Vorgeformt / Preformato	Metal / Metal / Metal / Metall / Metallo
133	1	Preformado / Prefomed/ Préformé / Vorgeformt / Preformato	Metal / Metal / Metal / Metall / Metallo
134	2	Precortado / Precut / Prédécoupé / Vorgeschnitten / Pretagliatto	Tablero / Plywood / Planche / Sperrholz / Tavola
135	10	2x5x300	Tilo / Lime wood / Tilleul / Linde / Tiglio
136	2	Precortado / Precut / Prédécoupé / Vorgeschnitten / Pretagliatto	Tablero / Plywood / Planche / Sperrholz / Tavola
137	70	2x5x600	Tilo / Lime wood / Tilleul / Linde / Tiglio
138	4	Preformado / Prefomed/ Préformé / Vorgeformt / Preformato	Madera / Wood / Bois / Holz / Legno
139	70	0,6x5x600	Sapelly / Sapelli / Sapelli / Sapelly-Holz / Sapelli
140	1	2x5x16	Tilo / Lime wood / Tilleul / Linde / Tiglio
141	24	0,6x5x600	Sicomoro / Sycamore / Sycomore / Bergahorn / Sicomoro
142	6	2x5x600	Nogal africano / African walnut / Noyer africain / Afrikanisches Nußbaumholz / Noce africano
143	4	2x3x600	Nogal africano / African walnut / Noyer africain / Afrikanisches Nußbaumholz / Noce africano
144	1	Precortado / Precut / Prédécoupé / Vorgeschnitten / Pretagliatto	Tablero / Plywood / Planche / Sperrholz / Tavola
145	2	2x3x60	Tilo / Lime wood / Tilleul / Linde / Tiglio
146	16	2x5x22	Tilo / Lime wood / Tilleul / Linde / Tiglio
147	2	2x5x42	Sapelly / Sapelli / Sapelli / Sapelly-Holz / Sapelli
148	2	2x5x54	Sapelly / Sapelli / Sapelli / Sapelly-Holz / Sapelli
149	2	2x5x58	Sapelly / Sapelli / Sapelli / Sapelly-Holz / Sapelli
150	2	2x5x46	Sapelly / Sapelli / Sapelli / Sapelly-Holz / Sapelli
151	6	2x7x58	Tilo / Lime wood / Tilleul / Linde / Tiglio
152	2	2x3x265	Sapelly / Sapelli / Sapelli / Sapelly-Holz / Sapelli
153	22	1x3x18	Sapelly / Sapelli / Sapelli / Sapelly-Holz / Sapelli
154	1	Precortado / Precut / Prédécoupé / Vorgeschnitten / Pretagliatto	Tablero / Plywood / Planche / Sperrholz / Tavola
155	2	2x8x272	Sapelly / Sapelli / Sapelli / Sapelly-Holz / Sapelli
156	2	Precortado / Precut / Prédécoupé / Vorgeschnitten / Pretagliatto	Tablero / Plywood / Planche / Sperrholz / Tavola
157	2	2x8x241	Sapelly / Sapelli / Sapelli / Sapelly-Holz / Sapelli
158	2	2x3x268	Nogal africano / African walnut / Noyer africain / Afrikanisches Nußbaumholz / Noce africano
159	12	0,6x5x160	Sapelly / Sapelli / Sapelli / Sapelly-Holz / Sapelli
160	1	Precortado / Precut / Prédécoupé / Vorgeschnitten / Pretagliatto	Tablero / Plywood / Planche / Sperrholz / Tavola
161-162	3	Precortado / Precut / Prédécoupé / Vorgeschnitten / Pretagliatto	Tablero / Plywood / Planche / Sperrholz / Tavola
163	1	Precortado / Precut / Prédécoupé / Vorgeschnitten / Pretagliatto	Tablero / Plywood / Planche / Sperrholz / Tavola
164	1	Precortado / Precut / Prédécoupé / Vorgeschnitten / Pretagliatto	Tablero / Plywood / Planche / Sperrholz / Tavola
165	8	Preformado / Prefomed/ Préformé / Vorgeformt / Preformato	Latón / Brass / Latón / Messing / Ottone

**Lista de piezas / Parts List / Liste des pièces / Teileliste / Elenco delle parti**

<b>NºNo./ N° / Nr. / No</b>	<b>Cantidad / Quantity / Quantité / Menge / Quantità</b>	<b>Medidas / Measurements / Dimensions / Maße / Misure</b>	<b>Material / Material / Matériau / Material / Materiale</b>
166	4	ø1x6	Latón / Brass / Latón / Messing / Ottone
167	1	Precortado / Precut / Prédécoupé / Vorgeschnitten / Pretagliatto	Tablero / Plywood / Planche / Sperrholz / Tavola
168	1	Preformado / Preformed/ Préformé / Vorgeformt / Preformato	Latón / Brass / Latón / Messing / Ottone
169	1	Preformado / Preformed/ Préformé / Vorgeformt / Preformato	Latón / Brass / Latón / Messing / Ottone
170-172	5	Preformado / Preformed/ Préformé / Vorgeformt / Preformato	Latón / Brass / Latón / Messing / Ottone
173	2	Precortado / Precut / Prédécoupé / Vorgeschnitten / Pretagliatto	Tablero / Plywood / Planche / Sperrholz / Tavola
174	1	2x3x107	Nogal africano / African walnut / Noyer africain / Afrikanisches Nußbaumholz / Noce africano
175	2	2x3x45	Nogal africano / African walnut / Noyer africain / Afrikanisches Nußbaumholz / Noce africano
176	1	2x3x80	Nogal africano / African walnut / Noyer africain / Afrikanisches Nußbaumholz / Noce africano
177-178	4	Precortado / Precut / Prédécoupé / Vorgeschnitten / Pretagliatto	Tablero / Plywood / Planche / Sperrholz / Tavola
179	2	Preformado / Preformed/ Préformé / Vorgeformt / Preformato	Latón / Brass / Latón / Messing / Ottone
180	9	1x4x13	Tilo / Lime wood / Tilleul / Linde / Tiglio
181	1	Preformado / Preformed/ Préformé / Vorgeformt / Preformato	Madera / Wood / Bois / Holz / Legno
182	3	Preformado / Preformed/ Préformé / Vorgeformt / Preformato	Madera / Wood / Bois / Holz / Legno
183	1	Preformado / Preformed/ Préformé / Vorgeformt / Preformato	Madera / Wood / Bois / Holz / Legno
184	2	Preformado / Preformed/ Préformé / Vorgeformt / Preformato	Madera / Wood / Bois / Holz / Legno
185	8	10x10x20	Tilo / Lime wood / Tilleul / Linde / Tiglio
186	8	35x45	Tela / Cloth / Étoffe / Stoff / Tela
187	8	ø0,50x100	Hilo marrón / Brown thread / Fil brun /braunes Baumwollfaden / Filo marrone
188	1	Preformado / Preformed/ Préformé / Vorgeformt / Preformato	Madera / Wood / Bois / Holz / Legno
189	10	2x3x13	Sapelly / Sapelli / Sapelli / Sapelly-Holz / Sapelli
190	10	3x3x15	Tilo / Lime wood / Tilleul / Linde / Tiglio
191	2	2x5x27	Sapelly / Sapelli / Sapelli / Sapelly-Holz / Sapelli
192	2	2x5x165	Sapelly / Sapelli / Sapelli / Sapelly-Holz / Sapelli
193	2	Precortado / Precut / Prédécoupé / Vorgeschnitten / Pretagliatto	Tablero / Plywood / Planche / Sperrholz / Tavola
194	1	Precortado / Precut / Prédécoupé / Vorgeschnitten / Pretagliatto	Tablero / Plywood / Planche / Sperrholz / Tavola
195	1	Precortado / Precut / Prédécoupé / Vorgeschnitten / Pretagliatto	Tablero / Plywood / Planche / Sperrholz / Tavola
196	2	Precortado / Precut / Prédécoupé / Vorgeschnitten / Pretagliatto	Tablero / Plywood / Planche / Sperrholz / Tavola
197	1	Precortado / Precut / Prédécoupé / Vorgeschnitten / Pretagliatto	Tablero / Plywood / Planche / Sperrholz / Tavola
198	22	0,6x5x45	Sicomoro / Sycamore / Sycomore / Bergahorn / Sicomoro
199	6	1x3x18	Sapelly / Sapelli / Sapelli / Sapelly-Holz / Sapelli
200	6	1x3x12	Sapelly / Sapelli / Sapelli / Sapelly-Holz / Sapelli
201	2	1x3x32	Tilo / Lime wood / Tilleul / Linde / Tiglio
202	3	1x3x15	Tilo / Lime wood / Tilleul / Linde / Tiglio
203	3	0,6x5x30	Sapelly / Sapelli / Sapelli / Sapelly-Holz / Sapelli
204	1	5x5x40	Sapelly / Sapelli / Sapelli / Sapelly-Holz / Sapelli
205	1	ø4x10	Tilo / Lime wood / Tilleul / Linde / Tiglio
206	1	ø1x24	Latón / Brass / Latón / Messing / Ottone
207	1	Preformado / Preformed/ Préformé / Vorgeformt / Preformato	Metal / Metal / Metal / Metall / Metallo
208	2	Preformado / Preformed/ Préformé / Vorgeformt / Preformato	Metal / Metal / Metal / Metall / Metallo
209	2	Preformado / Preformed/ Préformé / Vorgeformt / Preformato	Composite / Composite / Composite / Composite / Composite
210	2	2x5x20	Sapelly / Sapelli / Sapelli / Sapelly-Holz / Sapelli
211	1	ø0,15x300	Hilo crudo / Raw thread / Fil brut / Rohes Baumwollfaden / Filo crudo
212	2	2x5x55	Sapelly / Sapelli / Sapelli / Sapelly-Holz / Sapelli

**Lista de piezas / Parts List / Liste des pièces / Teileliste / Elenco delle parti**

<b>NºNo./ N° / Nr. / No</b>	<b>Cantidad / Quantity / Quantité / Menge / Quantità</b>	<b>Medidas / Measurements / Dimensions / Maße / Misure</b>	<b>Material / Material / Matériau / Material / Materiale</b>
213	2	2x5x50	Sapelly / Sapelli / Sapelli / Sapelly-Holz / Sapelli
214	2	2x5x86	Sapelly / Sapelli / Sapelli / Sapelly-Holz / Sapelli
215	1	2x5x30	Sapelly / Sapelli / Sapelli / Sapelly-Holz / Sapelli
216	2	5x5x26	Sapelly / Sapelli / Sapelli / Sapelly-Holz / Sapelli
217	2	Precortado / Precut / Prédécoupé / Vorgeschnitten / Pretagliato	Tablero / Plywood / Planche / Sperrholz / Tavola
218	1	2x5x48	Sapelly / Sapelli / Sapelli / Sapelly-Holz / Sapelli
219	2	5x5x25	Sapelly / Sapelli / Sapelli / Sapelly-Holz / Sapelli
220	2	Precortado / Precut / Prédécoupé / Vorgeschnitten / Pretagliato	Tablero / Plywood / Planche / Sperrholz / Tavola
221	1	Precortado / Precut / Prédécoupé / Vorgeschnitten / Pretagliato	Tablero / Plywood / Planche / Sperrholz / Tavola
222	1	Precortado / Precut / Prédécoupé / Vorgeschnitten / Pretagliato	Tablero / Plywood / Planche / Sperrholz / Tavola
223	1	Preformado / Preformed/ Préformé / Vorgeformt / Preformato	Metal / Metal / Metal / Metall / Metallo
224	2	Precortado / Precut / Prédécoupé / Vorgeschnitten / Pretagliato	Tablero / Plywood / Planche / Sperrholz / Tavola
225	1	2x5x19	Sapelly / Sapelli / Sapelli / Sapelly-Holz / Sapelli
226	2	2x5x23	Sapelly / Sapelli / Sapelli / Sapelly-Holz / Sapelli
227	2	2x5x40	Sapelly / Sapelli / Sapelli / Sapelly-Holz / Sapelli
228	2	ø1x15	Latón / Brass / Latón / Messing / Ottone
229	2	5x5x20	Sapelly / Sapelli / Sapelli / Sapelly-Holz / Sapelli
230	8	Precortado / Precut / Prédécoupé / Vorgeschnitten / Pretagliato	Tablero / Plywood / Planche / Sperrholz / Tavola
231	4	Precortado / Precut / Prédécoupé / Vorgeschnitten / Pretagliato	Tablero / Plywood / Planche / Sperrholz / Tavola
232	8	ø1,5x17	Latón / Brass / Latón / Messing / Ottone
233	4	Preformado / Preformed/ Préformé / Vorgeformt / Preformato	Metal / Metal / Metal / Metall / Metallo
234-239	7	Precortado / Precut / Prédécoupé / Vorgeschnitten / Pretagliato	Tablero / Plywood / Planche / Sperrholz / Tavola
240	10	0,6x5x15	Sicomoro / Sycamore / Sycomore / Bergahorn / Sicomoro
241	4	1x3x19	Sapelly / Sapelli / Sapelli / Sapelly-Holz / Sapelli
242	3	1x3x4	Sapelly / Sapelli / Sapelli / Sapelly-Holz / Sapelli
243	2	2x4x28	Sapelly / Sapelli / Sapelli / Sapelly-Holz / Sapelli
244	4	4x4x25	Sapelly / Sapelli / Sapelli / Sapelly-Holz / Sapelli
245	12	ø0,15x200	Hilo crudo / Raw thread / Fil brut / Rohes Baumwollfaden / Filo crudo
246-247	2	Precortado / Precut / Prédécoupé / Vorgeschnitten / Pretagliato	Tablero / Plywood / Planche / Sperrholz / Tavola
248	1	Preformado / Preformed/ Préformé / Vorgeformt / Preformato	Metal / Metal / Metal / Metall / Metallo
249	2	Preformado / Preformed/ Préformé / Vorgeformt / Preformato	Metal / Metal / Metal / Metall / Metallo
250	2	Precortado / Precut / Prédécoupé / Vorgeschnitten / Pretagliato	Tablero / Plywood / Planche / Sperrholz / Tavola
251	2	Precortado / Precut / Prédécoupé / Vorgeschnitten / Pretagliato	Tablero / Plywood / Planche / Sperrholz / Tavola
252	2	Preformado / Preformed/ Préformé / Vorgeformt / Preformato	Metal / Metal / Metal / Metall / Metallo
253	1	5x5x35	Sapelly / Sapelli / Sapelli / Sapelly-Holz / Sapelli
254	1	2x3x4	Tilo / Lime wood / Tilleul / Linde / Tiglio
255	1	ø1x20	Latón / Brass / Latón / Messing / Ottone
256	1	Preformado / Preformed/ Préformé / Vorgeformt / Preformato	Metal / Metal / Metal / Metall / Metallo
257	4	4x4x25	Sapelly / Sapelli / Sapelli / Sapelly-Holz / Sapelli
258	2	2x4x24	Sapelly / Sapelli / Sapelli / Sapelly-Holz / Sapelli
259	2	2x4x30	Sapelly / Sapelli / Sapelli / Sapelly-Holz / Sapelli
260	2	Precortado / Precut / Prédécoupé / Vorgeschnitten / Pretagliato	Tablero / Plywood / Planche / Sperrholz / Tavola
261-264	8	Precortado / Precut / Prédécoupé / Vorgeschnitten / Pretagliato	Tablero / Plywood / Planche / Sperrholz / Tavola
265	6	2x3x28	Nogal africano / African walnut / Noyer africain / Afrikanisches Nußbaumholz / Noce africano













**Lista de piezas / Parts List / Liste des pièces / Teileliste / Elenco delle parti**

<b>NºNo./ N° / Nr. / No</b>	<b>Cantidad / Quantity / Quantité / Menge / Quantità</b>	<b>Medidas / Measurements / Dimensions / Maße / Misure</b>	<b>Material / Material / Matériau / Material / Materiale</b>
266	1	Preformado / Preformed/ Préformé / Vorgeformt / Preformato	Metal / Metal / Metal / Metall / Metallo
267	2	Precortado / Precut / Prédécoupé / Vorgeschnitten / Pretagliatto	Tablero / Plywood / Planche / Sperrholz / Tavola
268	2	8x8x64	Sapelly / Sapelli / Sapelli / Sapelly-Holz / Sapelli
269	2	3x35	Latón / Brass / Latón / Messing / Ottone
270	10	3x5x10	Sapelly / Sapelli / Sapelli / Sapelly-Holz / Sapelli
271	2	3x3x20	Sapelly / Sapelli / Sapelli / Sapelly-Holz / Sapelli
272	4	2x5x27	Nogal africano / African walnut / Noyer africain / Afrikanisches Nußbaumholz / Noce africano
273	4	2x5x55	Nogal africano / African walnut / Noyer africain / Afrikanisches Nußbaumholz / Noce africano
274	8	3x25	Latón / Brass / Latón / Messing / Ottone
275	2	Preformado / Preformed/ Préformé / Vorgeformt / Preformato	Metal / Metal / Metal / Metall / Metallo
276	2	ø0,15x100	Hilo crudo / Raw thread / Fil brut / Rohes Baumwollfaden / Filo crudo
277	2	ø1,5x200	Hilo marrón / Brown thread / Fil brun /braunes Baumwollfaden / Filo marrone
278	2	ø0,15x100	Hilo crudo / Raw thread / Fil brut / Rohes Baumwollfaden / Filo crudo
279	2	ø0,15x300	Hilo crudo / Raw thread / Fil brut / Rohes Baumwollfaden / Filo crudo
280	2	ø1,5x800	Hilo marrón / Brown thread / Fil brun /braunes Baumwollfaden / Filo marrone
281	2	2x8x44	Tilo / Lime wood / Tilleul / Linde / Tiglio
282	2	2x8x74	Tilo / Lime wood / Tilleul / Linde / Tiglio
283	2	2x8x85	Tilo / Lime wood / Tilleul / Linde / Tiglio
284	34	Preformado / Preformed/ Préformé / Vorgeformt / Preformato	Latón / Brass / Latón / Messing / Ottone
285	36	ø0,50x50	Latón / Brass / Latón / Messing / Ottone
286	36	1x10	Latón / Brass / Latón / Messing / Ottone
287	36	Preformado / Preformed/ Préformé / Vorgeformt / Preformato	Latón / Brass / Latón / Messing / Ottone
288	11	2x2x15	Sapelly / Sapelli / Sapelli / Sapelly-Holz / Sapelli
289	11	1x3x15	Sapelly / Sapelli / Sapelli / Sapelly-Holz / Sapelli
290	2	Preformado / Preformed/ Préformé / Vorgeformt / Preformato	Madera / Wood / Bois / Holz / Legno
291	2	Preformado / Preformed/ Préformé / Vorgeformt / Preformato	Metal / Metal / Metal / Metall / Metallo
292	2	2x3x26	Sapelly / Sapelli / Sapelli / Sapelly-Holz / Sapelli
293	2	ø4x95	Tilo / Lime wood / Tilleul / Linde / Tiglio
294	2	Preformado / Preformed/ Préformé / Vorgeformt / Preformato	Latón / Brass / Latón / Messing / Ottone
295	2	Preformado / Preformed/ Préformé / Vorgeformt / Preformato	Metal / Metal / Metal / Metall / Metallo
296	2	Preformado / Preformed/ Préformé / Vorgeformt / Preformato	Metal / Metal / Metal / Metall / Metallo
297	4	ø1,5x25	Latón / Brass / Latón / Messing / Ottone
298	8	Preformado / Preformed/ Préformé / Vorgeformt / Preformato	Latón / Brass / Latón / Messing / Ottone
299	2	1x100	Latón / Brass / Latón / Messing / Ottone
300	2	5x5x20	Sapelly / Sapelli / Sapelli / Sapelly-Holz / Sapelli
301	2	3x25	Latón / Brass / Latón / Messing / Ottone
302	10	4x4x40	Tilo / Lime wood / Tilleul / Linde / Tiglio
303	10	Preformado / Preformed/ Préformé / Vorgeformt / Preformato	Metal / Metal / Metal / Metall / Metallo
304	2	Precortado / Precut / Prédécoupé / Vorgeschnitten / Pretagliatto	Tablero / Plywood / Planche / Sperrholz / Tavola
305-306	2	Preformado / Preformed/ Préformé / Vorgeformt / Preformato	Metal / Metal / Metal / Metall / Metallo
307	2	Preformado / Preformed/ Préformé / Vorgeformt / Preformato	Metal / Metal / Metal / Metall / Metallo
308	2	Preformado / Preformed/ Préformé / Vorgeformt / Preformato	Metal / Metal / Metal / Metall / Metallo
309-311	6	Preformado / Preformed/ Préformé / Vorgeformt / Preformato	Latón / Brass / Latón / Messing / Ottone
312	6	Precortado / Precut / Prédécoupé / Vorgeschnitten / Pretagliatto	Tablero / Plywood / Planche / Sperrholz / Tavola

**Lista de piezas / Parts List / Liste des pièces / Teileliste / Elenco delle parti**

<b>NºNo./ N° / Nr. / No</b>	<b>Cantidad / Quantity / Quantité / Menge / Quantità</b>	<b>Medidas / Measurements / Dimensions /Maße / Misure</b>	<b>Material / Material / Matériau / Material / Materiale</b>
313	3	Precortado / Precut / Prédécoupé / Vorgeschnitten / Pretagliato	Tablero / Plywood / Planche / Sperrholz / Tavola
314	18	Preformado / Preformed/ Préformé / Vorgeformt / Preformato	Madera / Wood / Bois / Holz / Legno
315	54	ø0,50x50	Hilo marrón / Brown thread / Fil brun /braunes Baumwollfaden / Filo marrone
A1	1	Precortado / Precut / Prédécoupé / Vorgeschnitten / Pretagliato	Tablero / Plywood / Planche / Sperrholz / Tavola
A2-A13	12	Precortado / Precut / Prédécoupé / Vorgeschnitten / Pretagliato	Tablero / Plywood / Planche / Sperrholz / Tavola
A14	1	Precortado / Precut / Prédécoupé / Vorgeschnitten / Pretagliato	Tablero / Plywood / Planche / Sperrholz / Tavola
A15	1	Precortado / Precut / Prédécoupé / Vorgeschnitten / Pretagliato	Tablero / Plywood / Planche / Sperrholz / Tavola
A16	2	Precortado / Precut / Prédécoupé / Vorgeschnitten / Pretagliato	Tablero / Plywood / Planche / Sperrholz / Tavola
A17	18	1x3x180	Tilo / Lime wood / Tilleul / Linde / Tiglio
A18	2	2x2x180	Sapelly / Sapelli / Sapelli / Sapelly-Holz / Sapelli
A19	9	2x2x120	Sapelly / Sapelli / Sapelli / Sapelly-Holz / Sapelli
A20	2	2x5x35	Nogal africano / African walnut / Noyer africain / Afrikanisches Nußbaumholz / Noce africano
A21	1	Precortado / Precut / Prédécoupé / Vorgeschnitten / Pretagliato	Tablero / Plywood / Planche / Sperrholz / Tavola
A22	1	2x3x130	Nogal africano / African walnut / Noyer africain / Afrikanisches Nußbaumholz / Noce africano
A23	10	2x5x40	Nogal africano / African walnut / Noyer africain / Afrikanisches Nußbaumholz / Noce africano
A24	1	Precortado / Precut / Prédécoupé / Vorgeschnitten / Pretagliato	Tablero / Plywood / Planche / Sperrholz / Tavola
A25	10	1x3x6	Tilo / Lime wood / Tilleul / Linde / Tiglio
A26	1	Precortado / Precut / Prédécoupé / Vorgeschnitten / Pretagliato	Tablero / Plywood / Planche / Sperrholz / Tavola
A27	1	Precortado / Precut / Prédécoupé / Vorgeschnitten / Pretagliato	Tablero / Plywood / Planche / Sperrholz / Tavola
A28	1	Precortado / Precut / Prédécoupé / Vorgeschnitten / Pretagliato	Tablero / Plywood / Planche / Sperrholz / Tavola
A29	1	Precortado / Precut / Prédécoupé / Vorgeschnitten / Pretagliato	Tablero / Plywood / Planche / Sperrholz / Tavola
A30	1	ø4x130	Tilo / Lime wood / Tilleul / Linde / Tiglio
A31	1	ø4x140	Tilo / Lime wood / Tilleul / Linde / Tiglio
A32	2	ø3x110	Tilo / Lime wood / Tilleul / Linde / Tiglio
A33	2	1x5x30	Tilo / Lime wood / Tilleul / Linde / Tiglio
A34	2	ø4x55	Tilo / Lime wood / Tilleul / Linde / Tiglio
A35	2	50x85	Tela / Cloth / Étoffe / Stoff / Tela
A36	1	ø0,50x500	Hilo marrón / Brown thread / Fil brun /braunes Baumwollfaden / Filo marrone

*Lista de piezas / Parts List / Liste des pièces / Teilleiste / Elenco delle parti*

<b>Nº/No./ Nº / Nr. / No</b>	<b>Descripción / Description /Description / Beschreibung / Descrizione</b>	<b>Cantidad / Quantity / Quantité / Menge / Quantità</b>	<b>Medidas / Measurements / Dimensions /Maße / Misure</b>	<b>Material / Material / Matériau / Material / Materiale</b>
A		1200	10	Metal / Metal / Metal / Metall / Metallo
B		128	15	Latón / Brass / Latón / Messing / Ottone
C		219	ø0,15x100	Hilo crudo / Raw thread / Fil brut / Rohes Baumwollfaden / Filo crudo
D		243	4	Composite / Composite / Composite / Composite / Composite
E		118	10	Composite / Composite / Composite / Composite / Composite
F		44	ø4	Composite / Composite / Composite / Composite / Composite
G		50	3	Latón / Brass / Latón / Messing / Ottone
H		36	4	Composite / Composite / Composite / Composite / Composite
I		86	ø5	Composite / Composite / Composite / Composite / Composite
J		32	ø3	Cristal / Glass / Verre / Glas / Cristallo
K		14	10	Metal / Metal / Metal / Metall / Metallo
M		12	6	Latón / Brass / Latón / Messing / Ottone
N		2	8	Latón / Brass / Latón / Messing / Ottone



# Bounty



Ref.: 14006

CASCO | HULL | COQUE | SCAFO | RUMPF

1

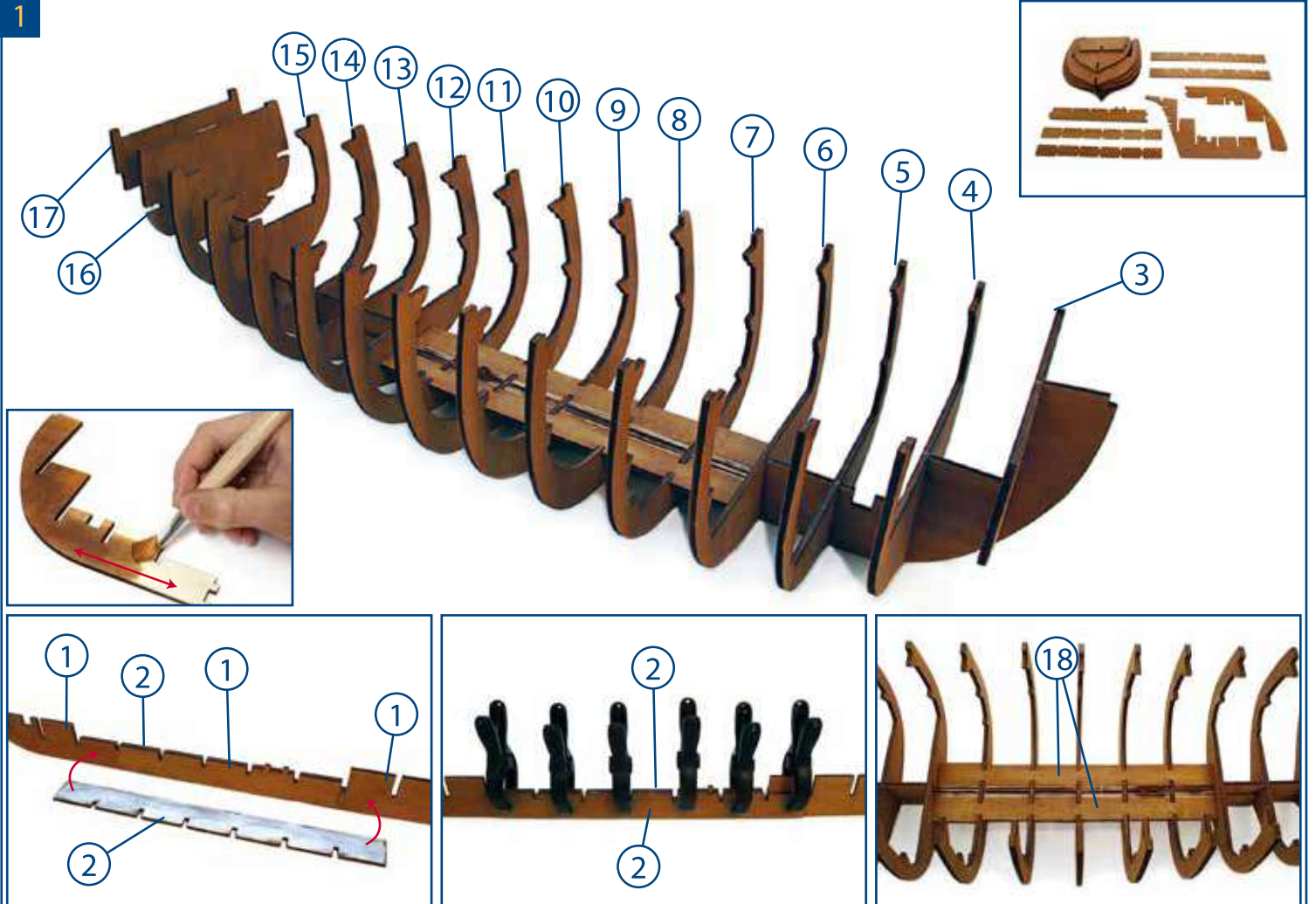



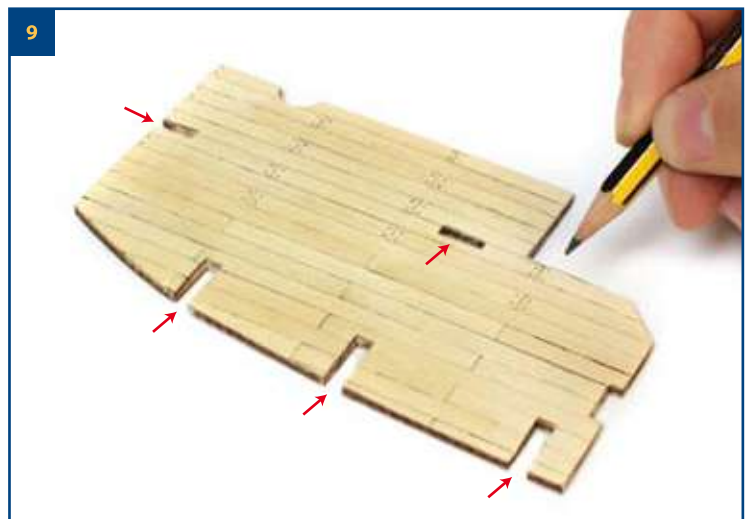
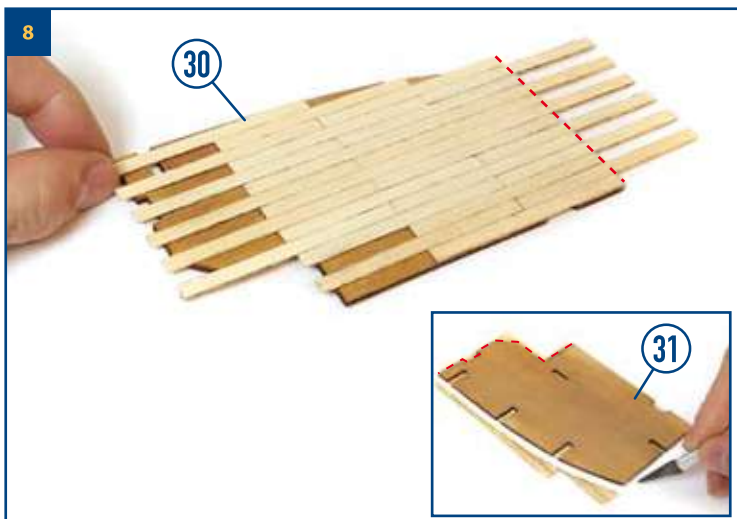
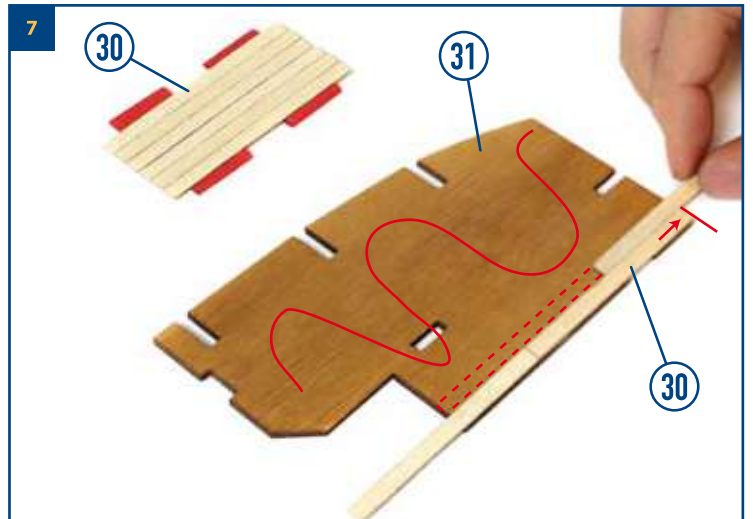
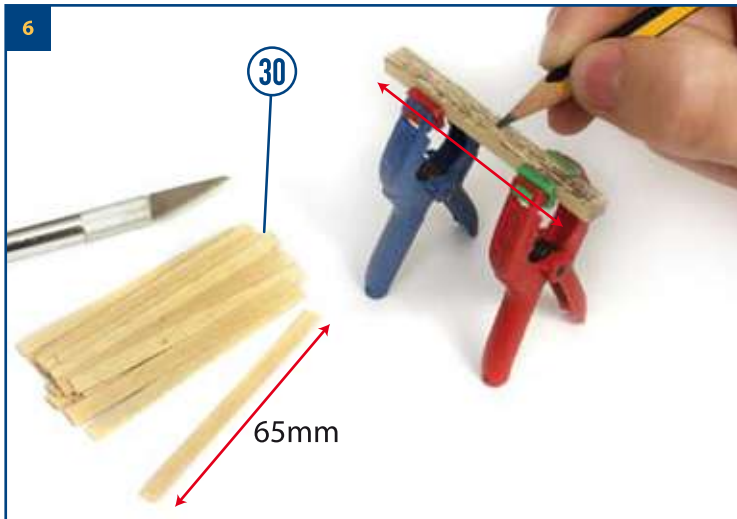
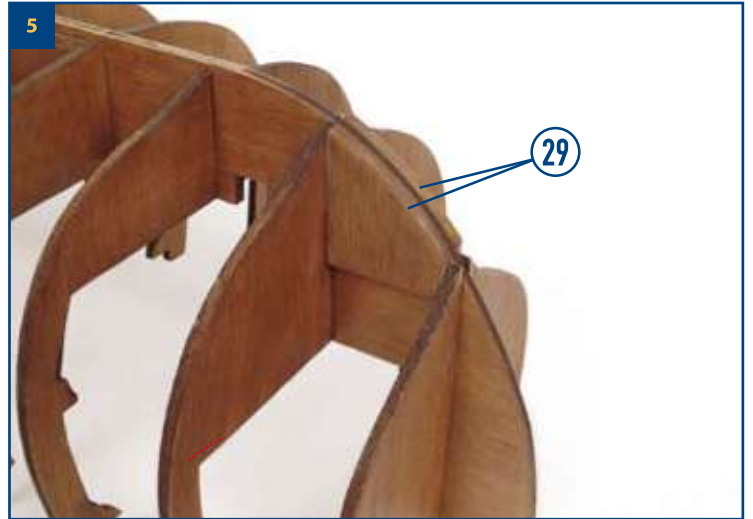
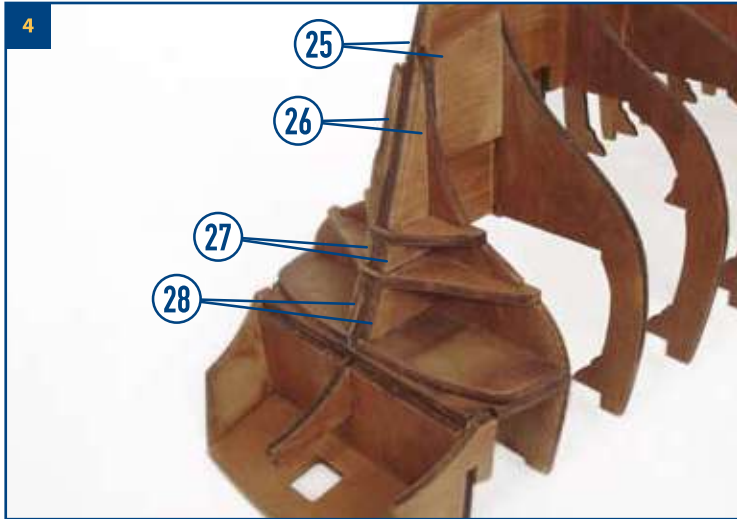
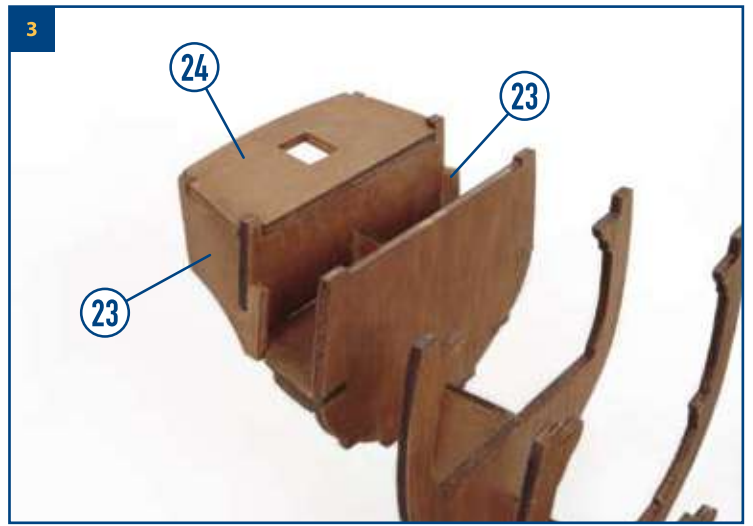
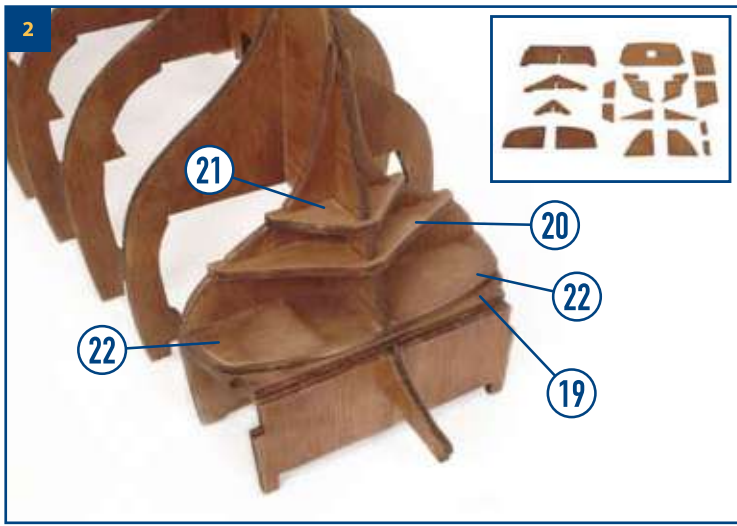

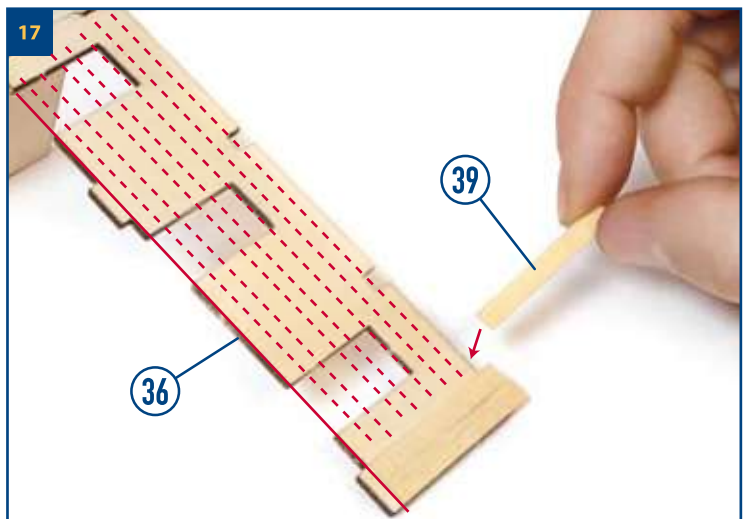
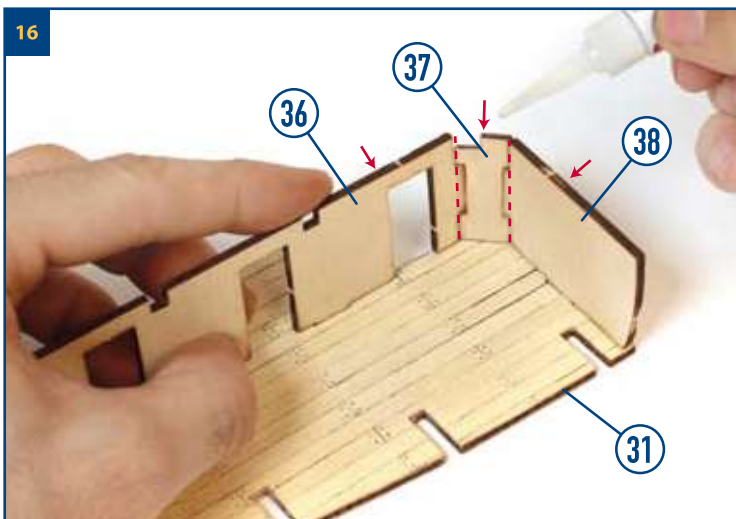
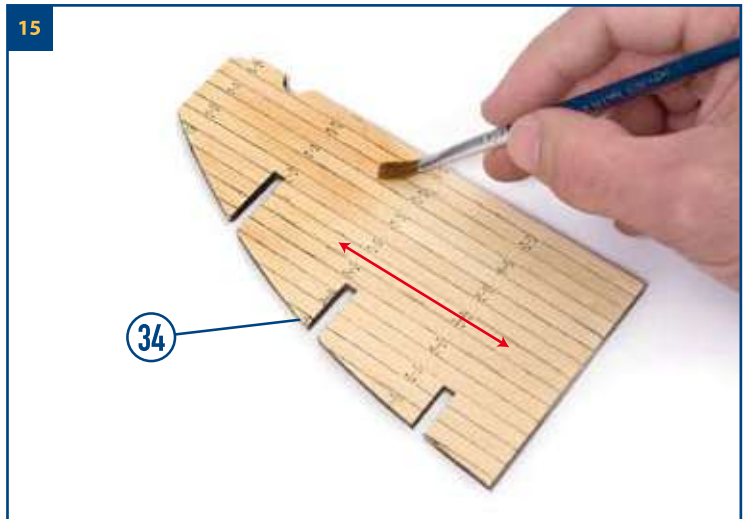
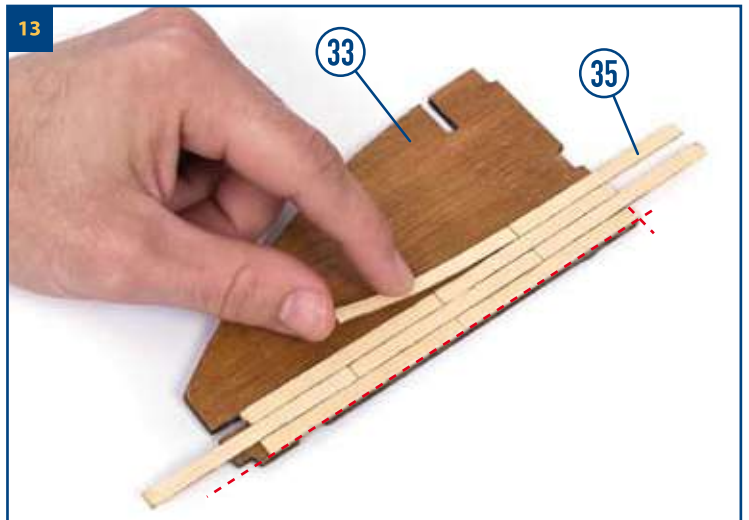
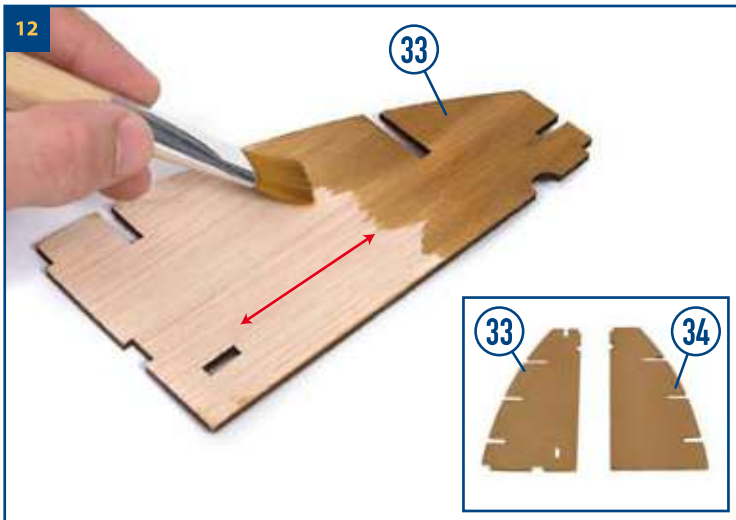
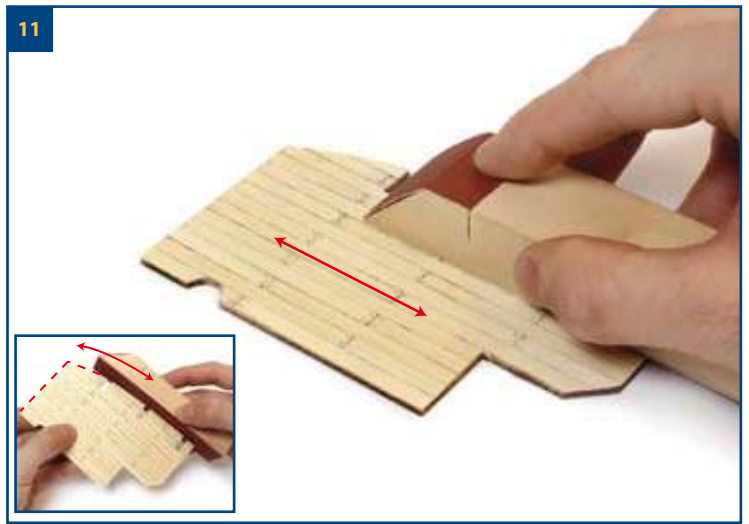
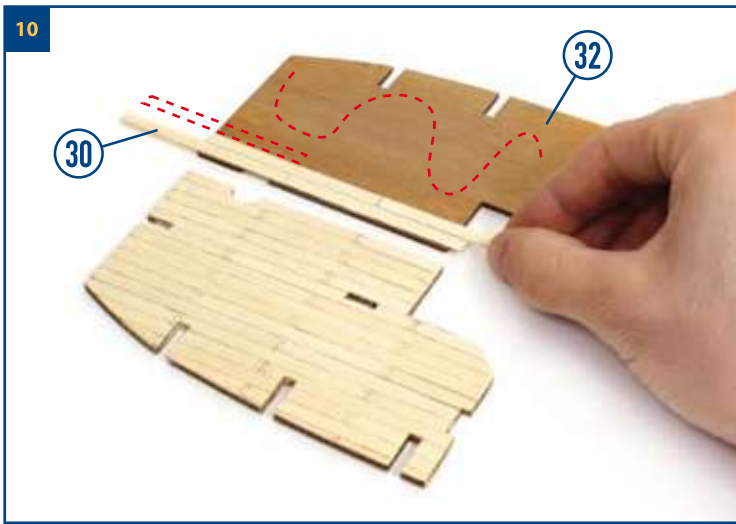



18

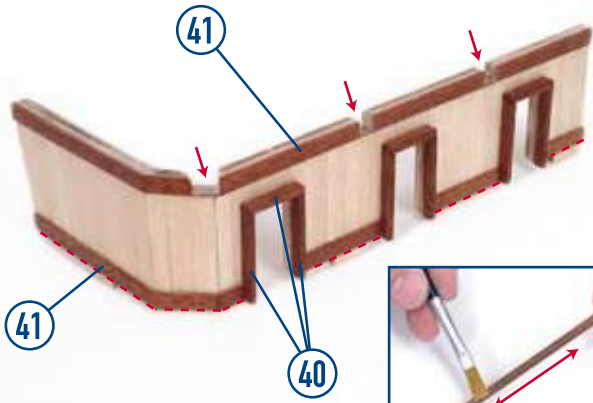

19

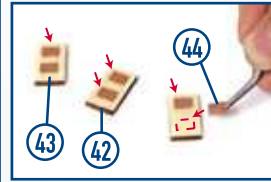
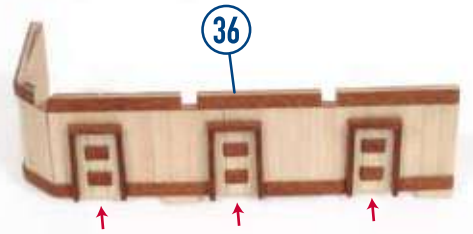

20

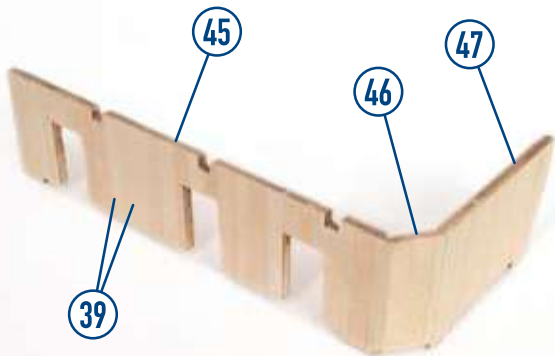

21

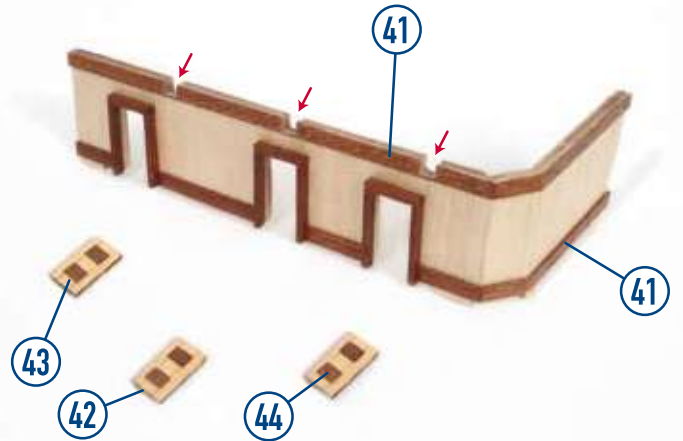

22

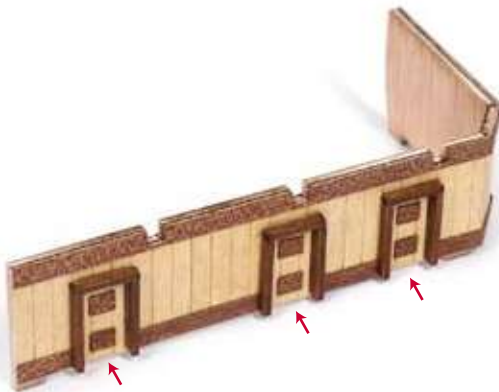

23

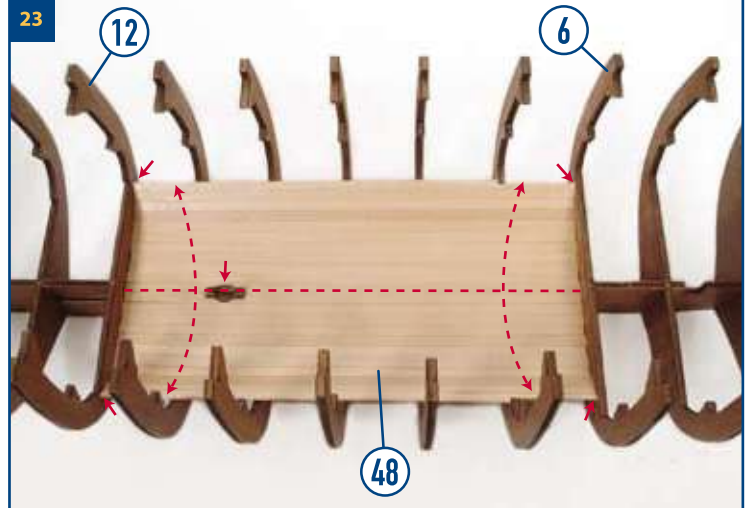

24

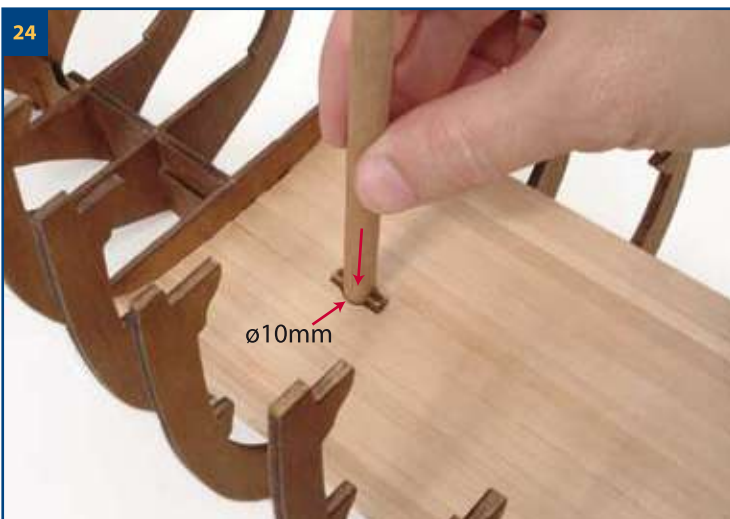

25

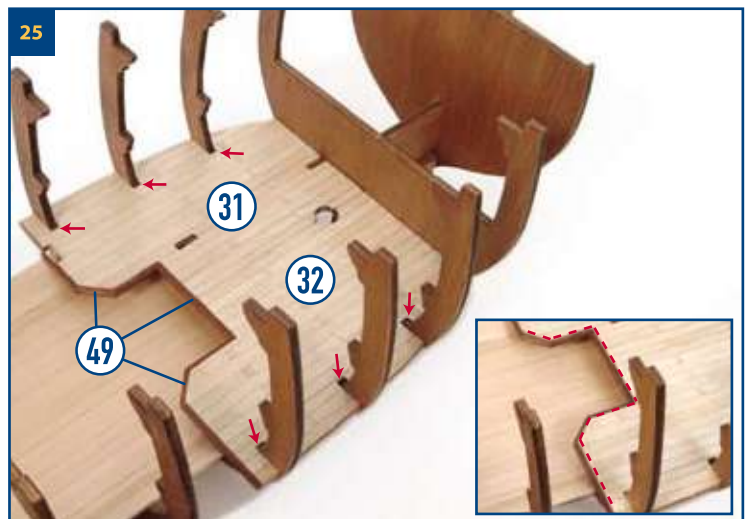

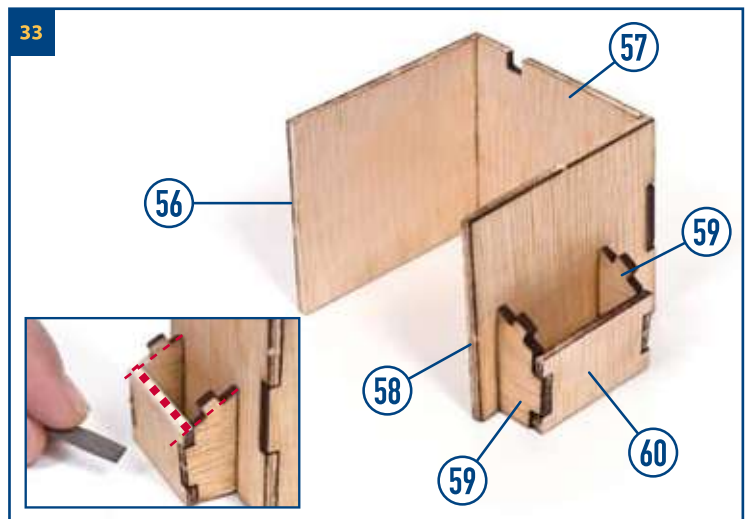
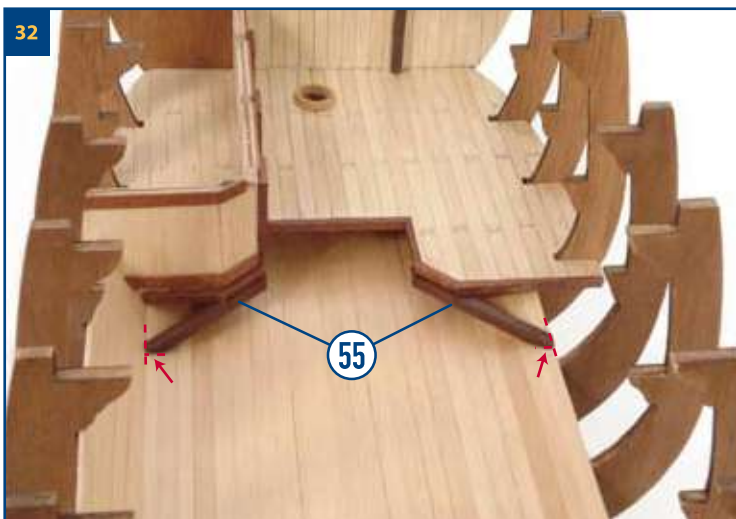
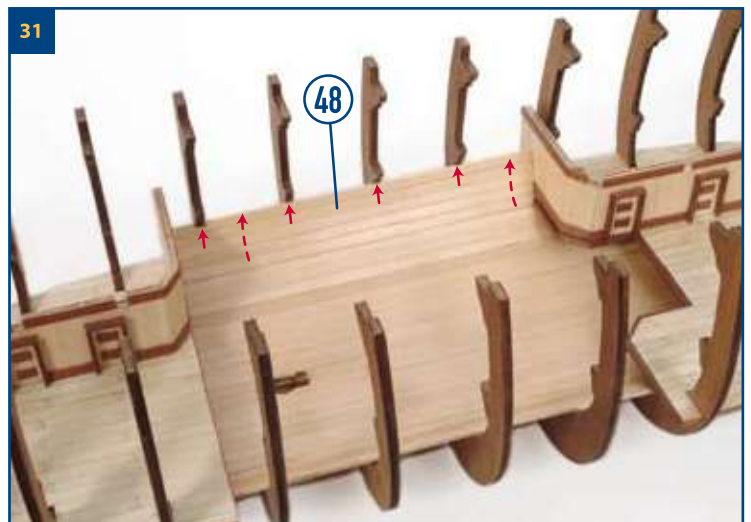
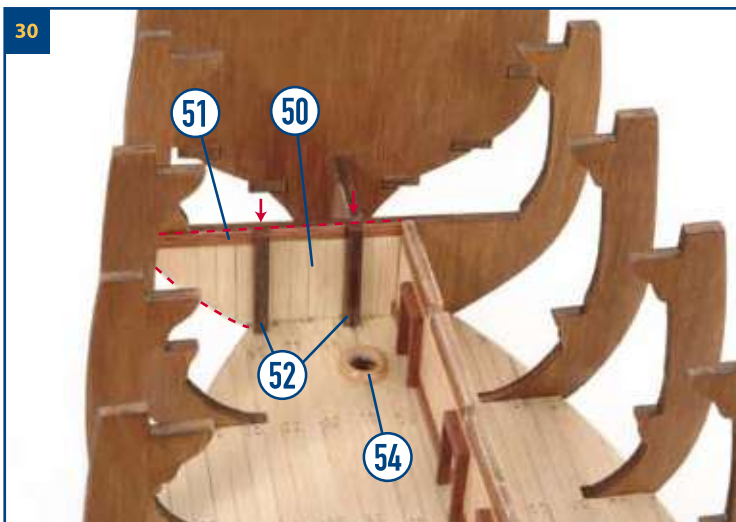
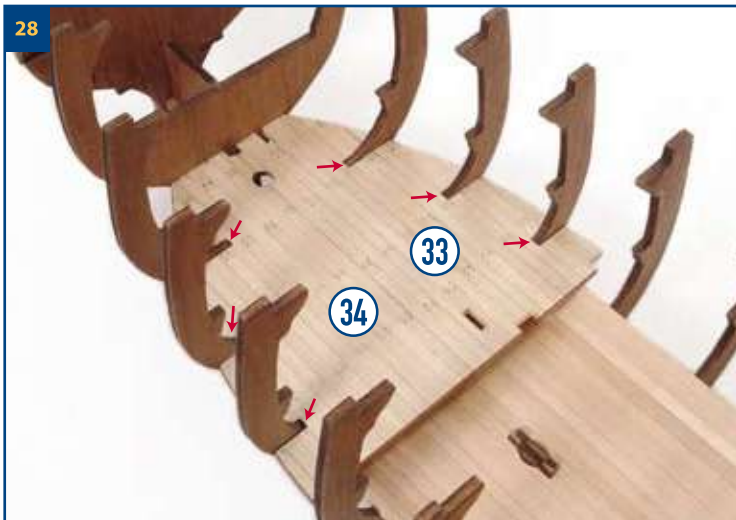
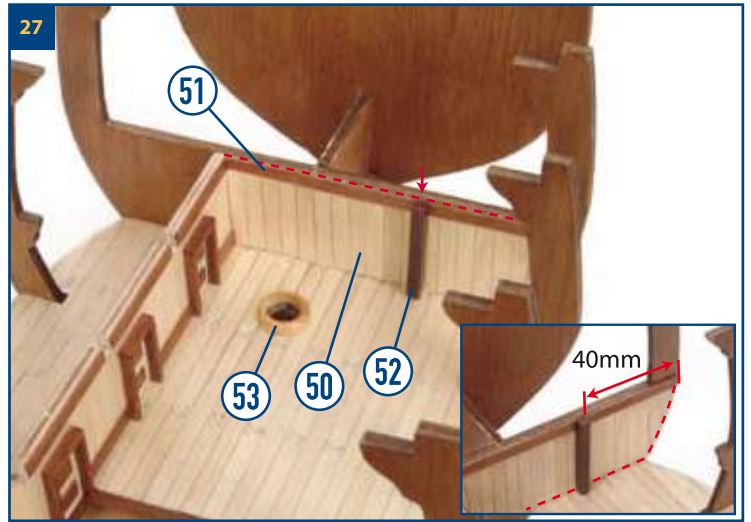



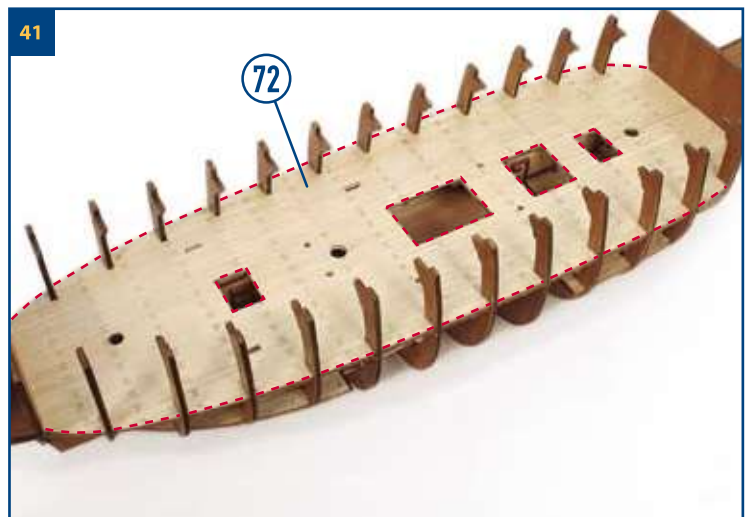
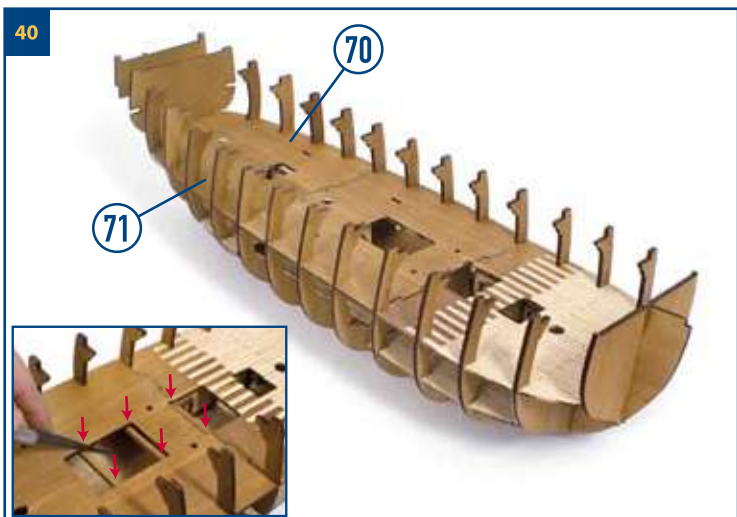
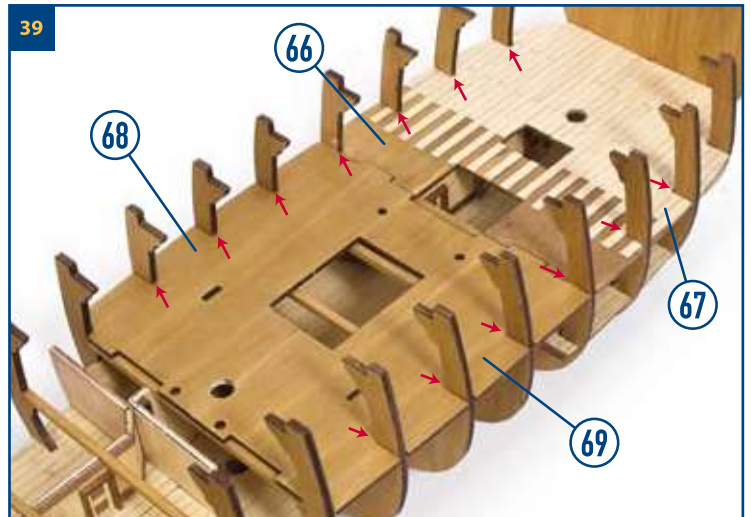
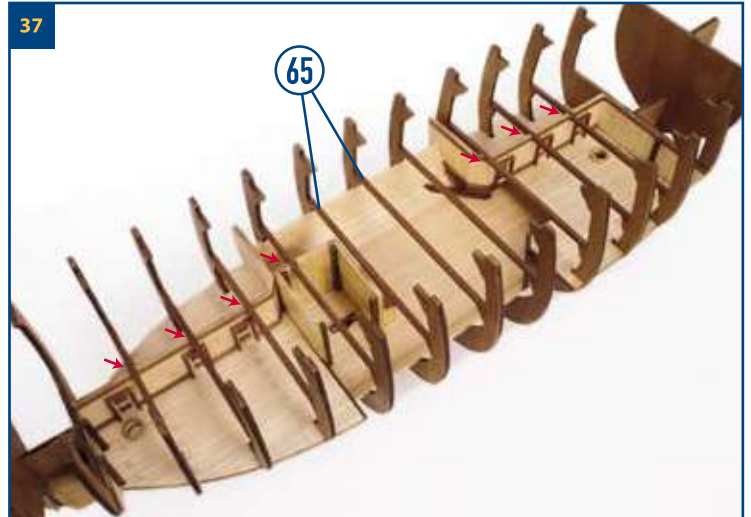
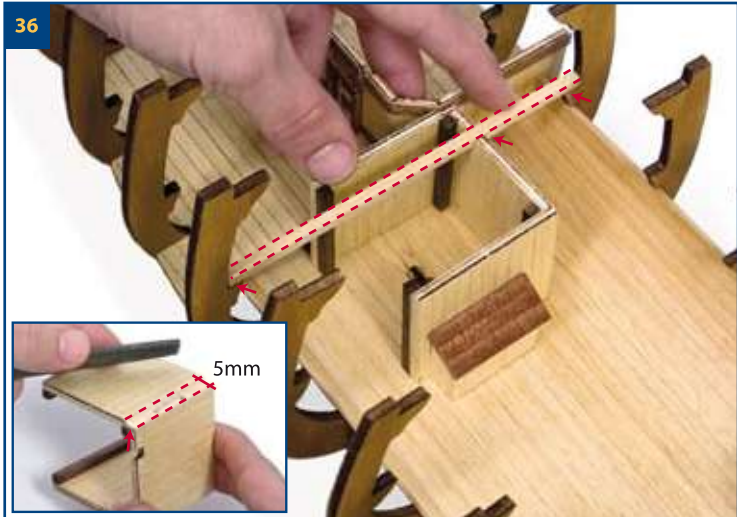
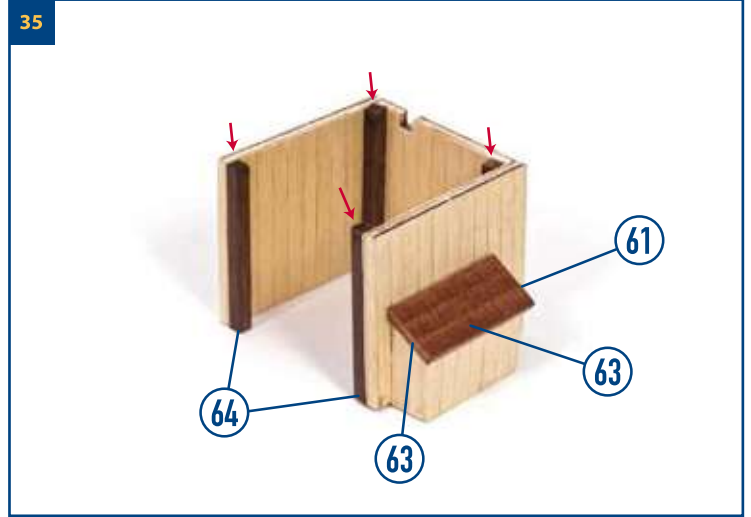
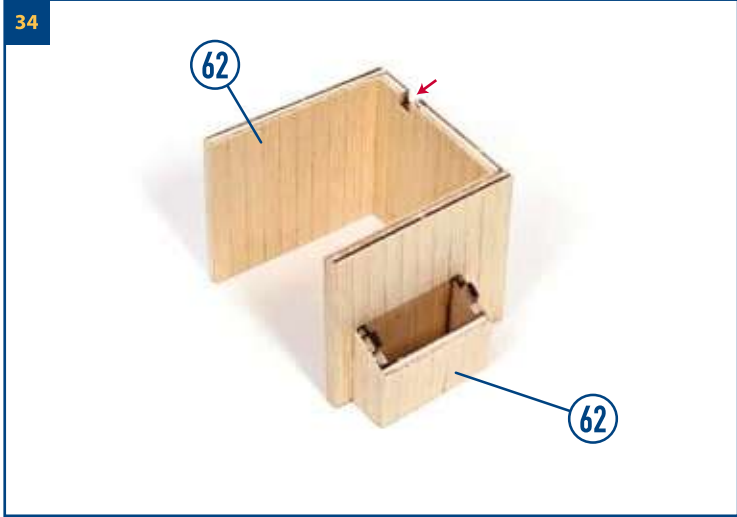



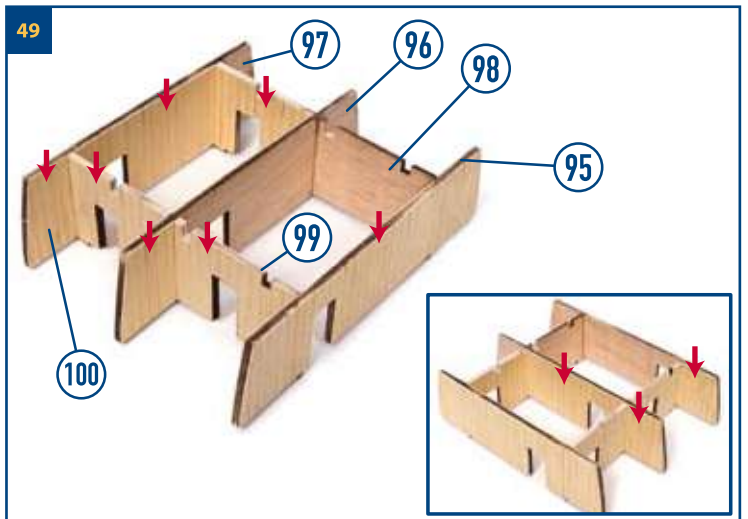
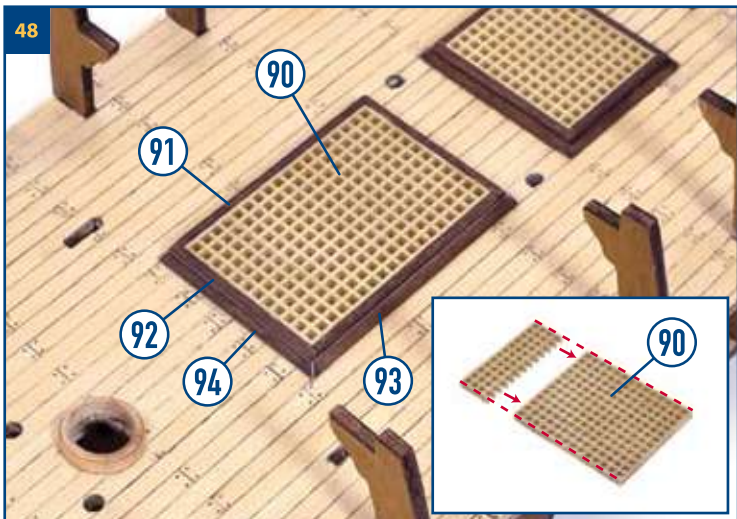
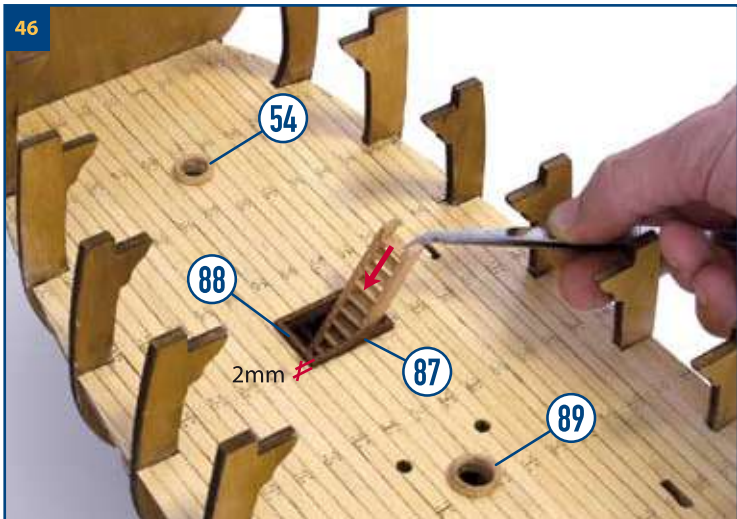
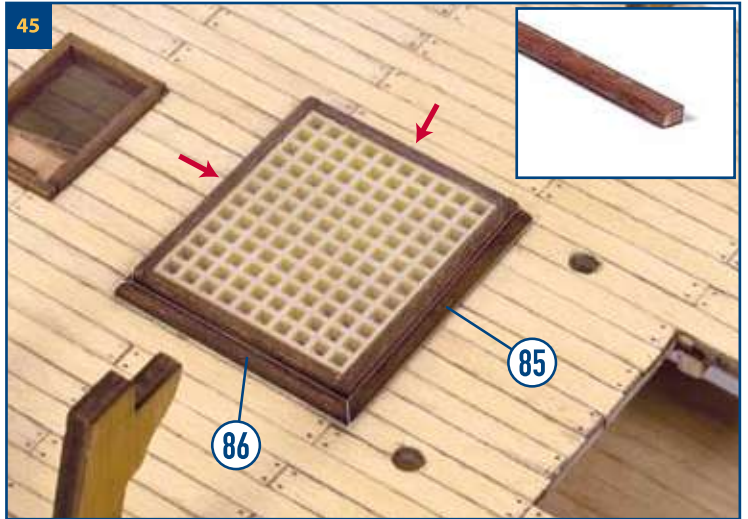
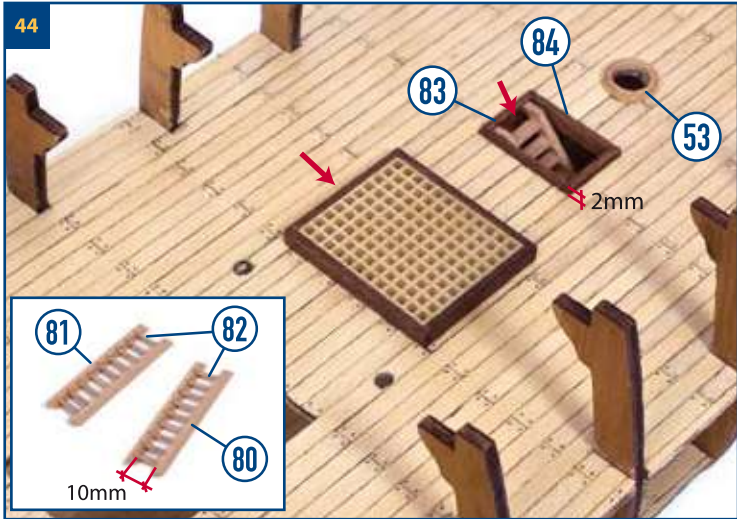
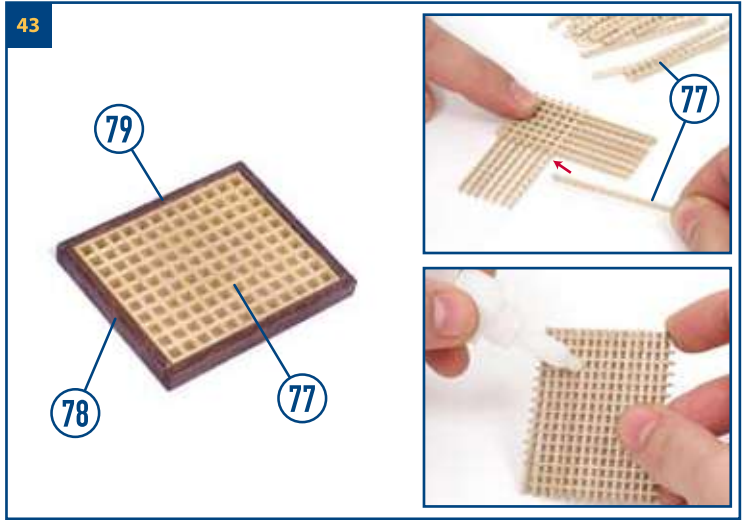
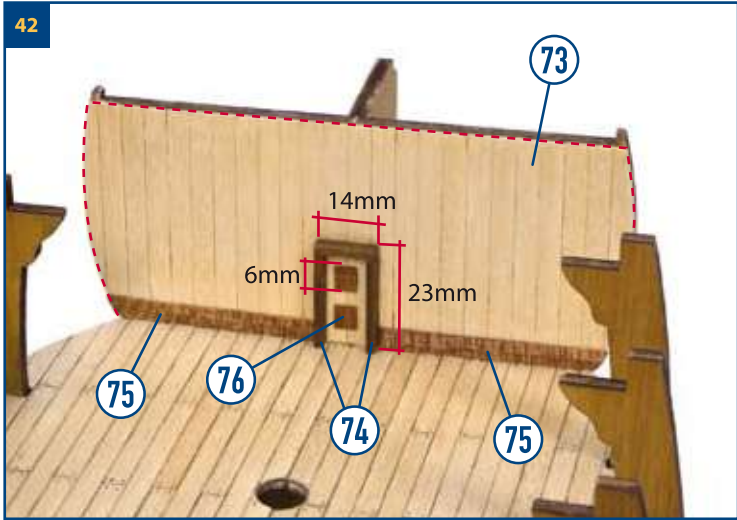



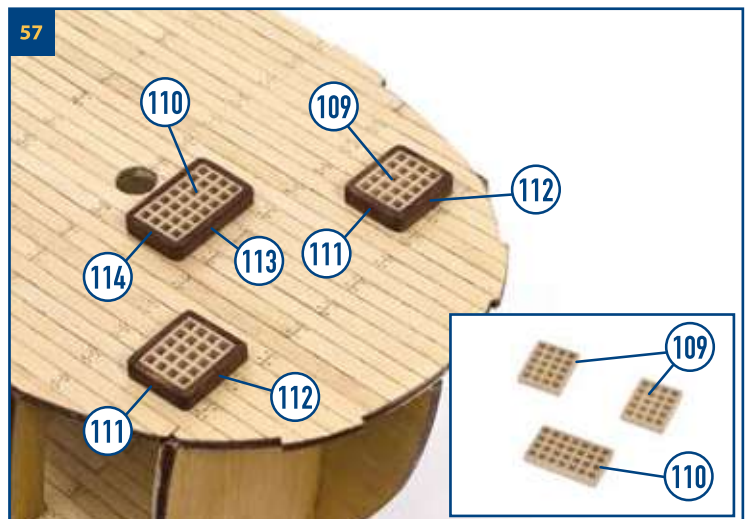
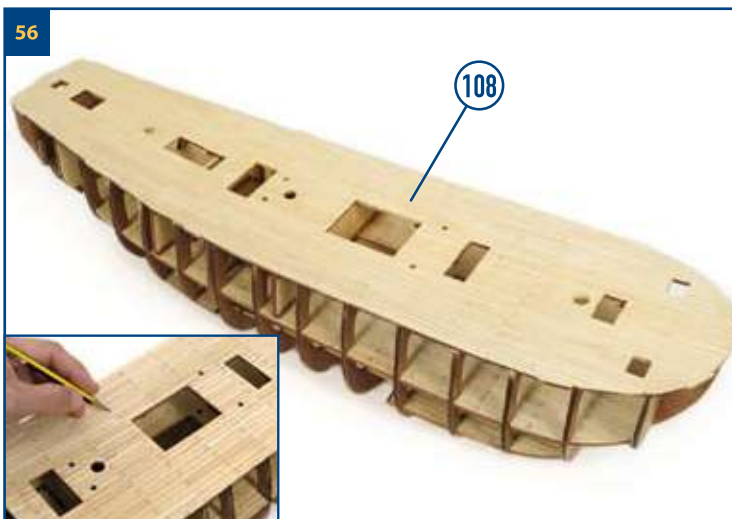
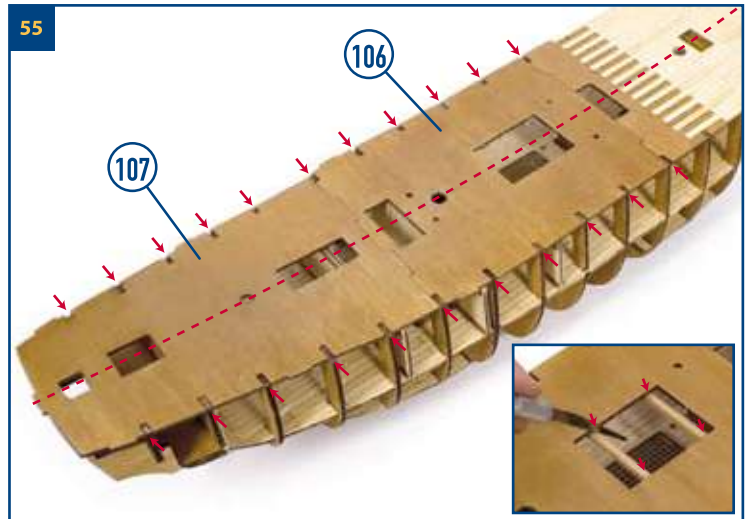
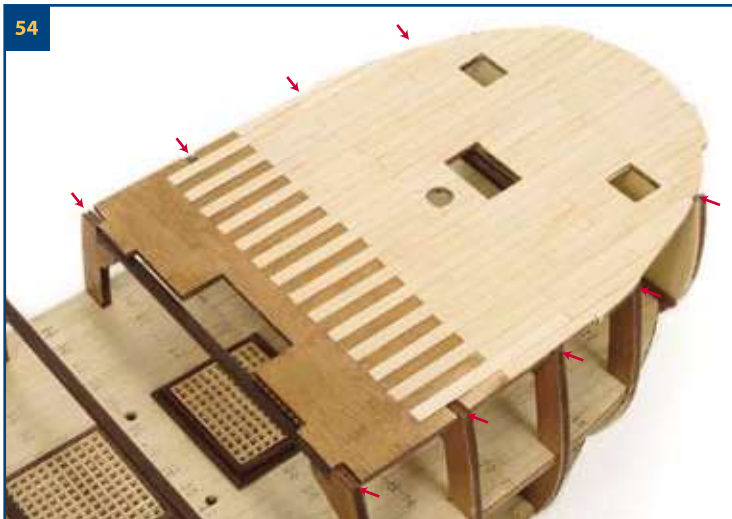
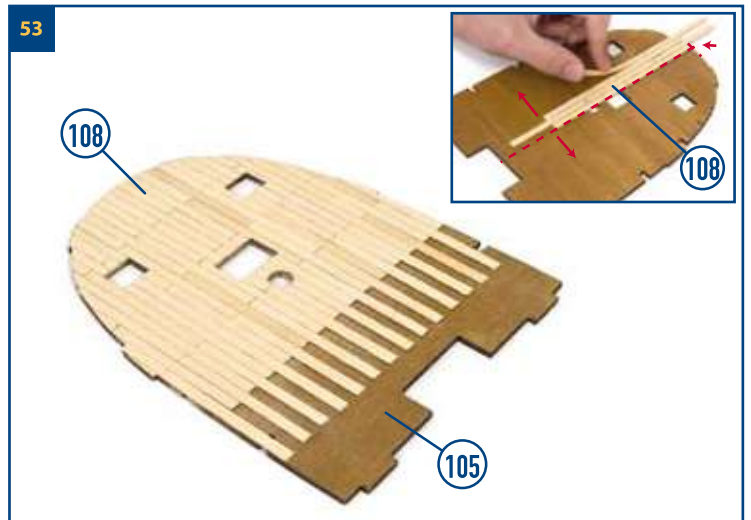
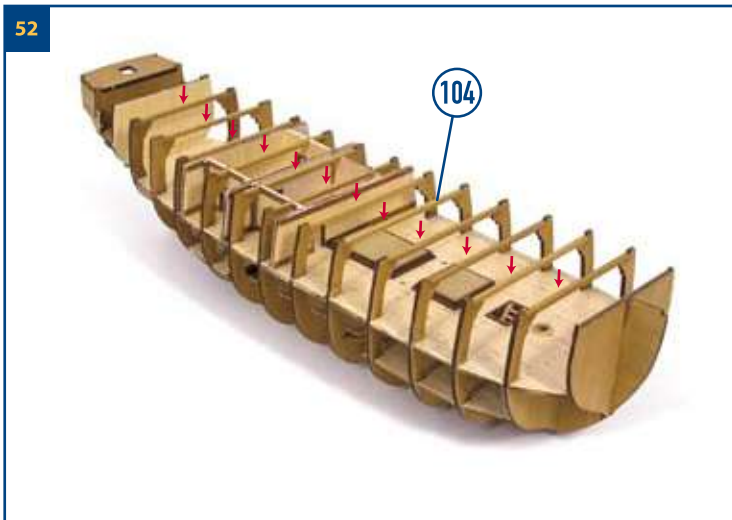
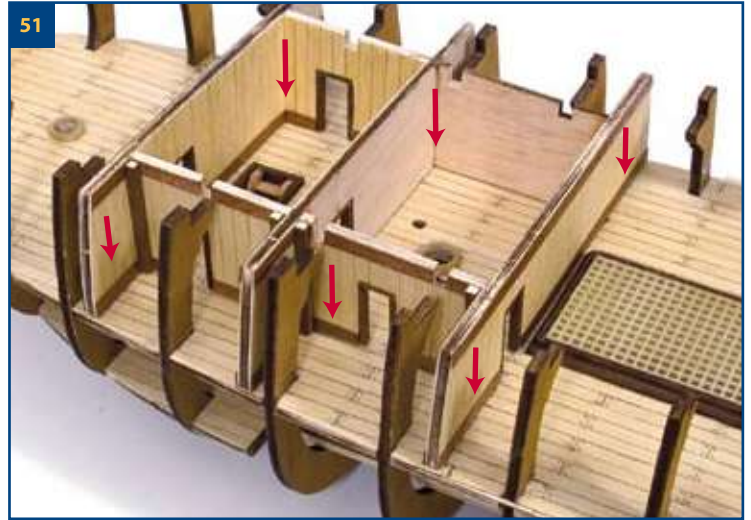
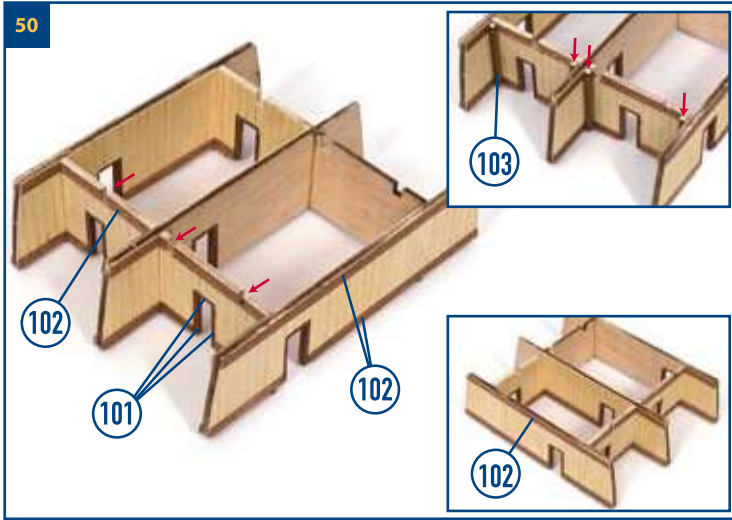



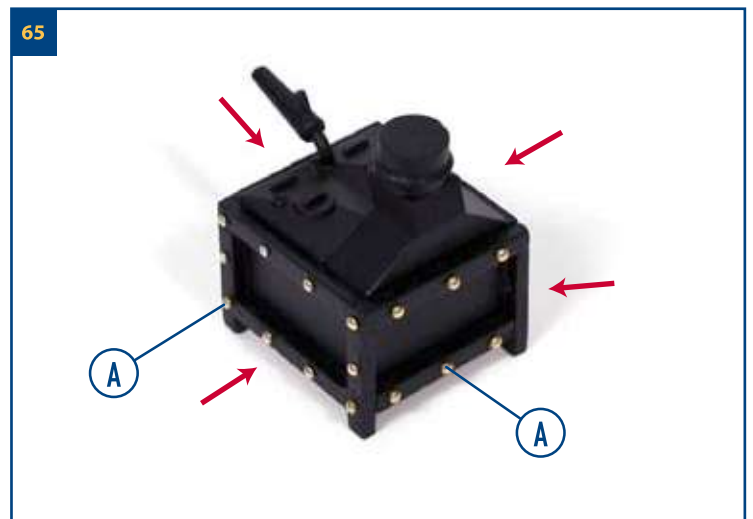
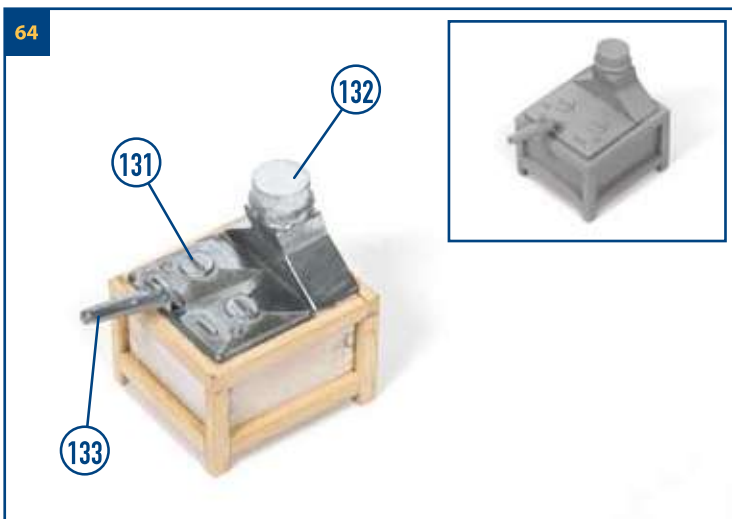
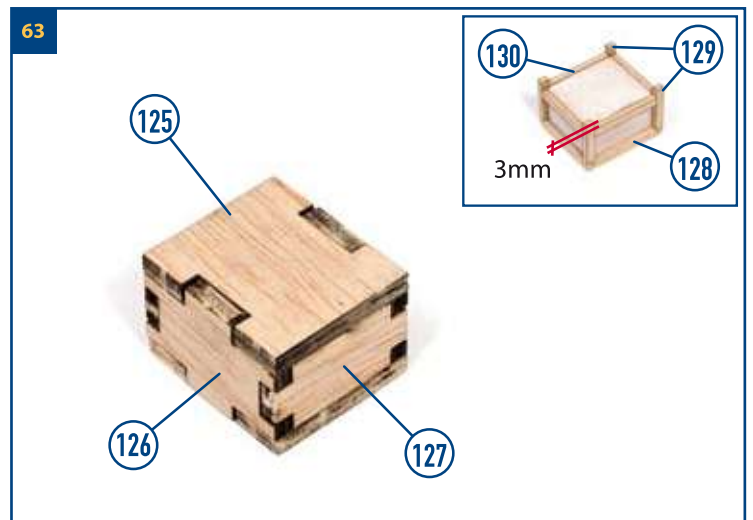
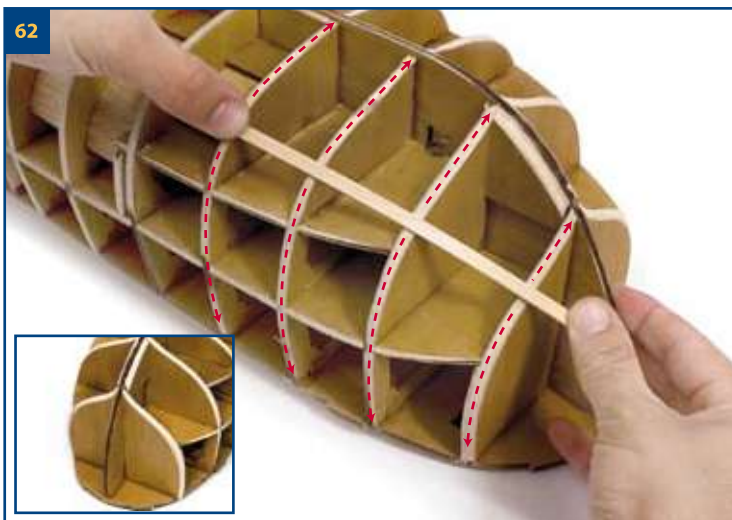
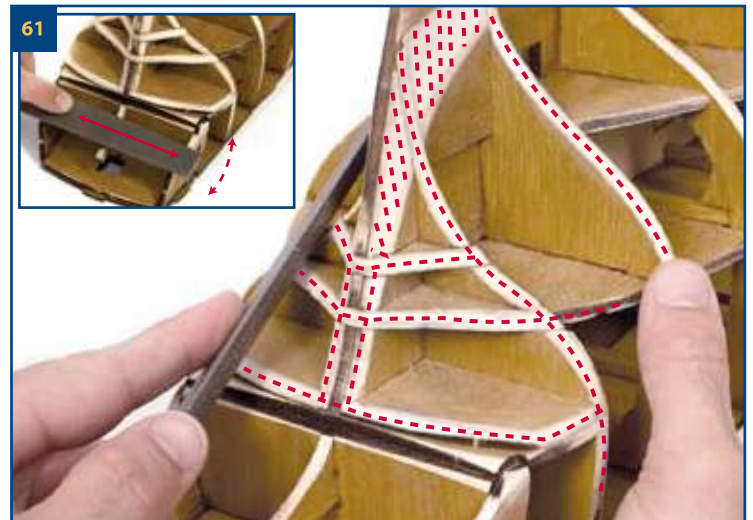
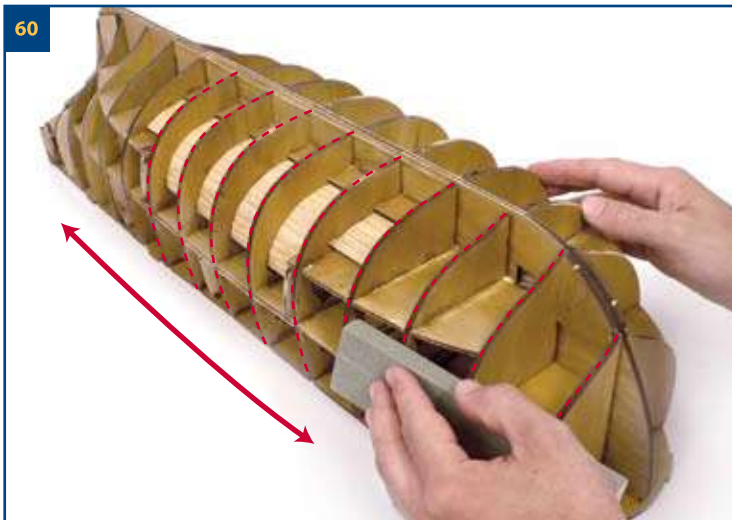
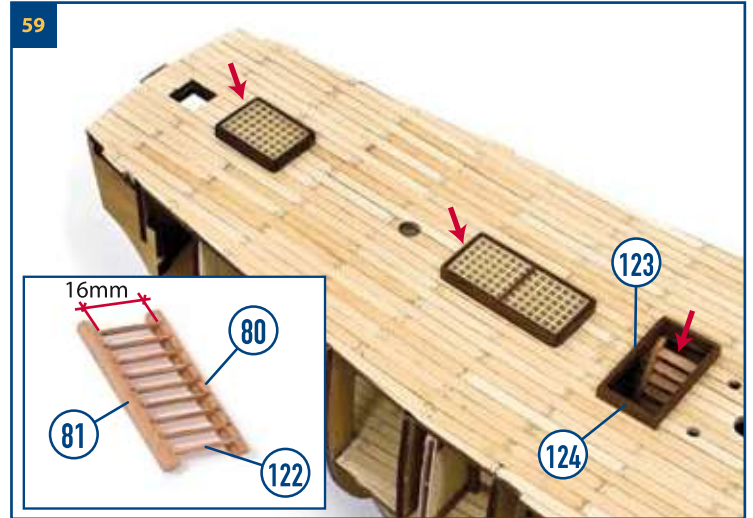
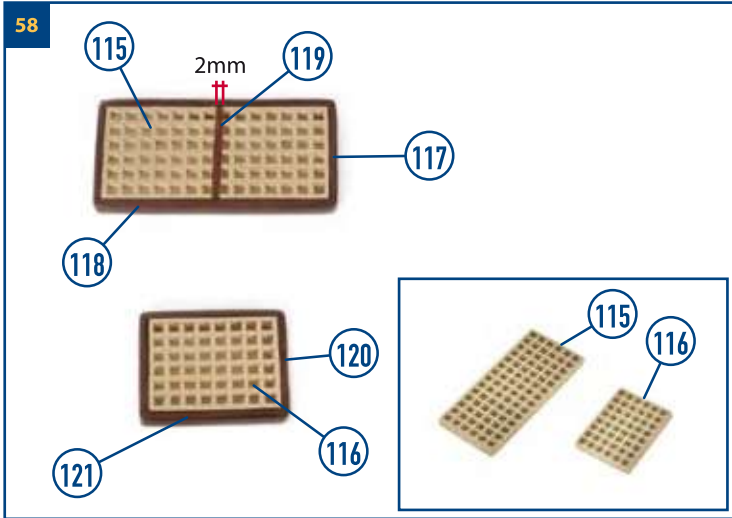



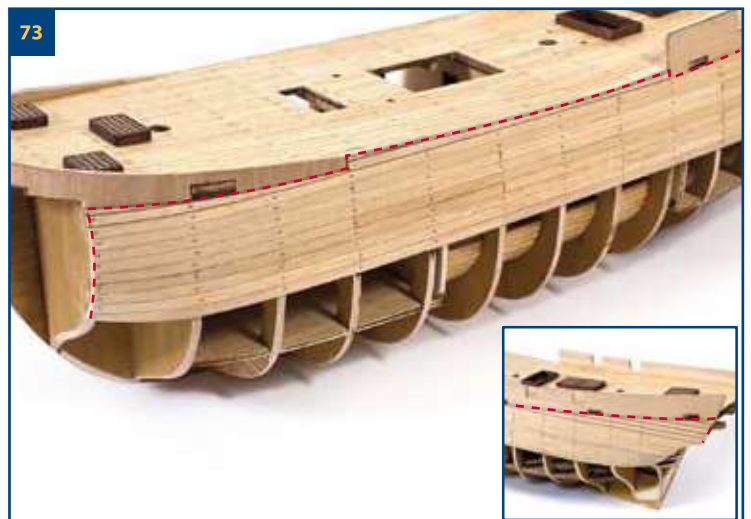
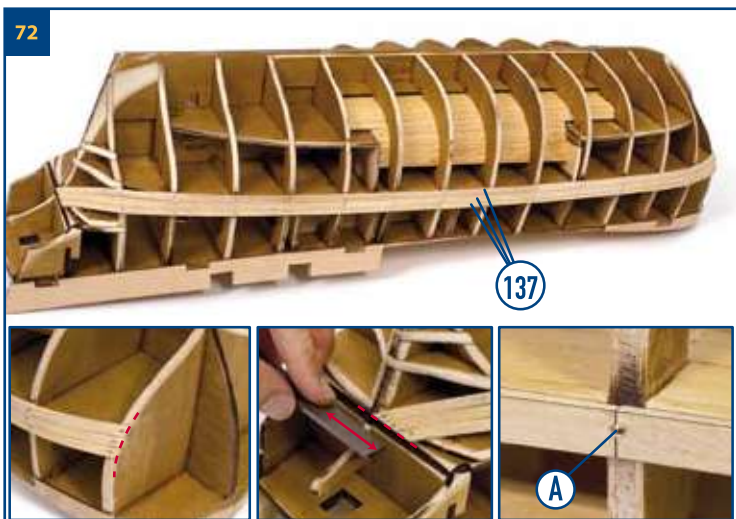
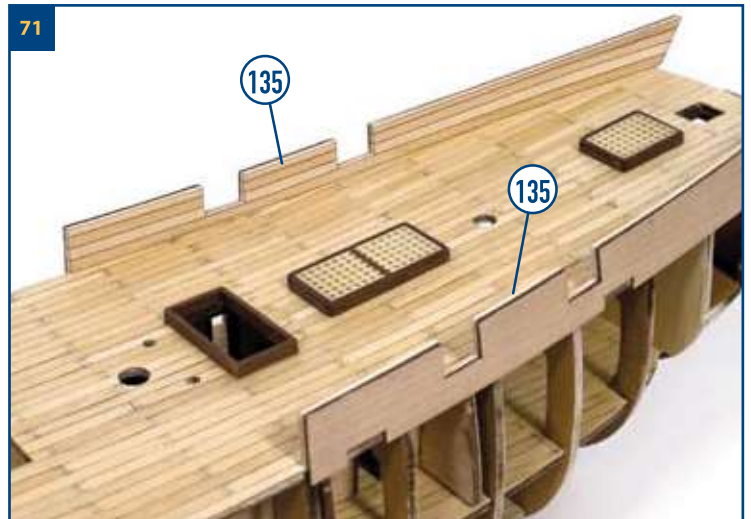
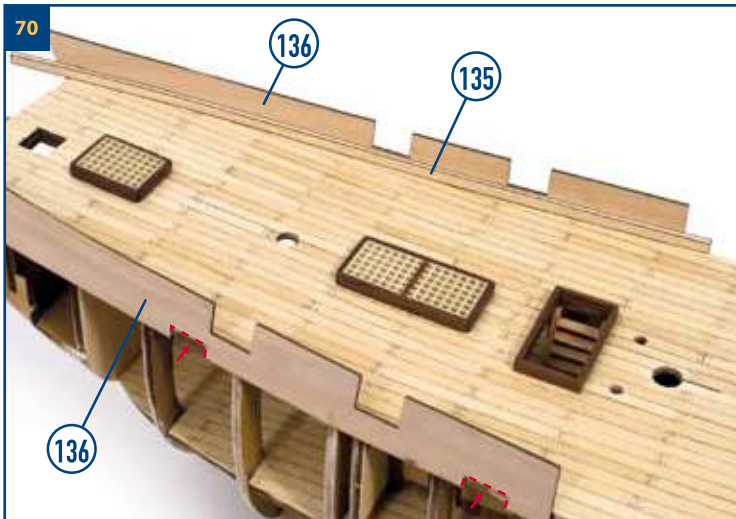
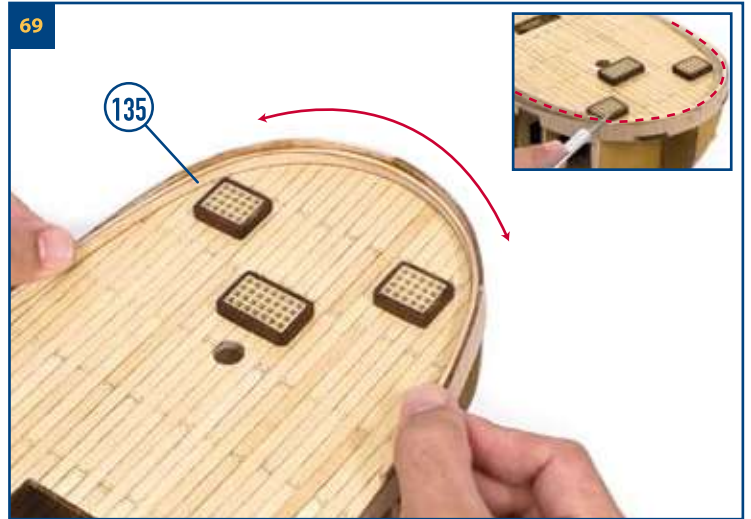
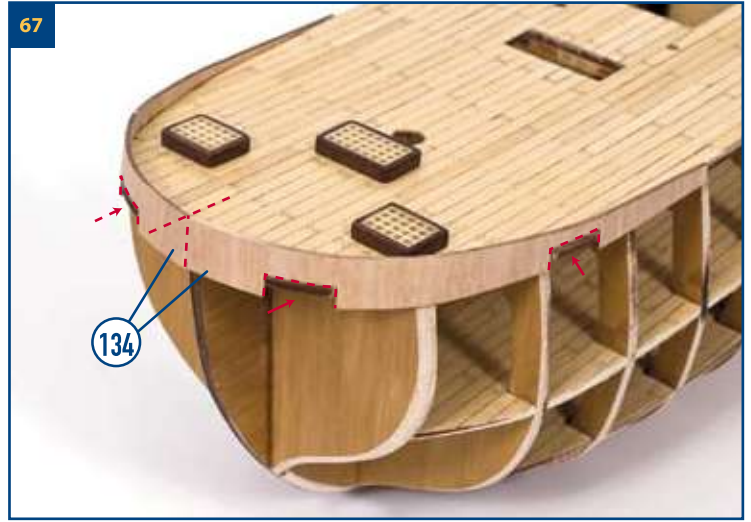



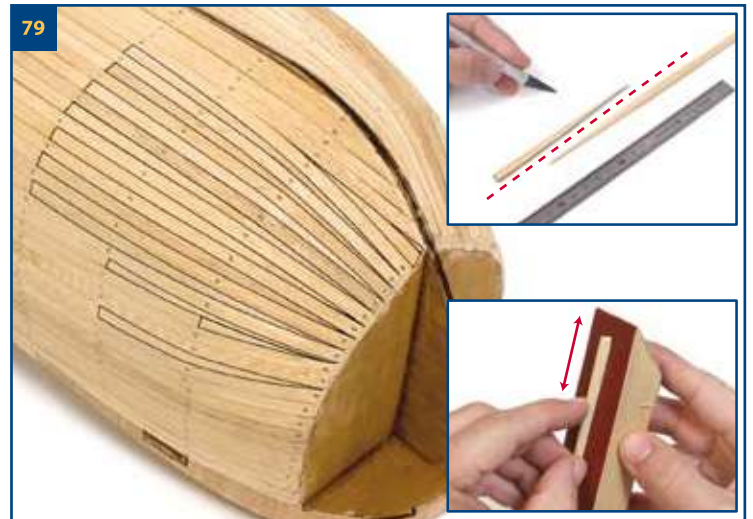
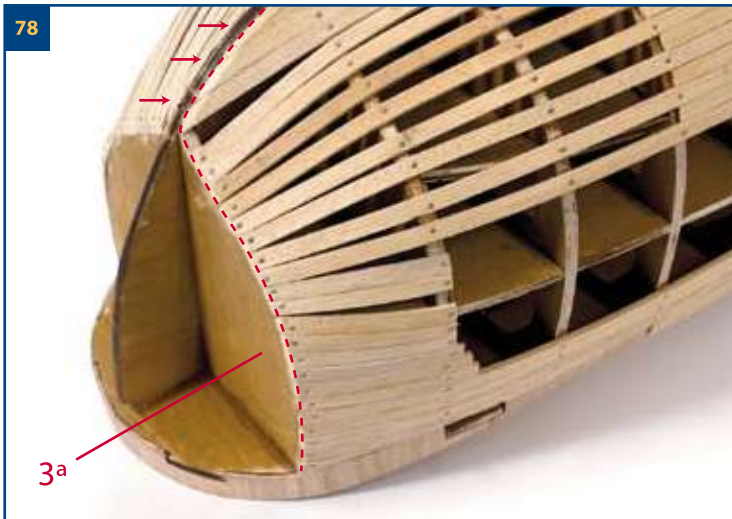
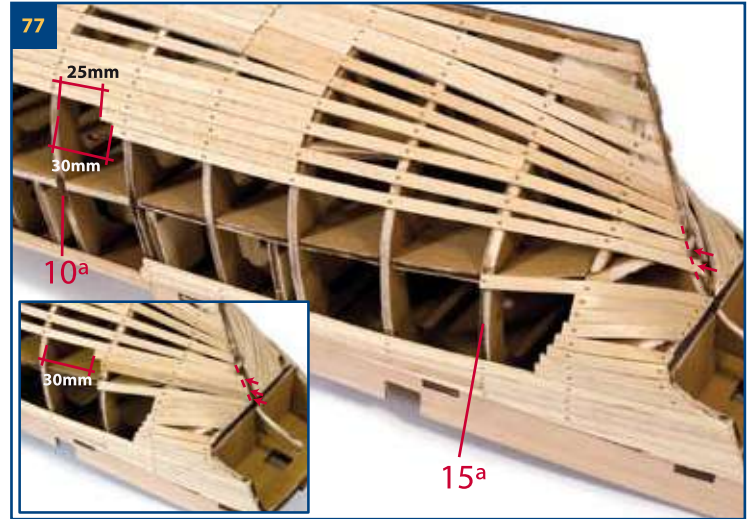
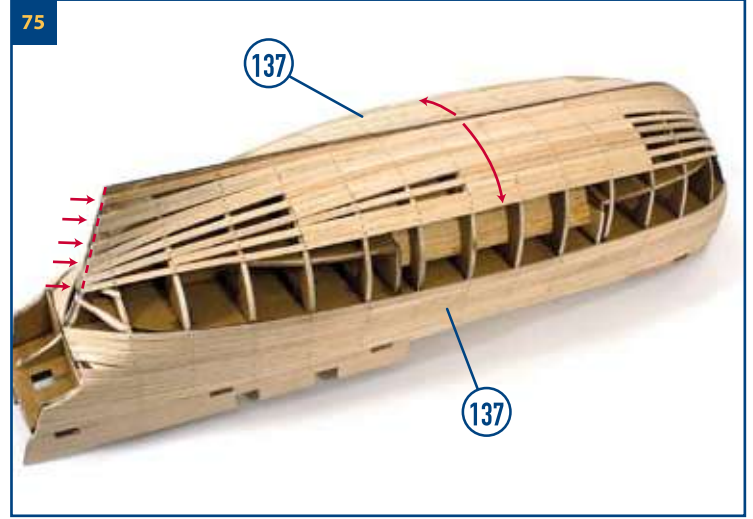
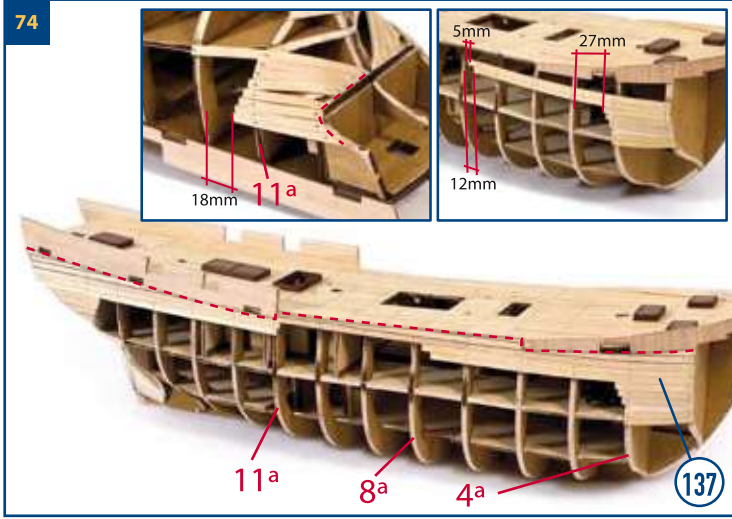



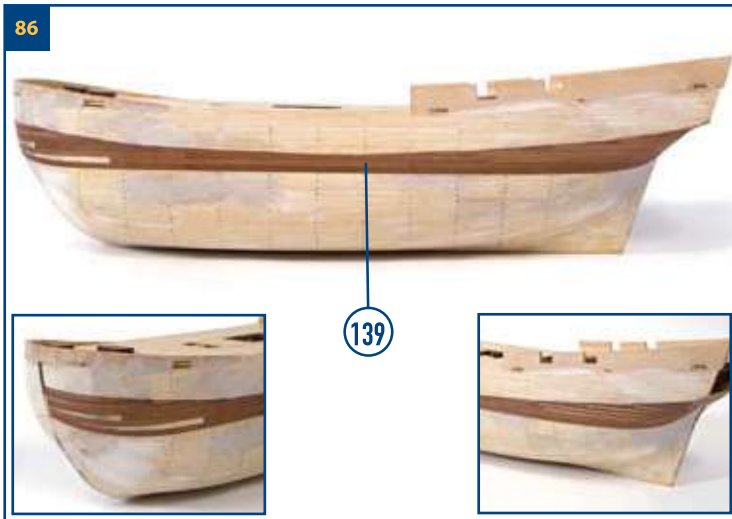
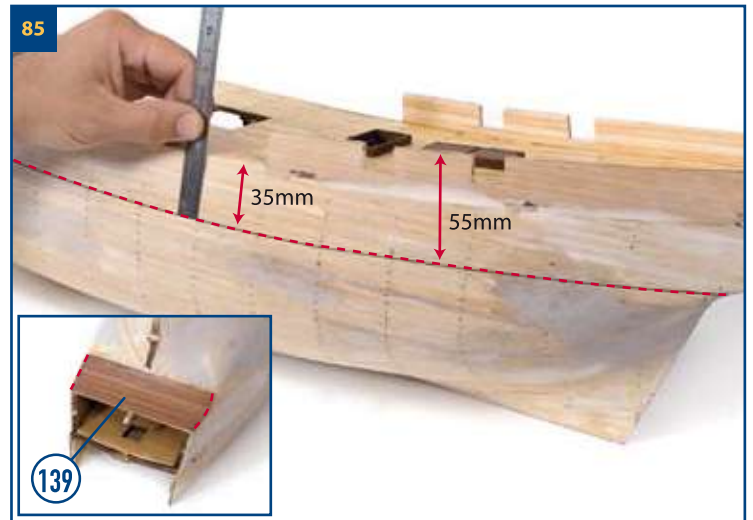
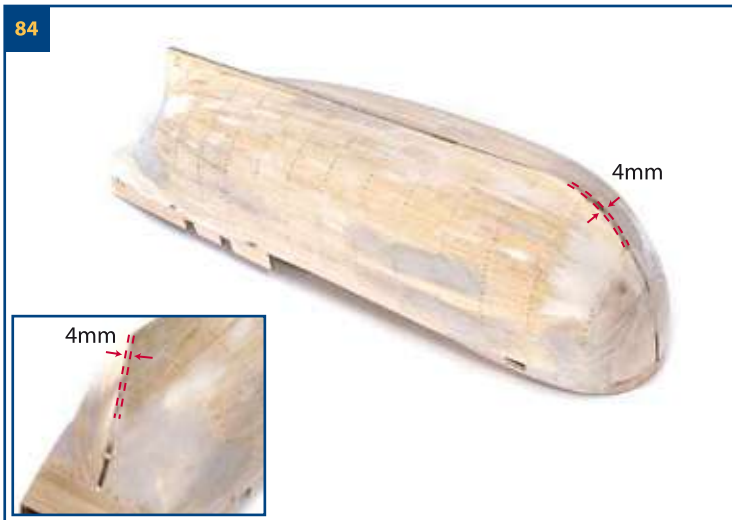
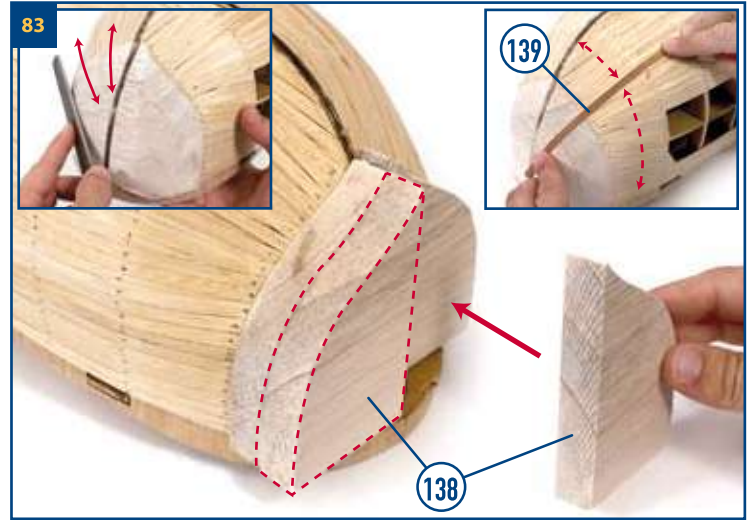
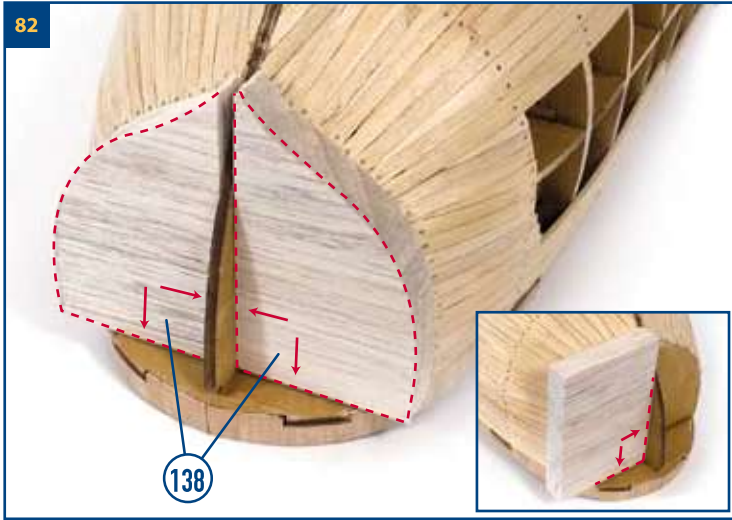



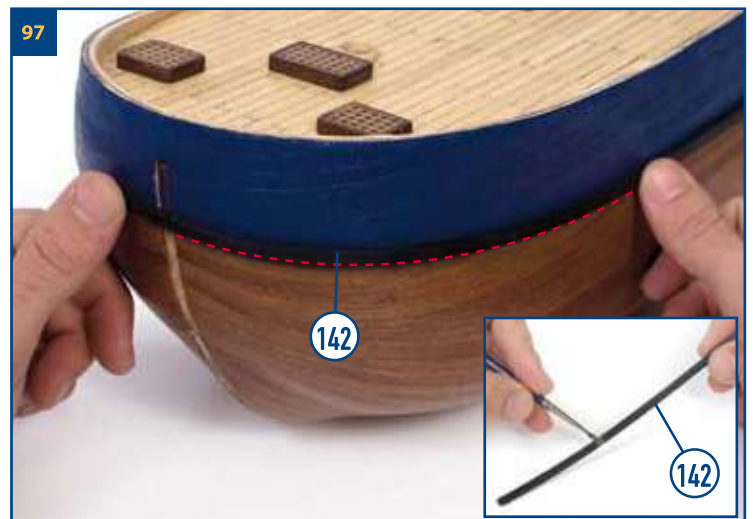
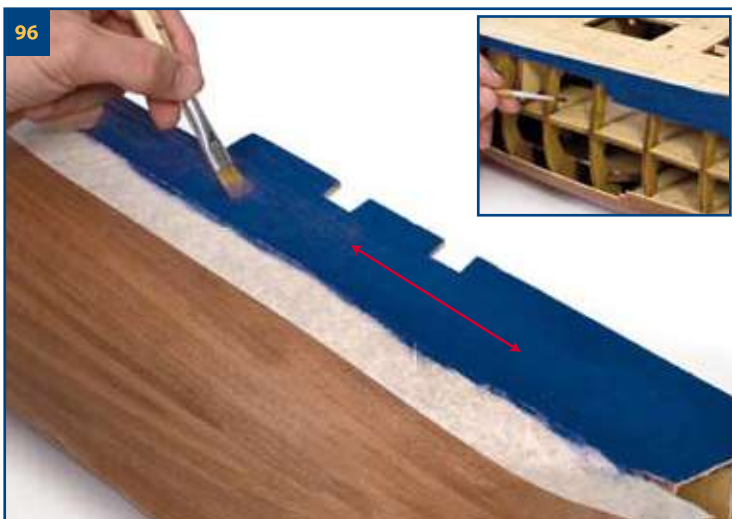
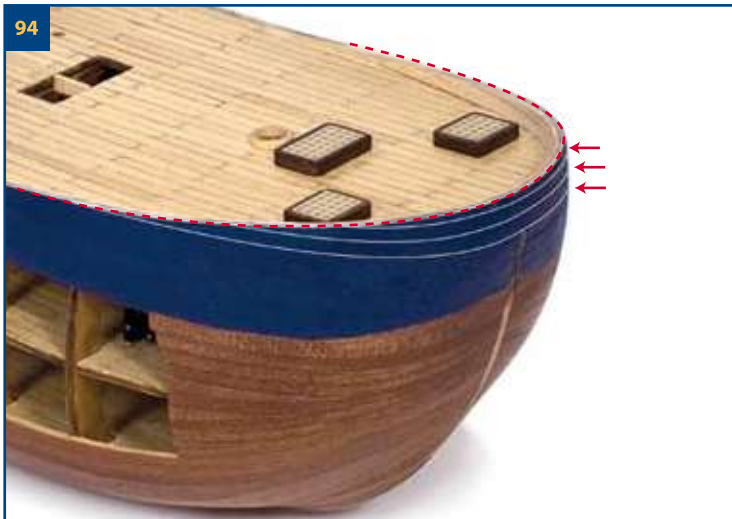
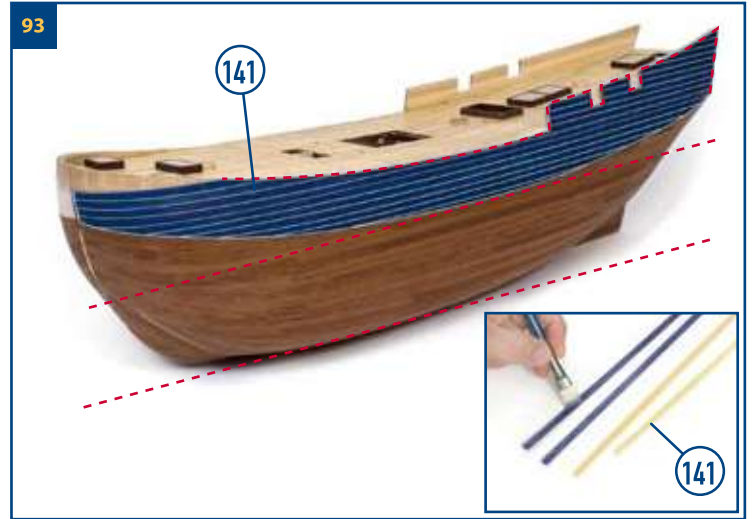
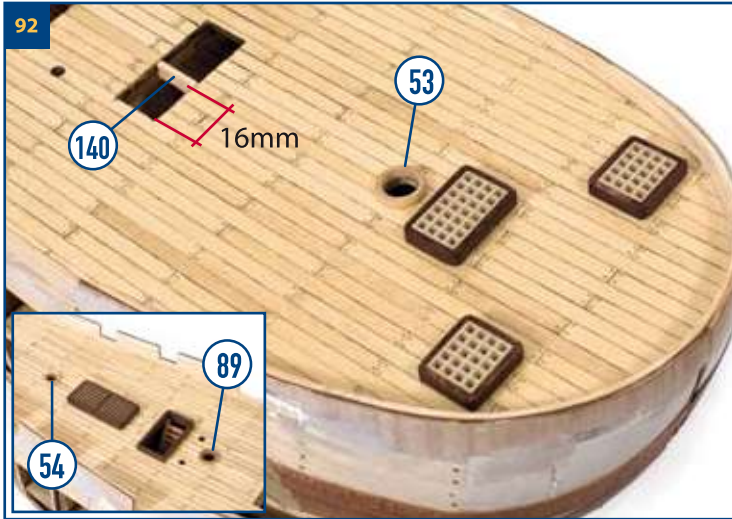
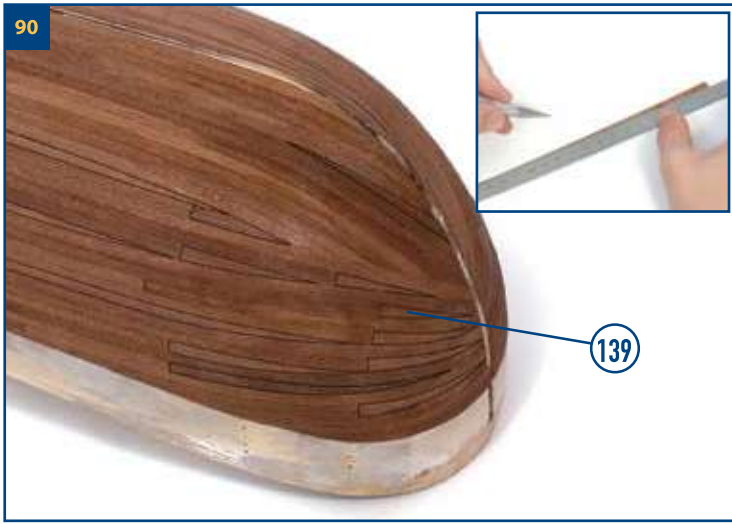



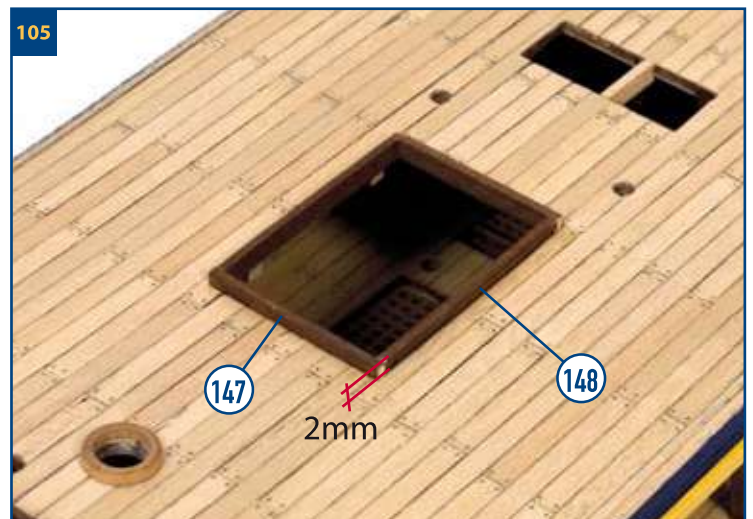
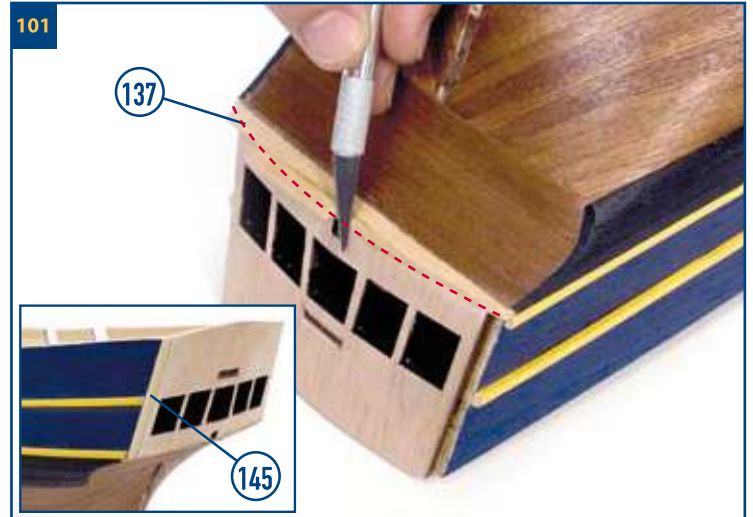
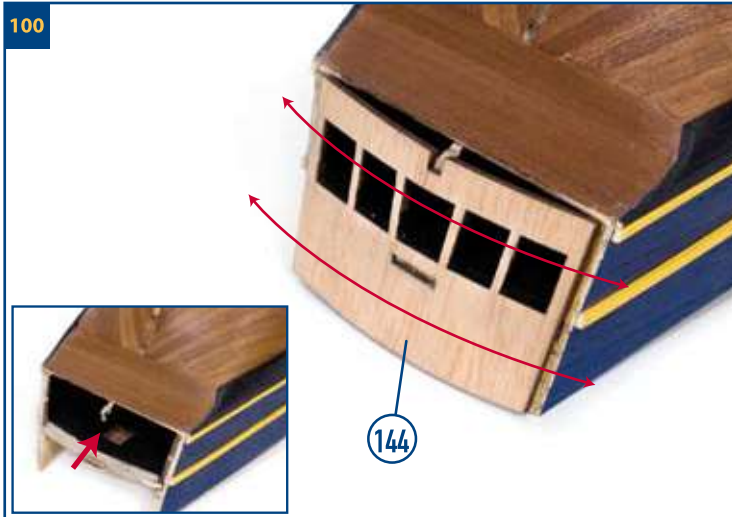
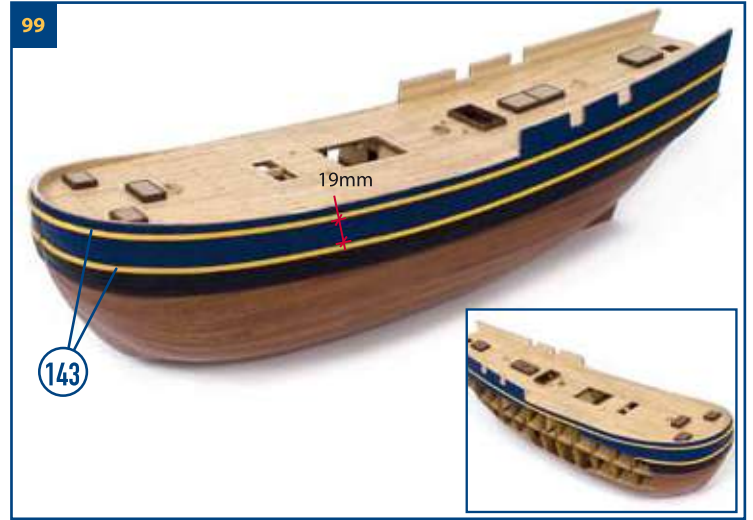
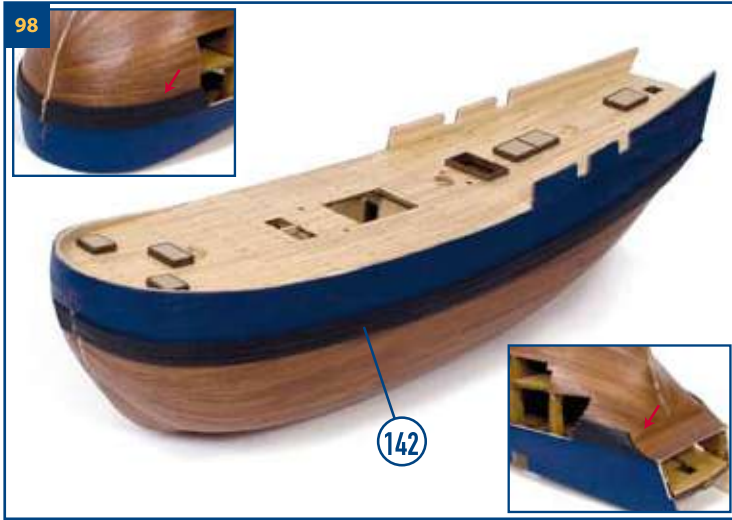



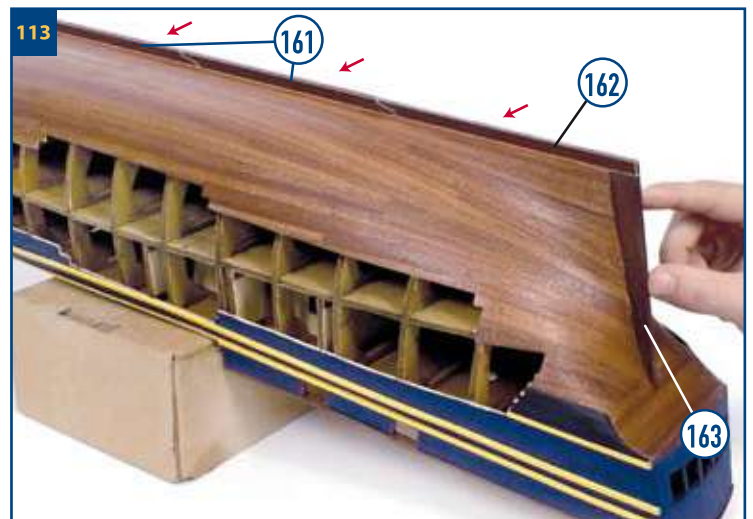
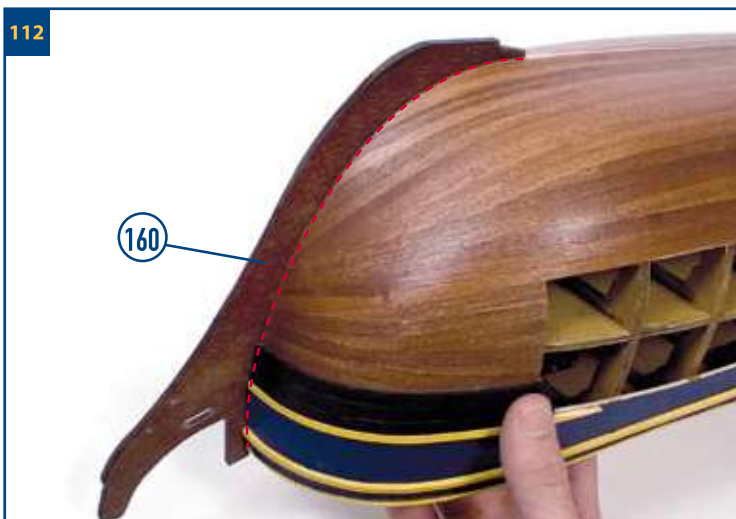
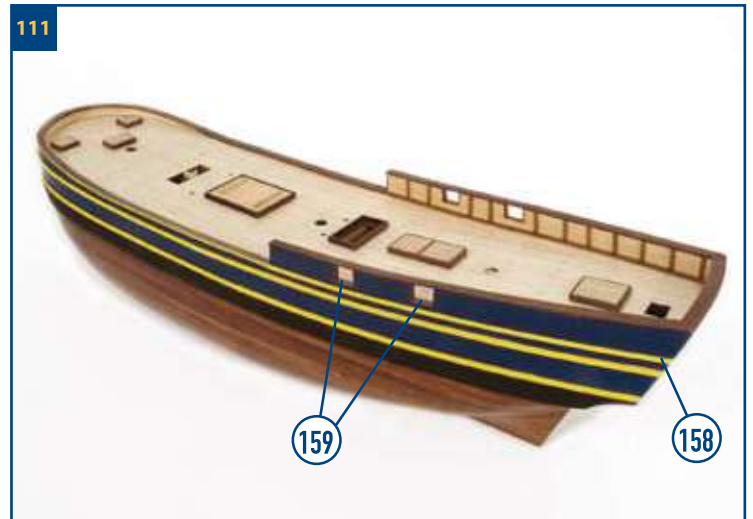
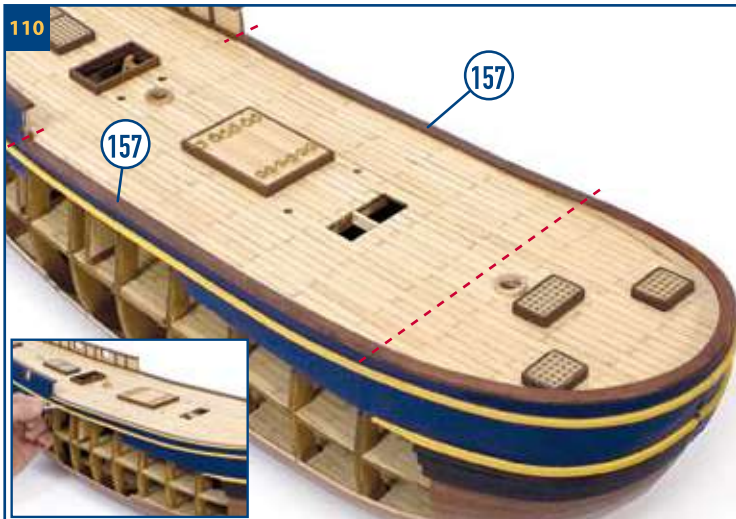
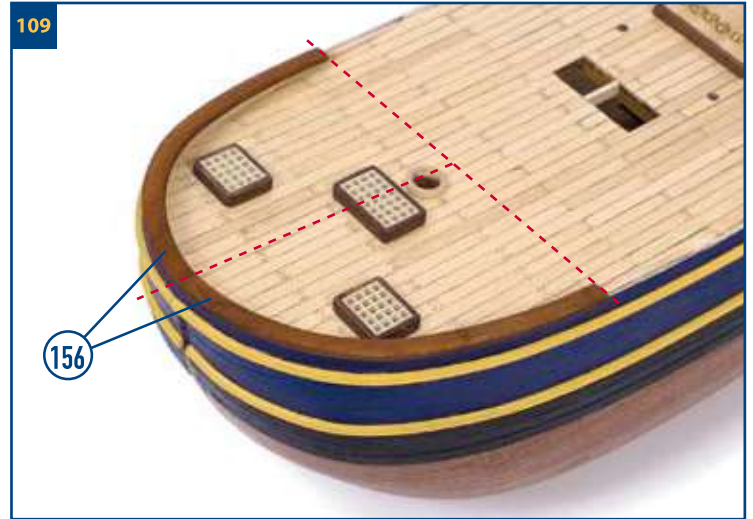
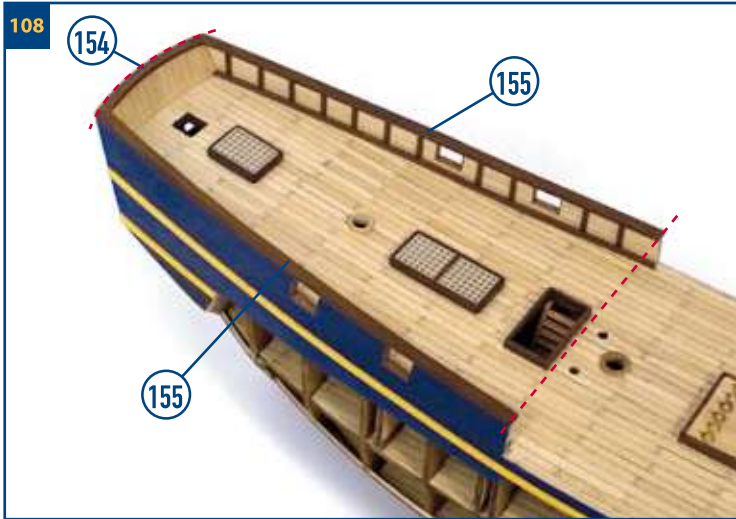
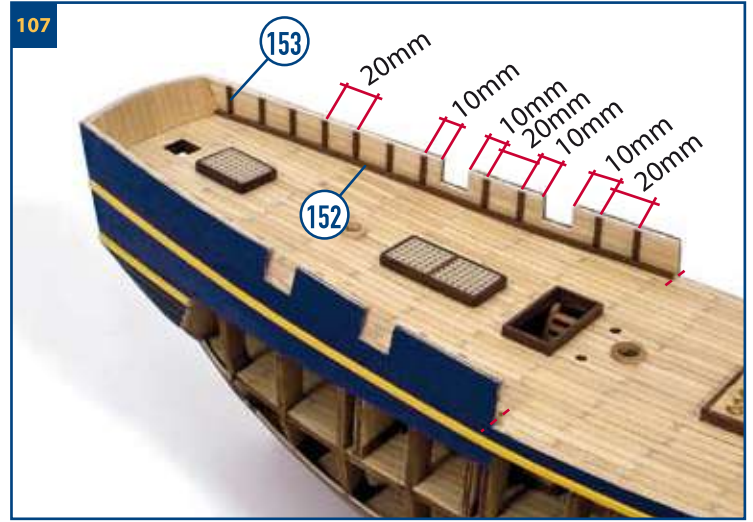
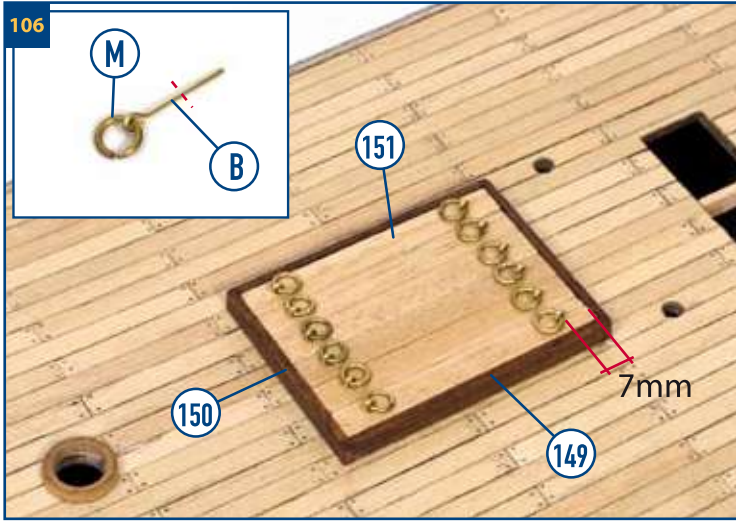







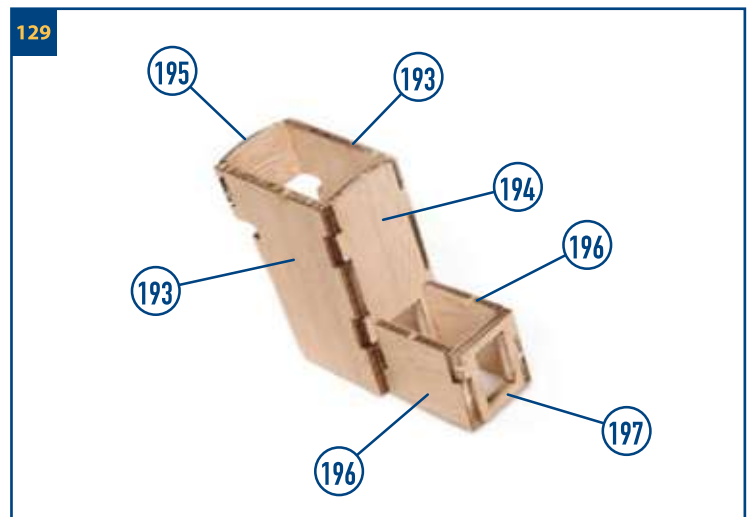
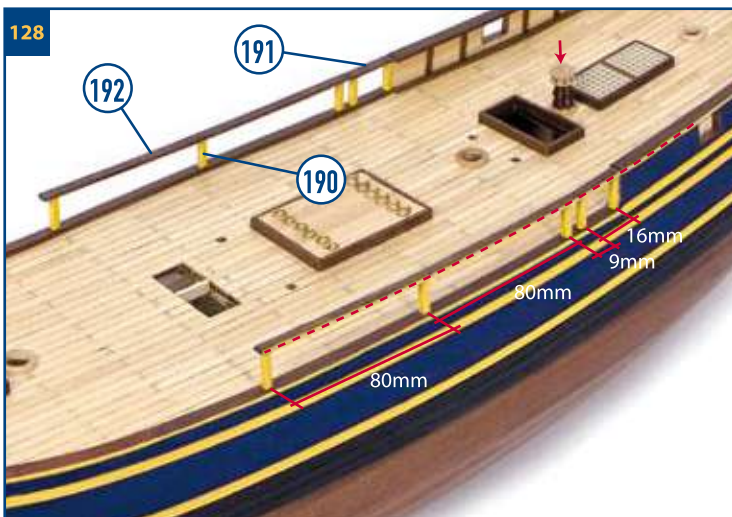
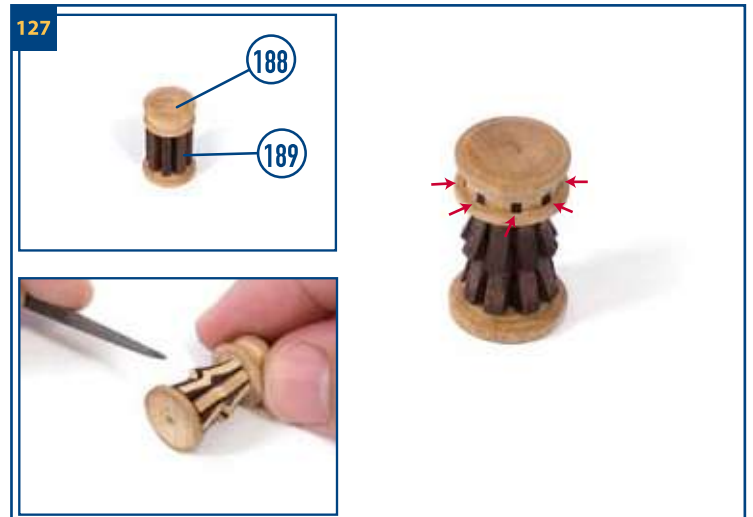
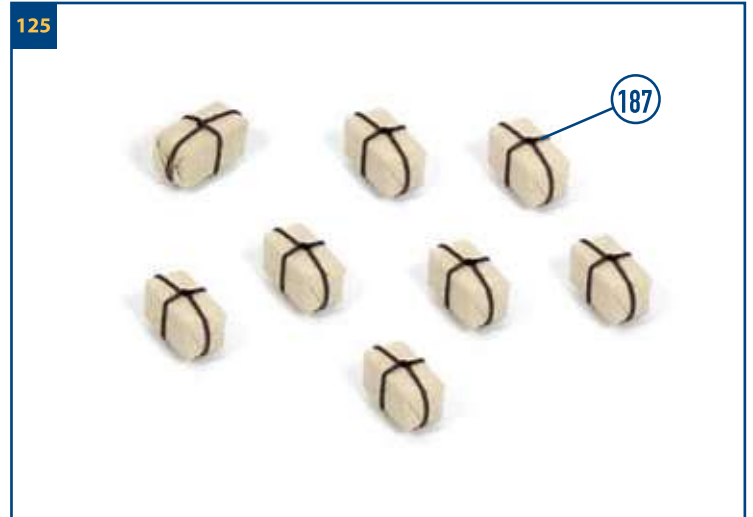
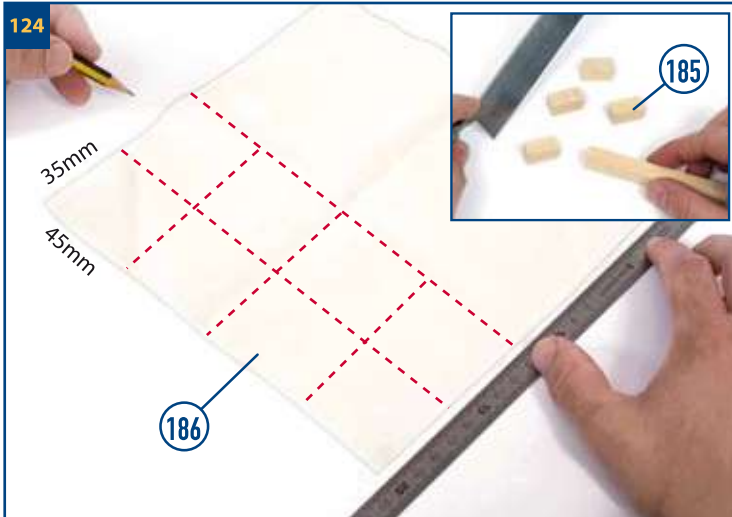
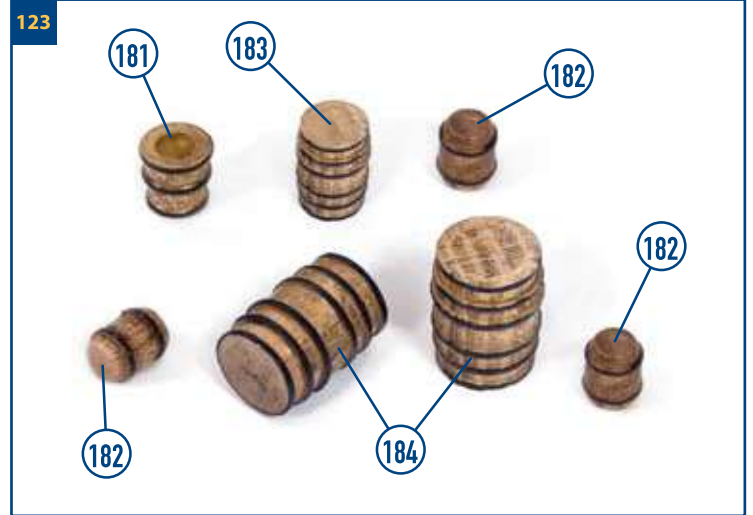
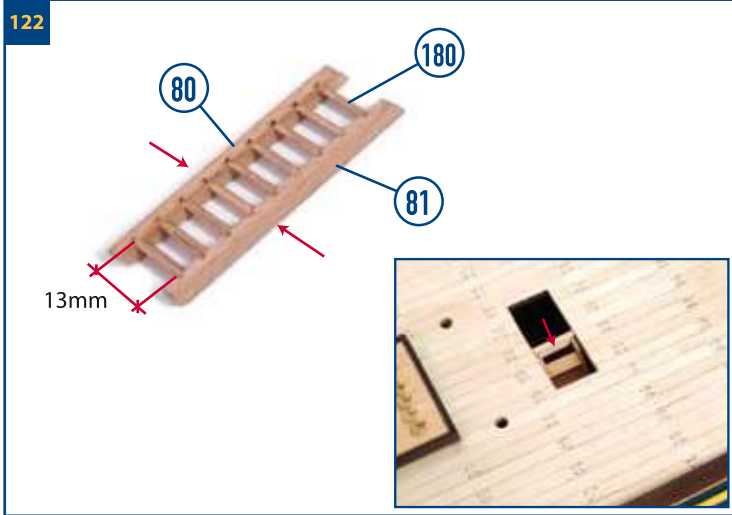



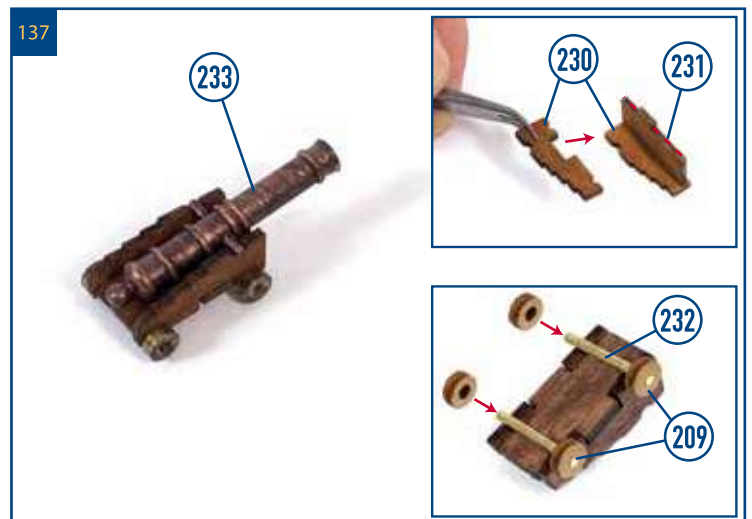
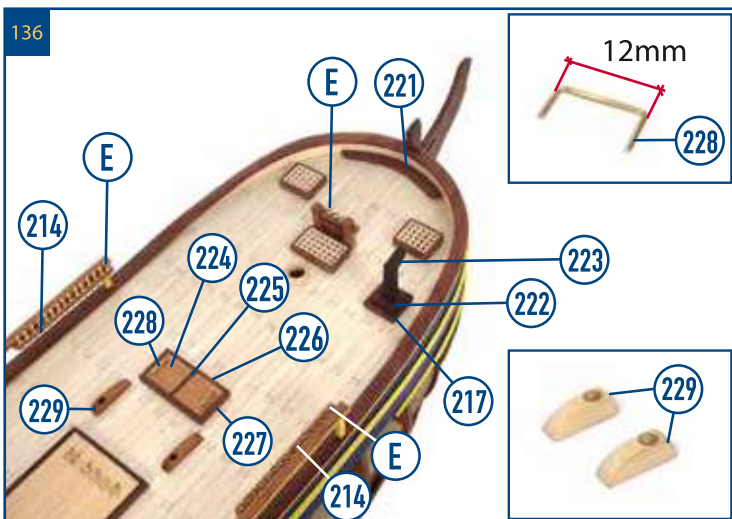
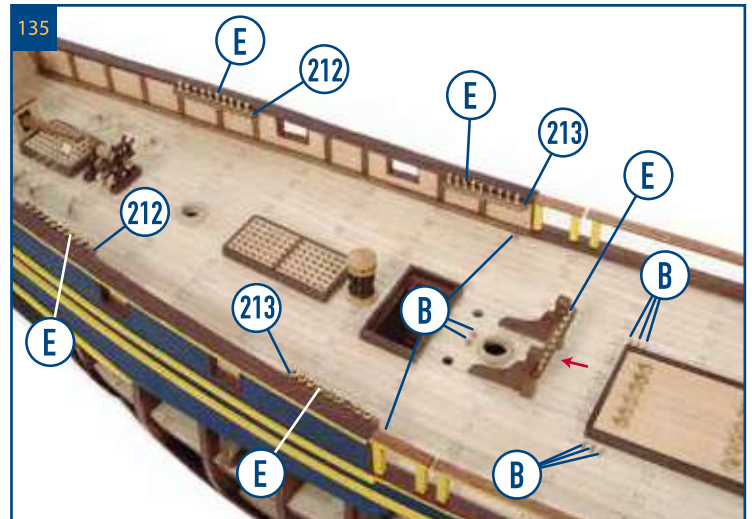
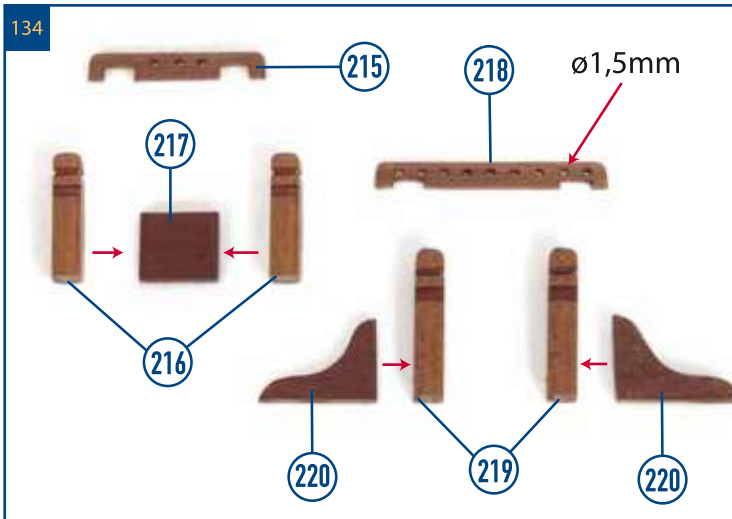
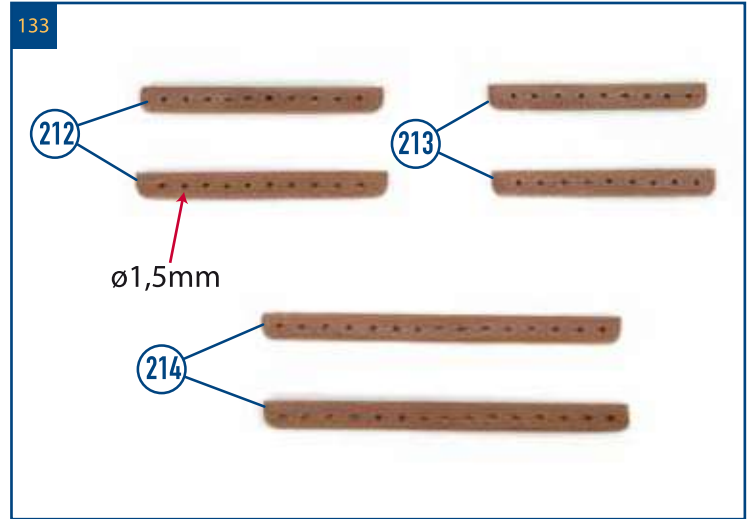
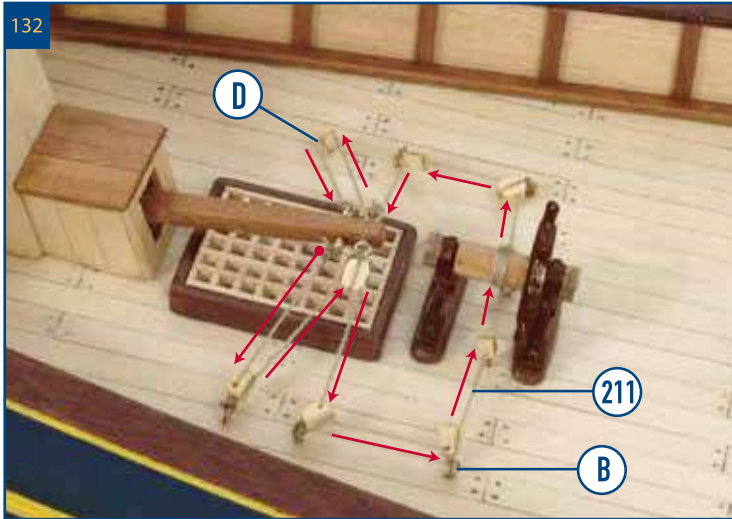
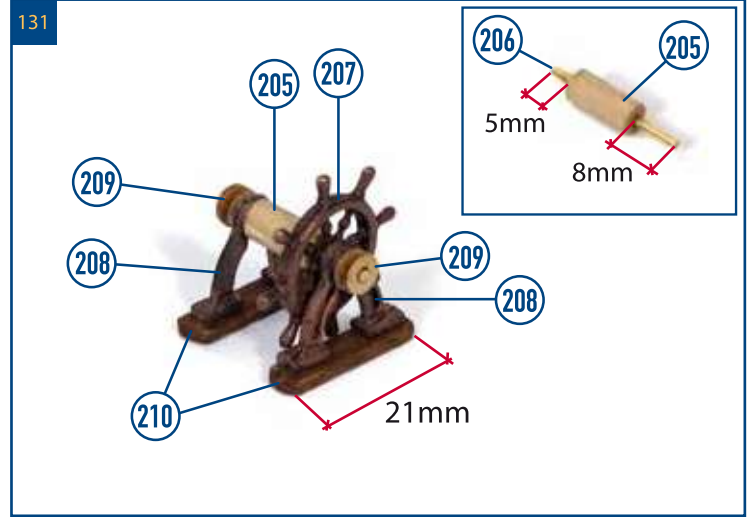
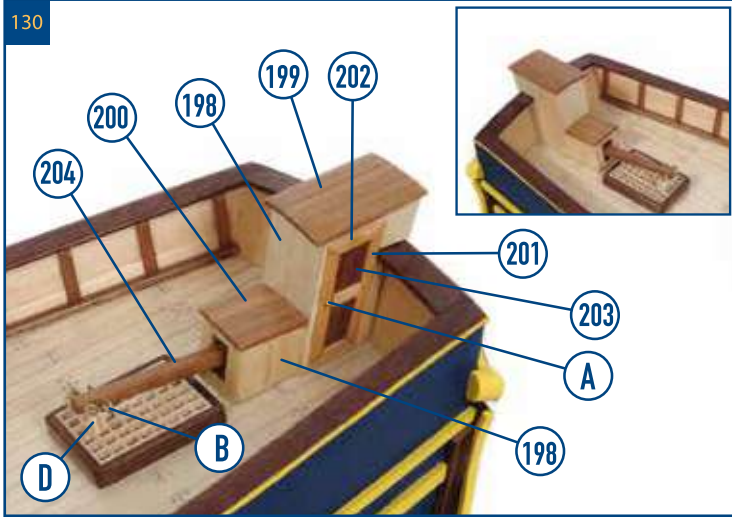

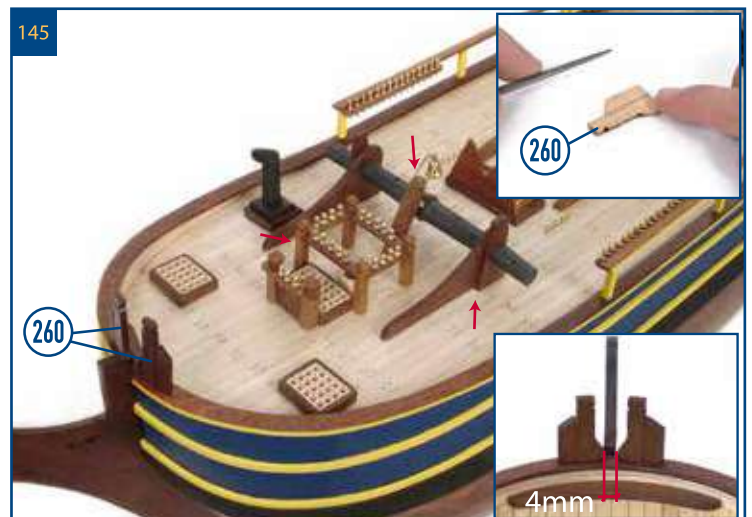
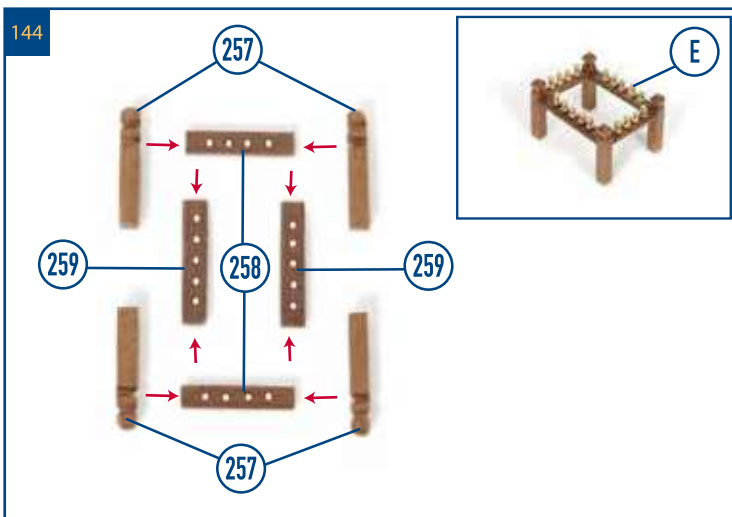
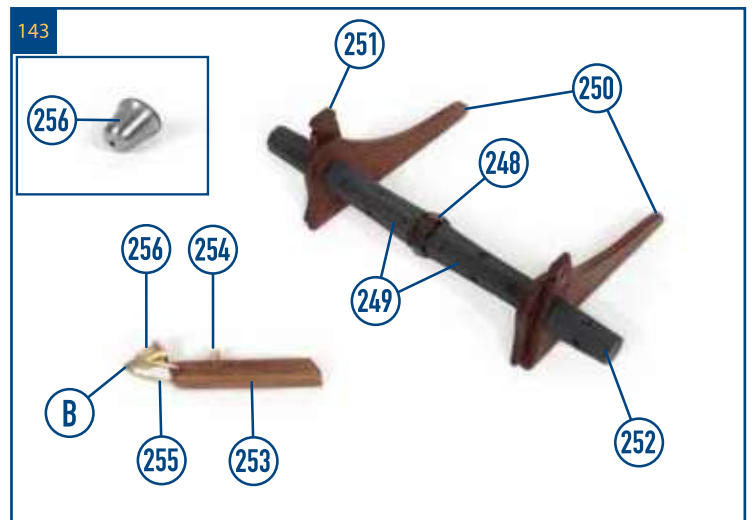
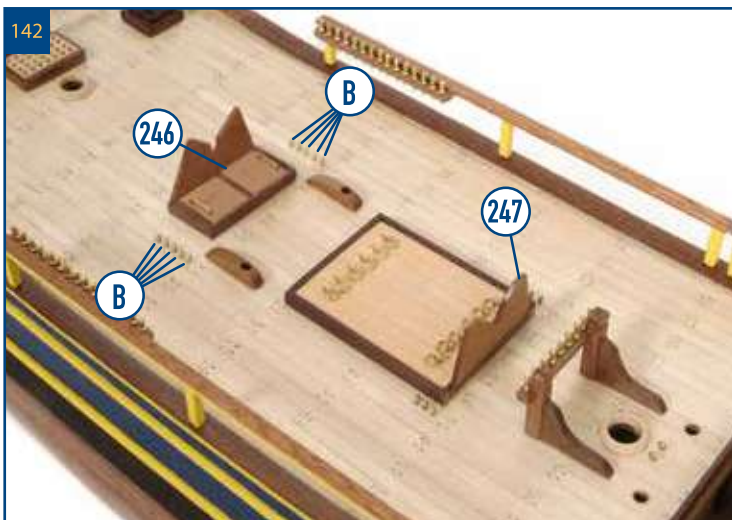
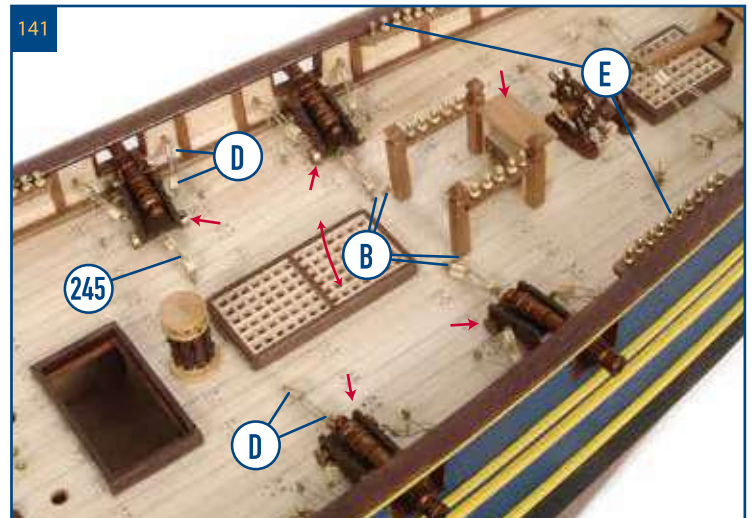
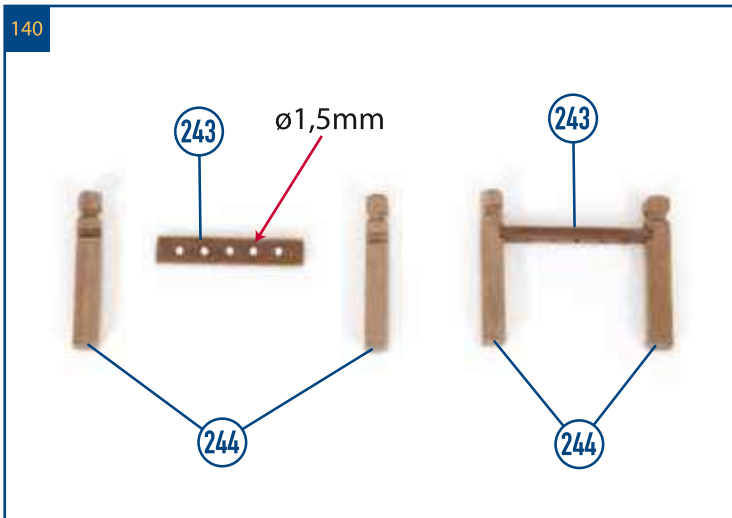
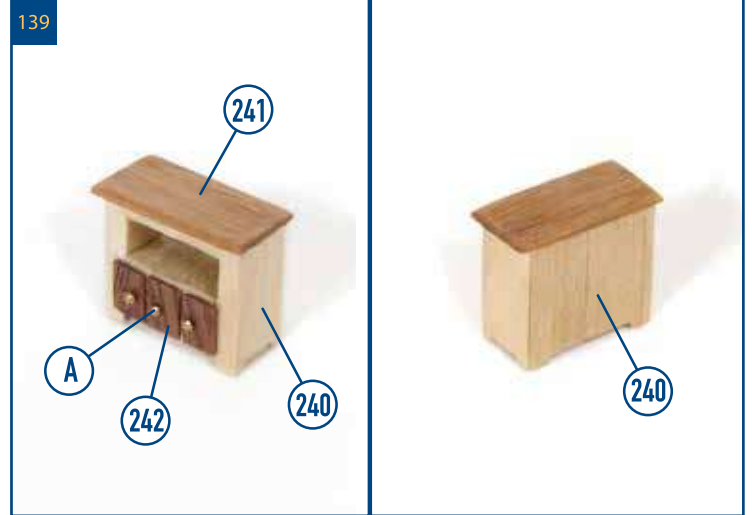
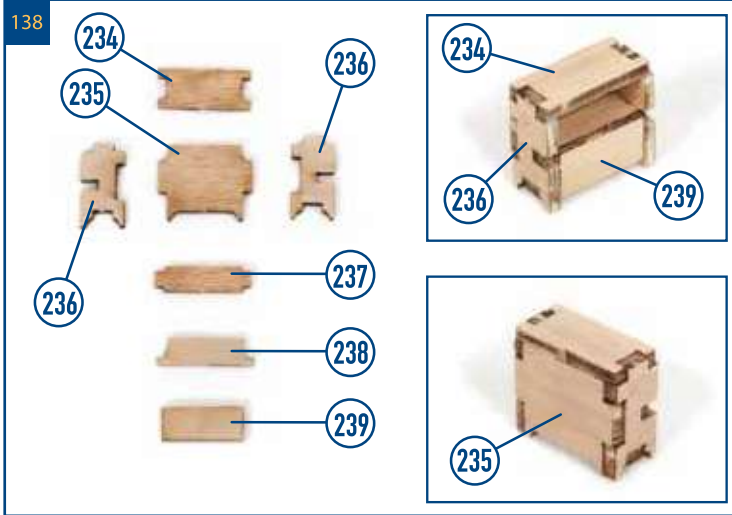



146

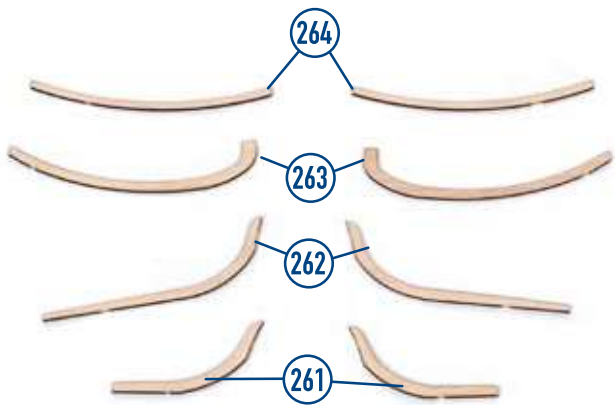

147

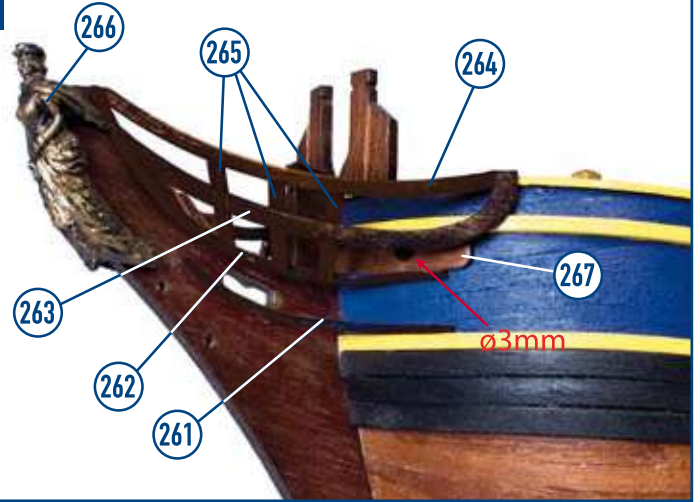

148

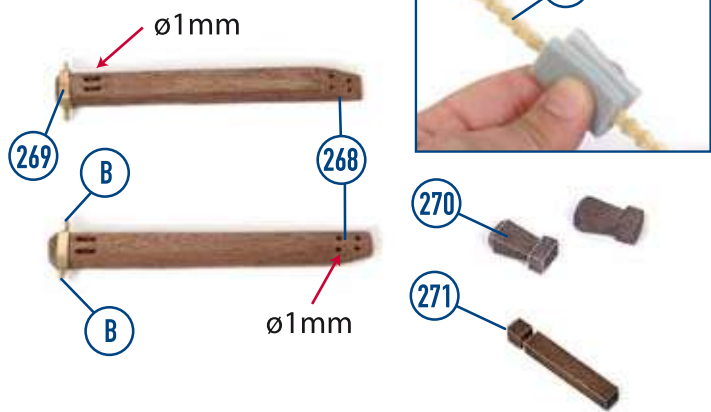

149

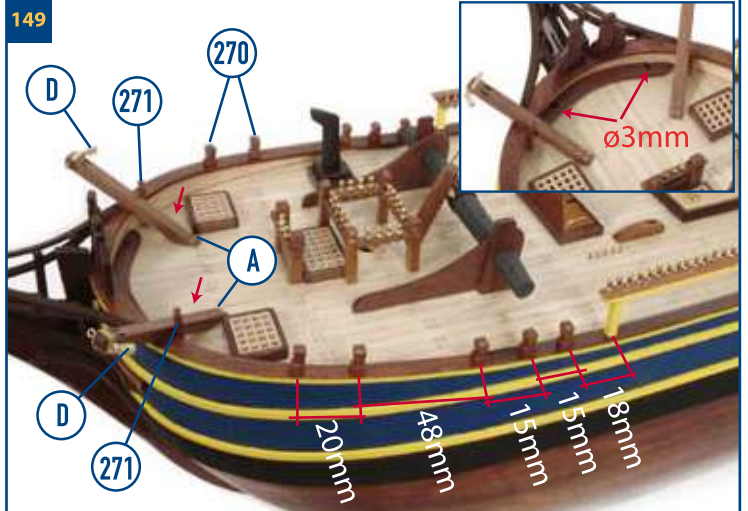

150

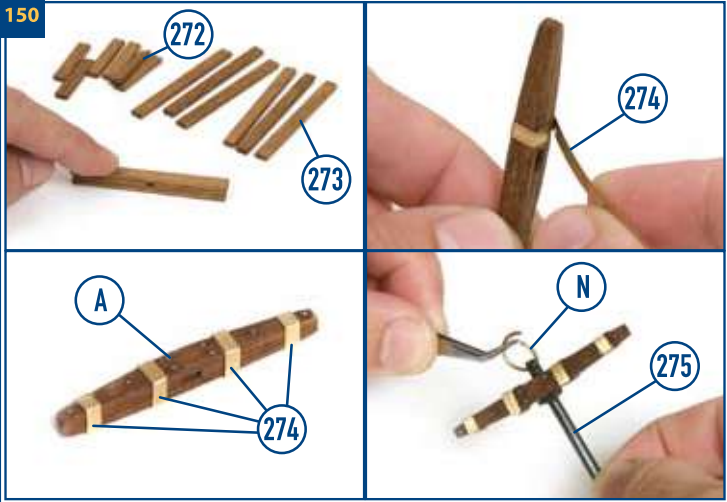

151

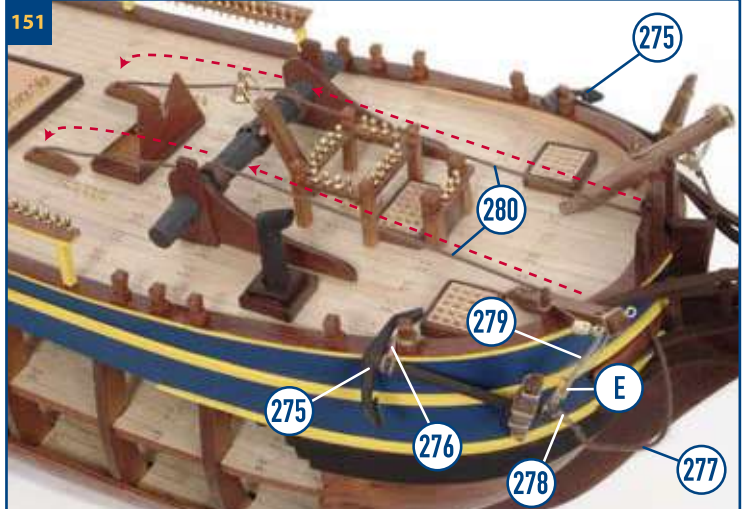

152

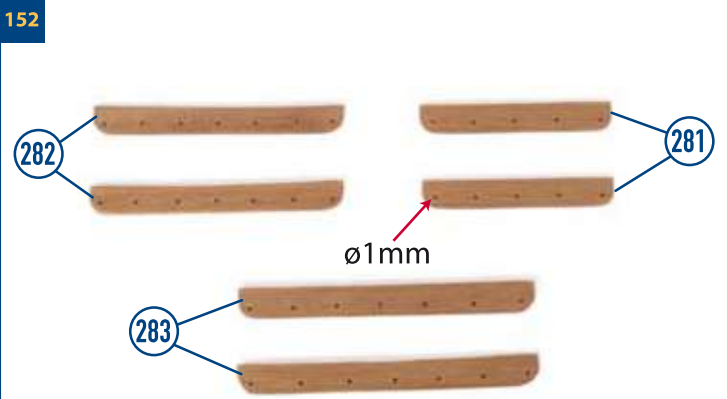

153

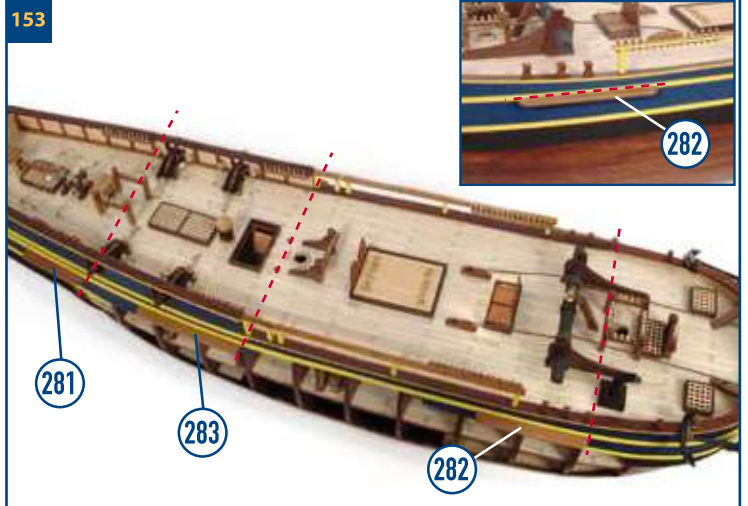



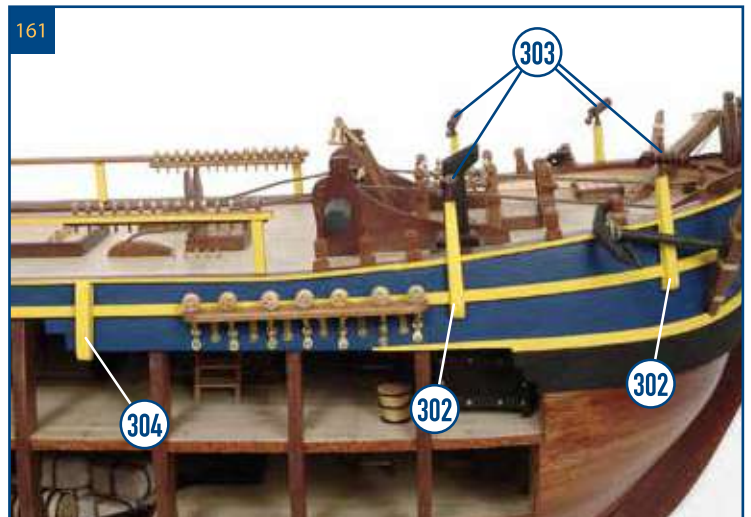
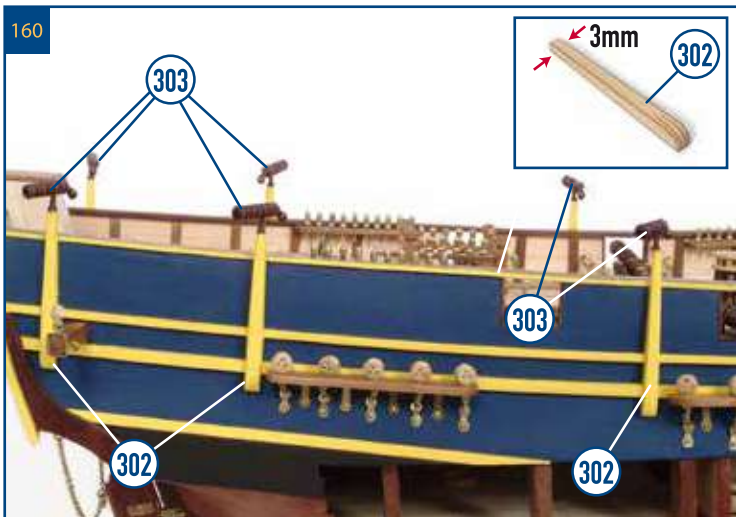
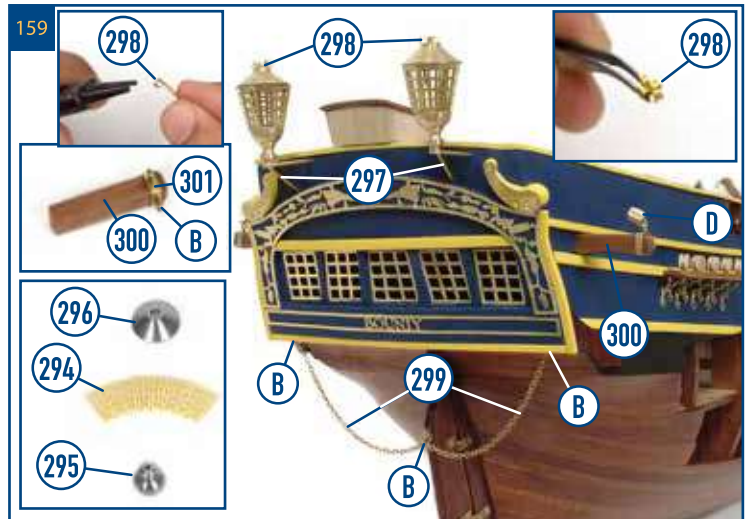
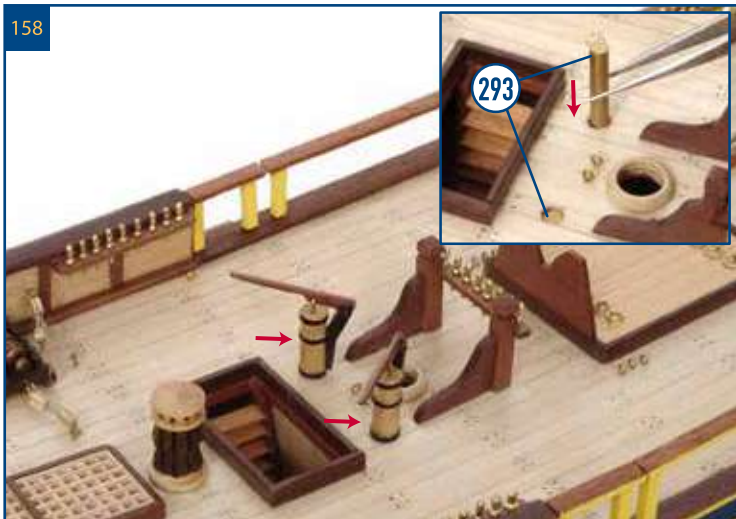
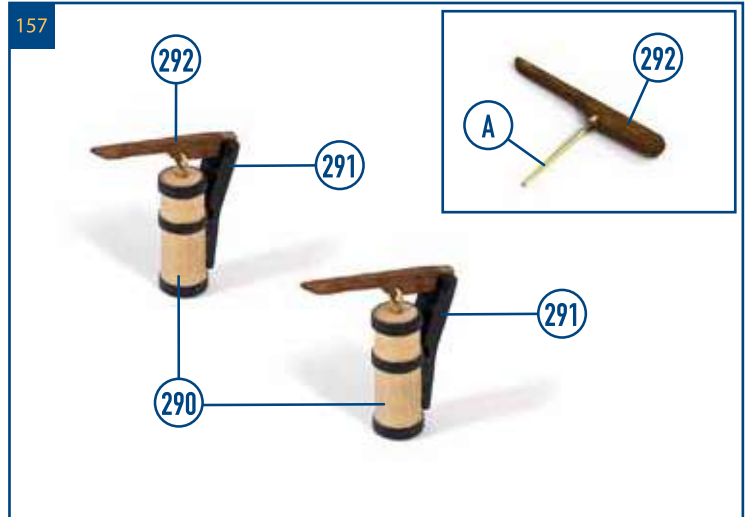
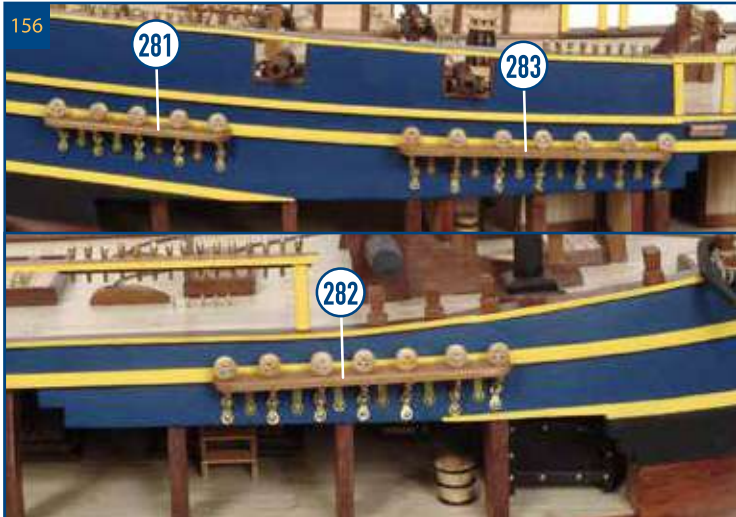
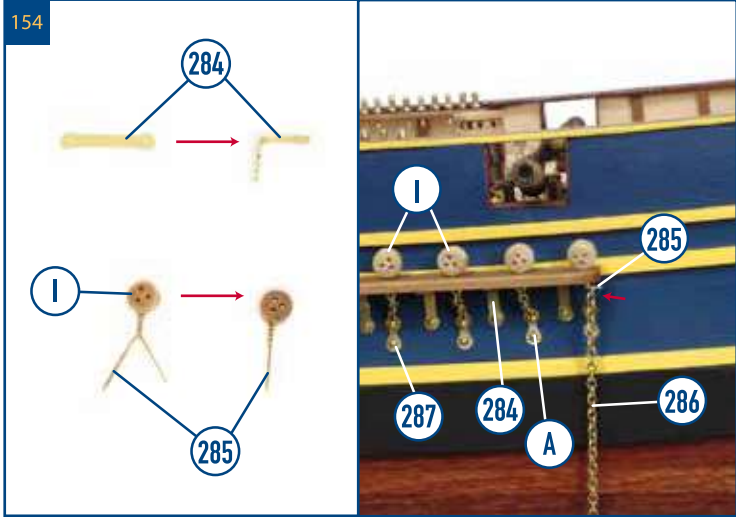



162

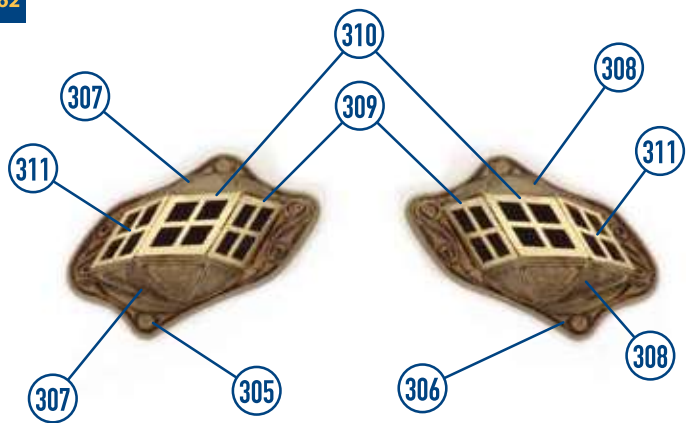

163



164

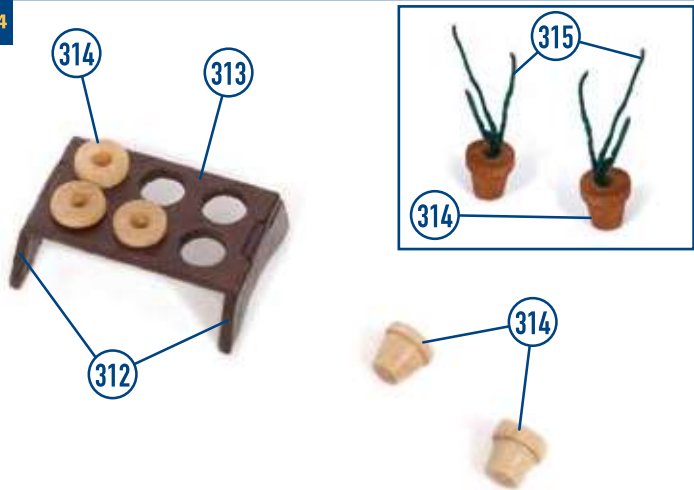

165



166

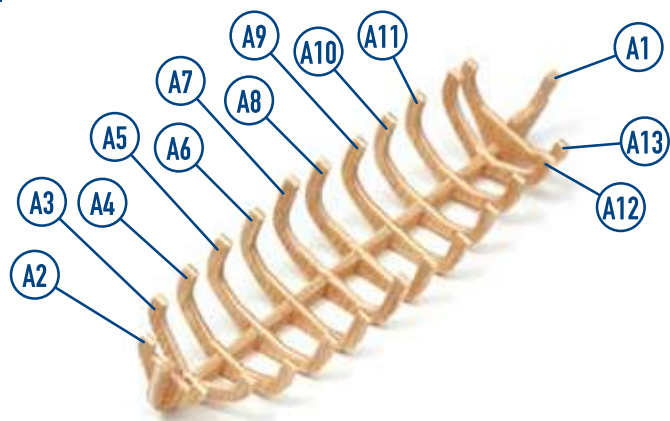

167

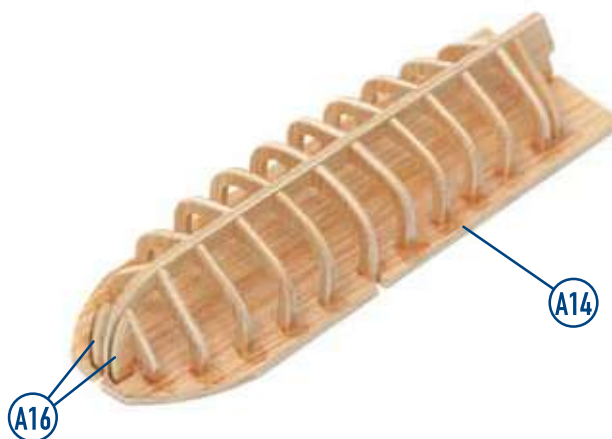

168

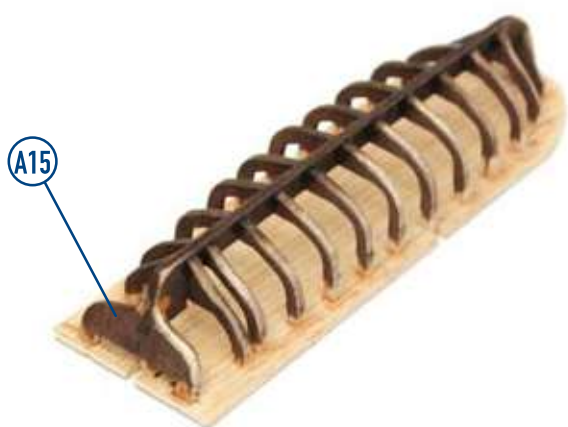

169

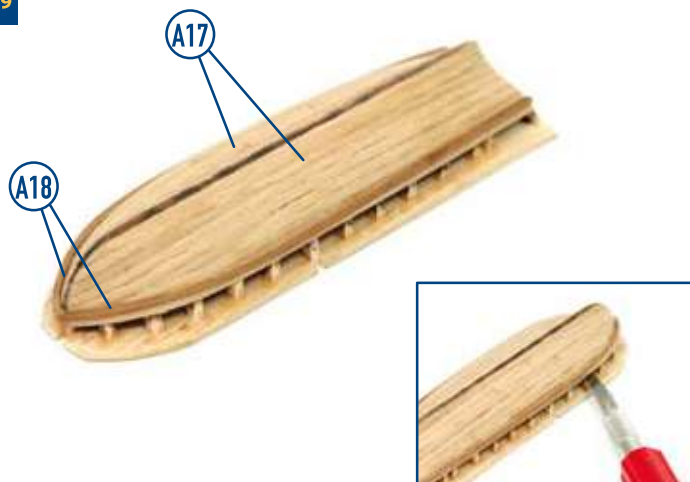

170

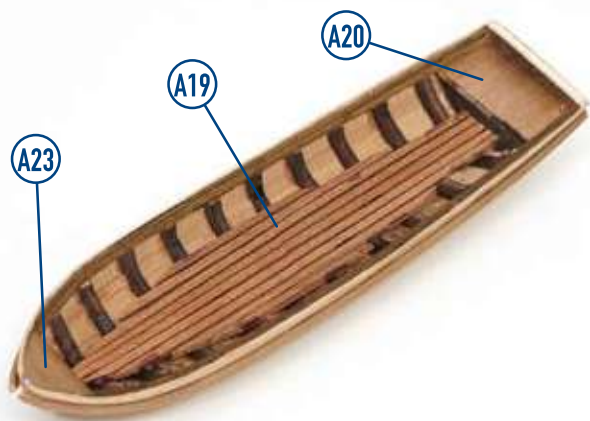

171



172

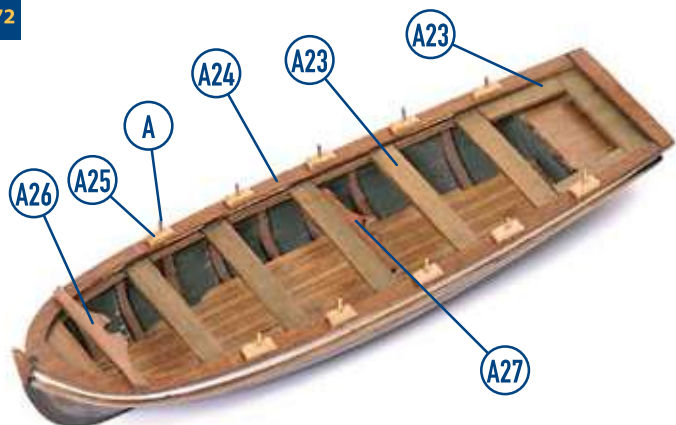

173

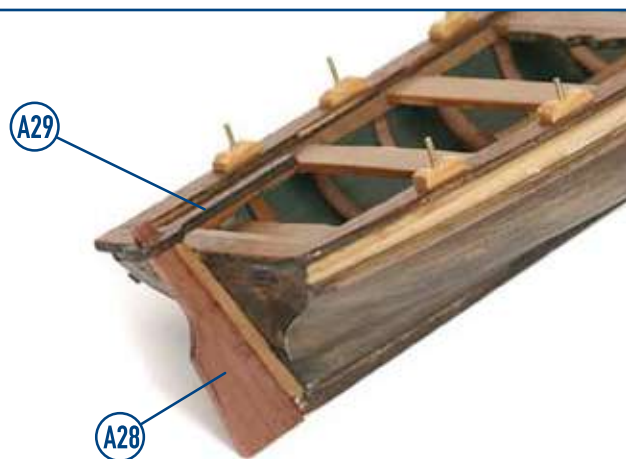

174



175

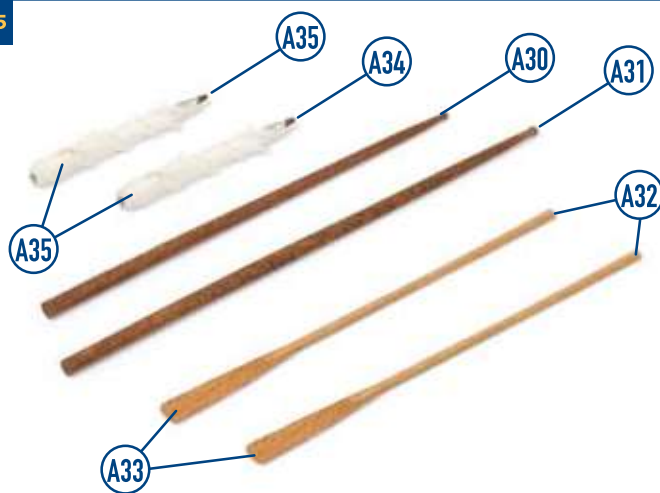

176



177

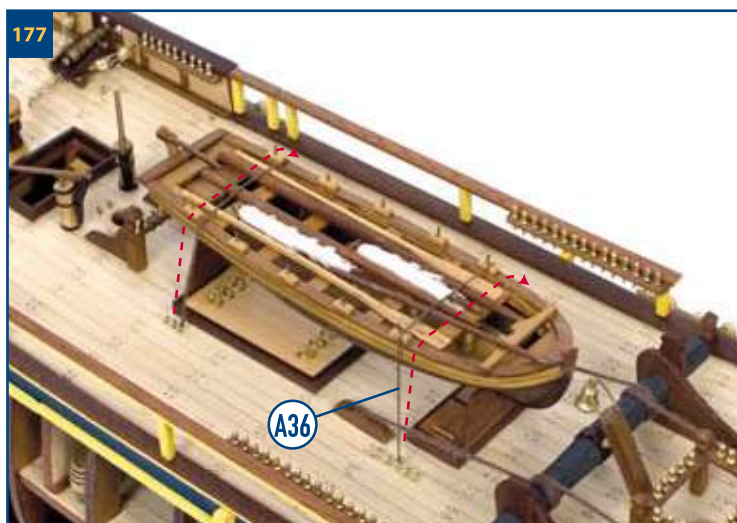



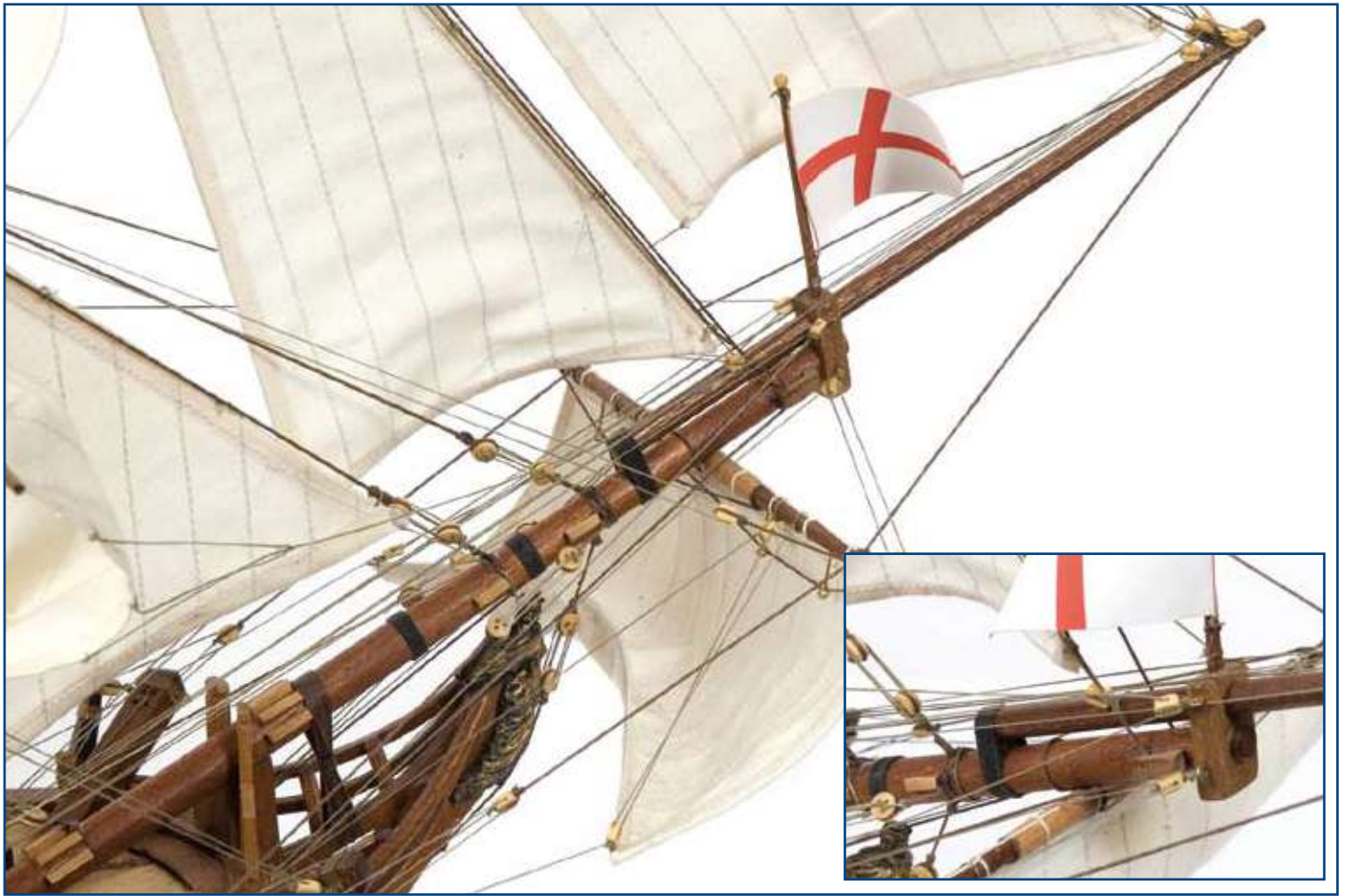



PALO TRINQUETE |

FORE MAST |

MÂT DE MASAINE |

ALBERO TRINCHETTO |

FOCKMAST

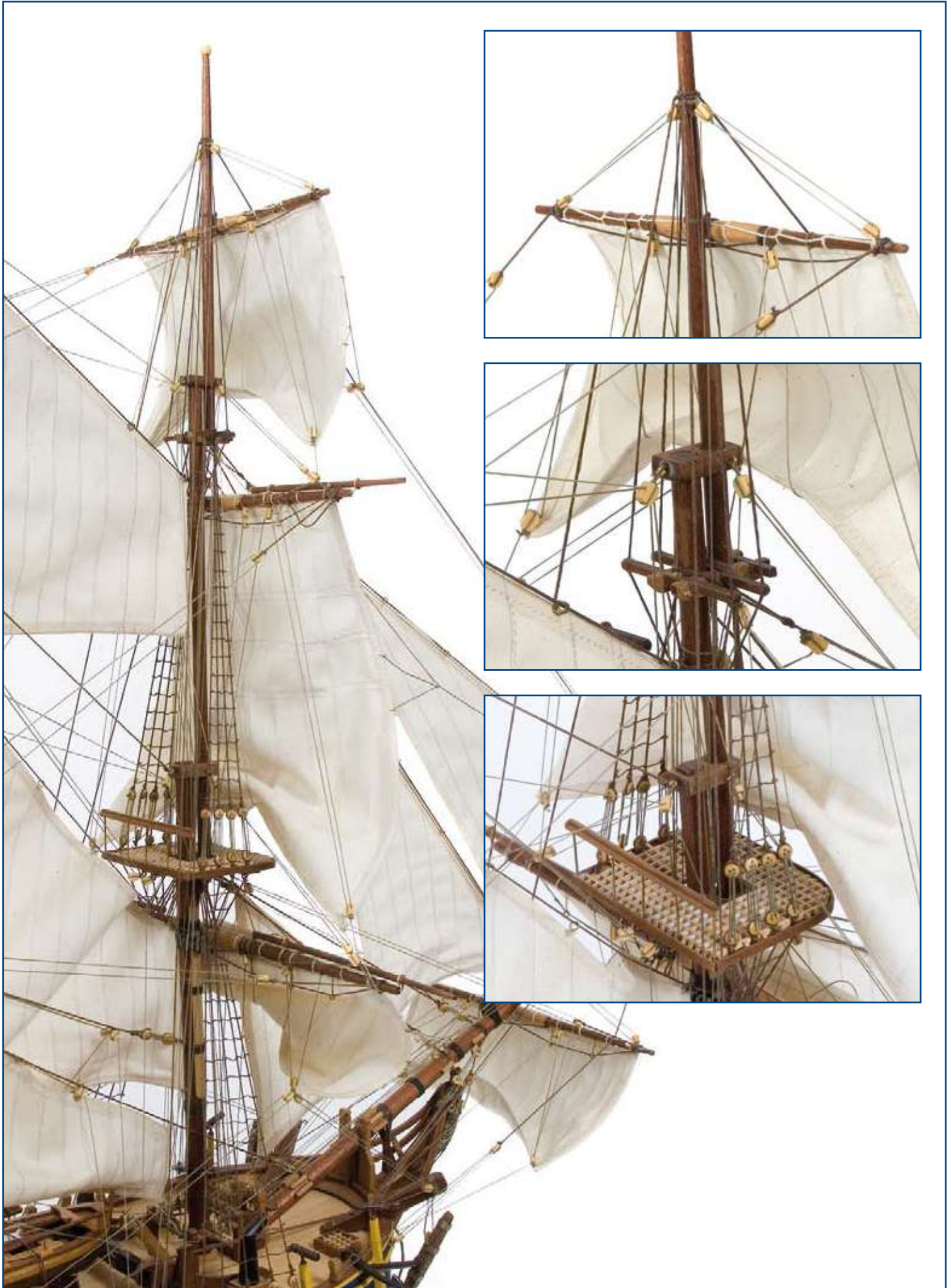



PALO MAYOR

MAIN MAST

GRAND MÂT

ALBERO MAESTRO

HAUPTMAST





PALO MESANA

MIZZEN MAST

MÂT D'ARTIMON

ALBERO MEZZANA

KREUZMAST

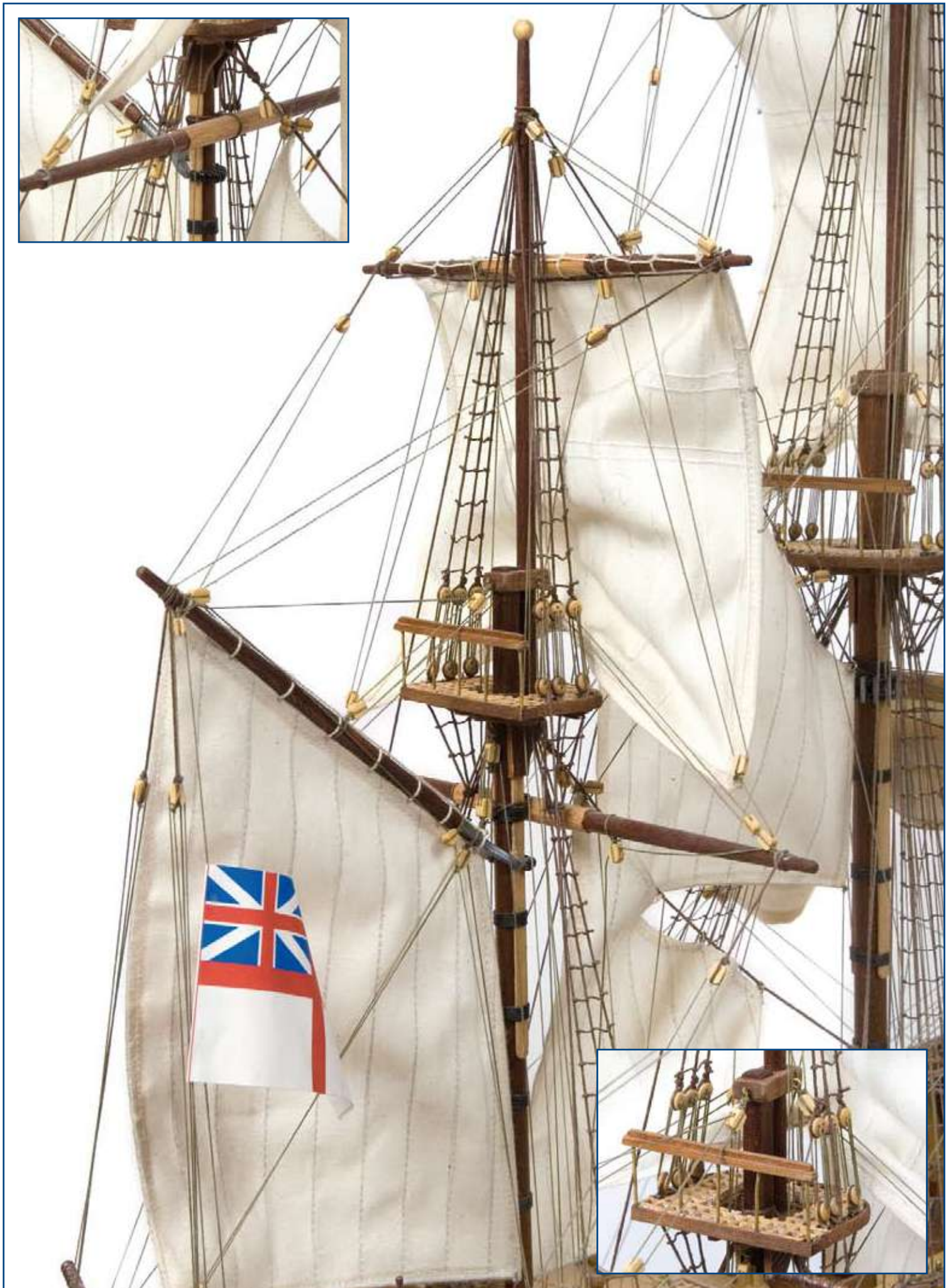







# IP

# Bounty

Ref.14006

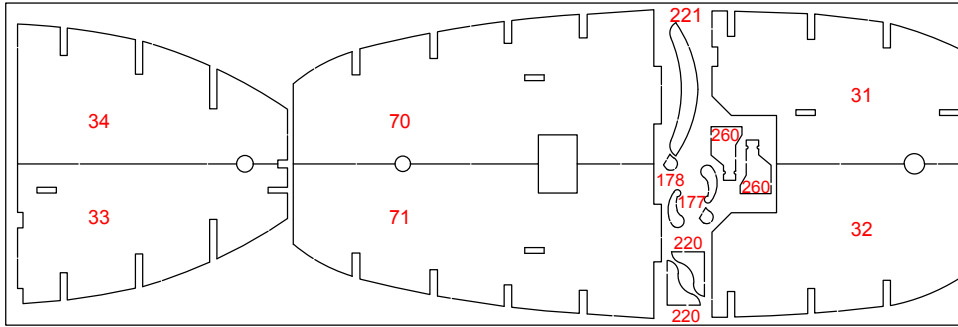

14006-6

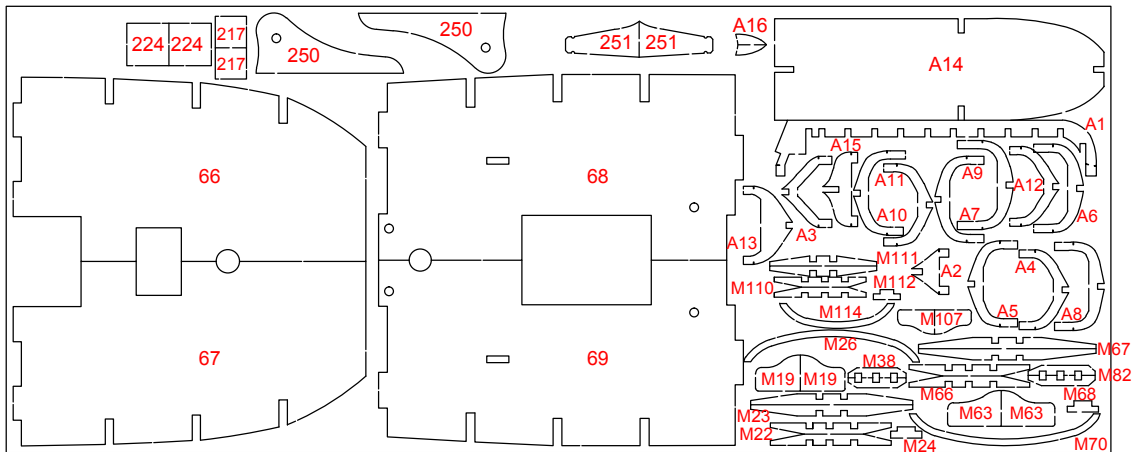

14006-7

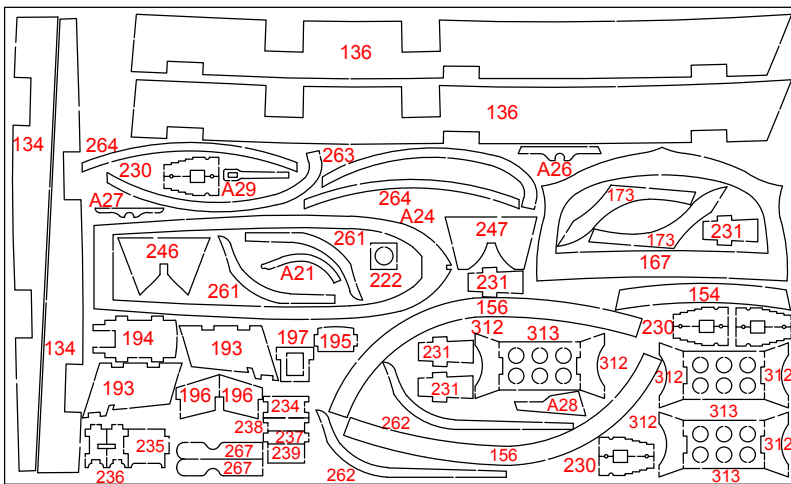

14006-8

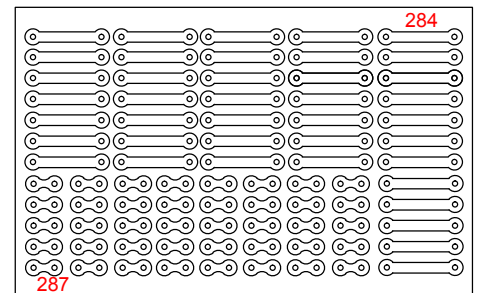

14006-10

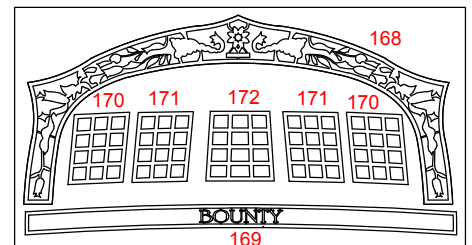

14006-11

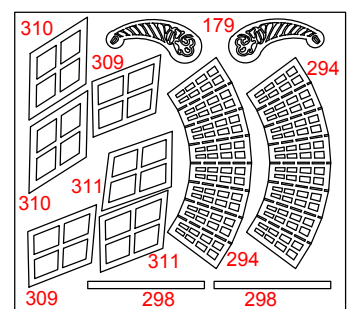

14006-12

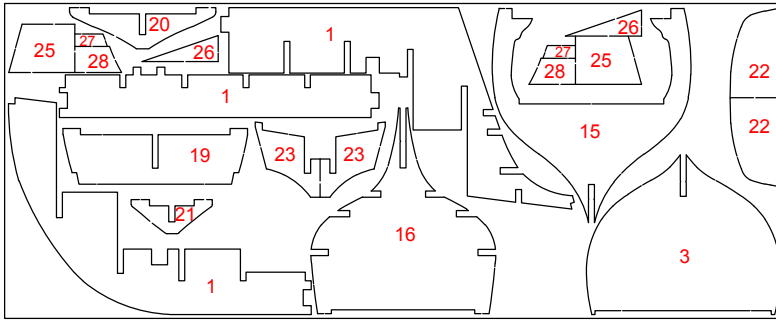

14006-1

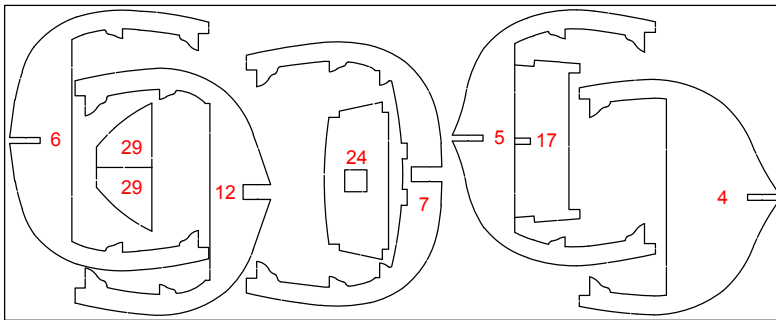

14006-2

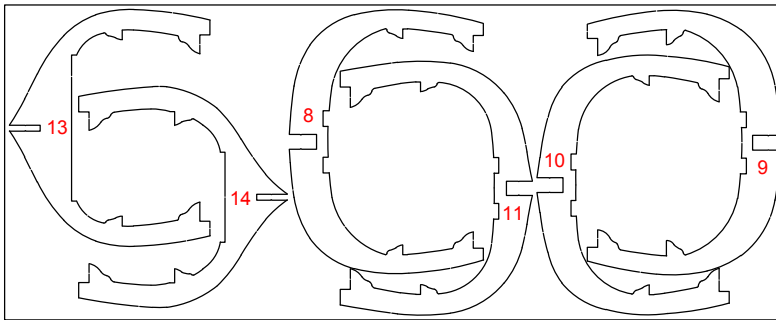

14006-3

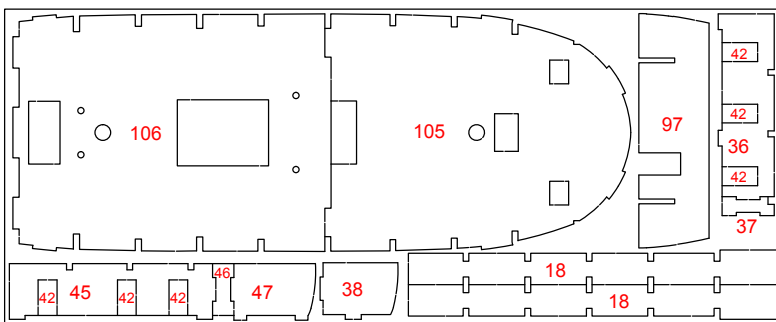

14006-4

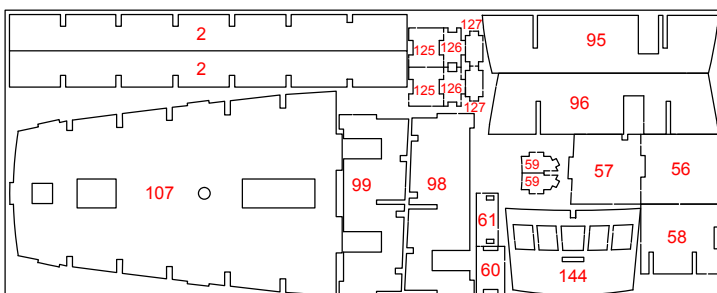

14006-5

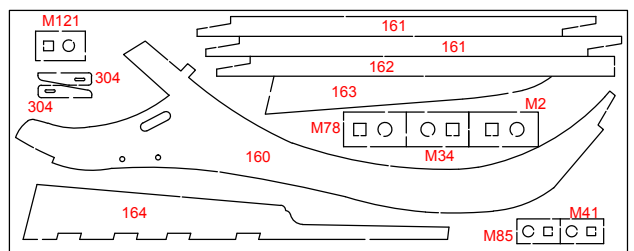

14006-9

# Bounty

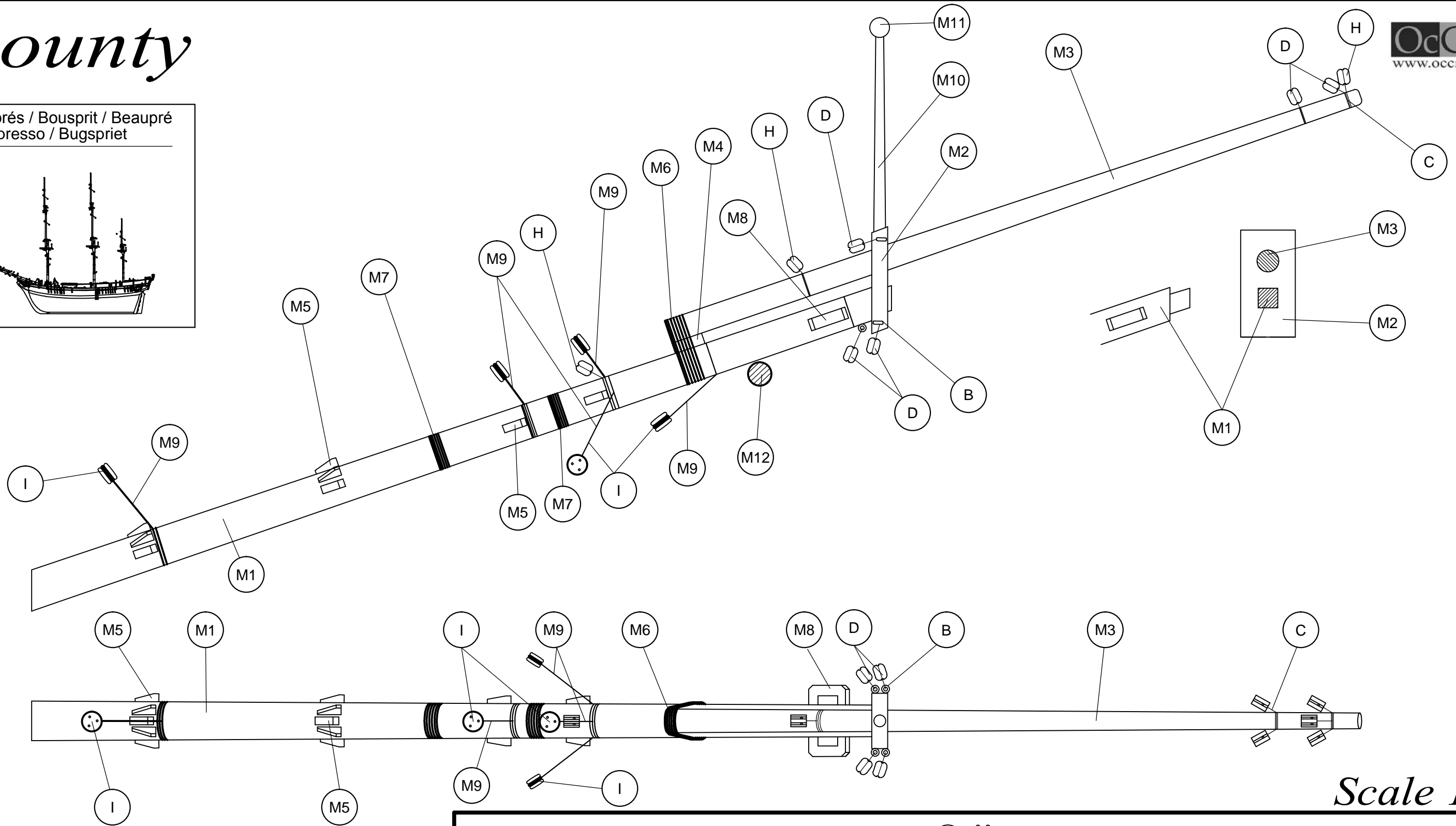
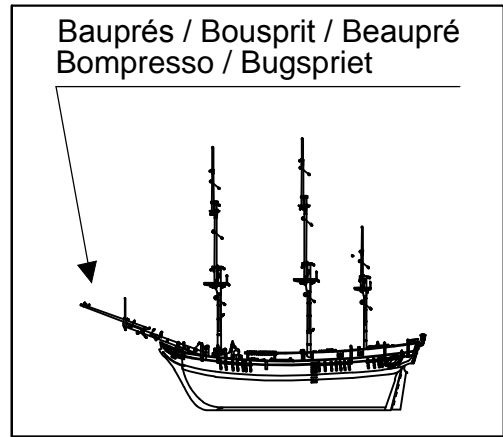

Scale 1/1

B		D		E		F/I		G/M/N		J		E		K	
Cáncamo		Moton		Cuadernal		Vigota		Anilla		Vertello		Cabilla		Liebres racamento	
Eyebolts		Blocks		Double blocks		Dead eyes		Rings		Trucks		Belaying Pins		Parrel ribs	
Caviglia di ferro ad anello		Bozzello		Pastecca		Bigotta		Anello		Bertocci		Caviglia		Lepre strozza	
Tragöse		Blockrolle		Block		Jungfernblock		Öse		Racktaublöcke		Rundeisen		Befestigung Racktaue	
Piton à oeil		Poulie		Poulie double		Cap de mouton		Oeil		Pomme de racage		Cheville		Digot de racage	

M1	∅10x237	Tilo / Lime wood / Tilleul / Linde / Tiglio	M7	∅0,50x150	Hilo marrón / Brown thread / Fil brun /braunes Baumwollfaden / Filo marrone	B	15	Latón / Brass / Latón / Messing / Ottone
M2	Precortado / Precut / Prédécoupé / Vorgeschnitten / Pretagliatto	Tablero / Plywood / Planche / Sperrholz / Tavola	M8	3x5x10	Tilo / Lime wood / Tilleul / Linde / Tiglio	C	∅0,15X100	Hilo crudo / Raw thread / Fil brut / Rohes Baumwollfaden / Filo crudo
M3	∅6x187	Tilo / Lime wood / Tilleul / Linde / Tiglio	M9	∅0,50x125	Hilo marrón / Brown thread / Fil brun /braunes Baumwollfaden / Filo marrone	D	4	Composite / Composite / Composite / Composite / Composite
M4	2x2x8	Tilo / Lime wood / Tilleul / Linde / Tiglio	M10	∅3x55	Tilo / Lime wood / Tilleul / Linde / Tiglio	H	4	Composite / Composite / Composite / Composite / Composite
M5	2x2x6	Tilo / Lime wood / Tilleul / Linde / Tiglio	M11	Preformado / Preformed/ Préformé / Vorgeformt / Preformato	Composite / Composite / Composite / Composite / Composite	I	∅5	Composite / Composite / Composite / Composite / Composite
M6	∅0,50x200	Hilo marrón / Brown thread / Fil brun /braunes Baumwollfaden / Filo marrone						

# Bounty

Bauprés / Bousprit / Beaupré

Bompresso / Bugsprit

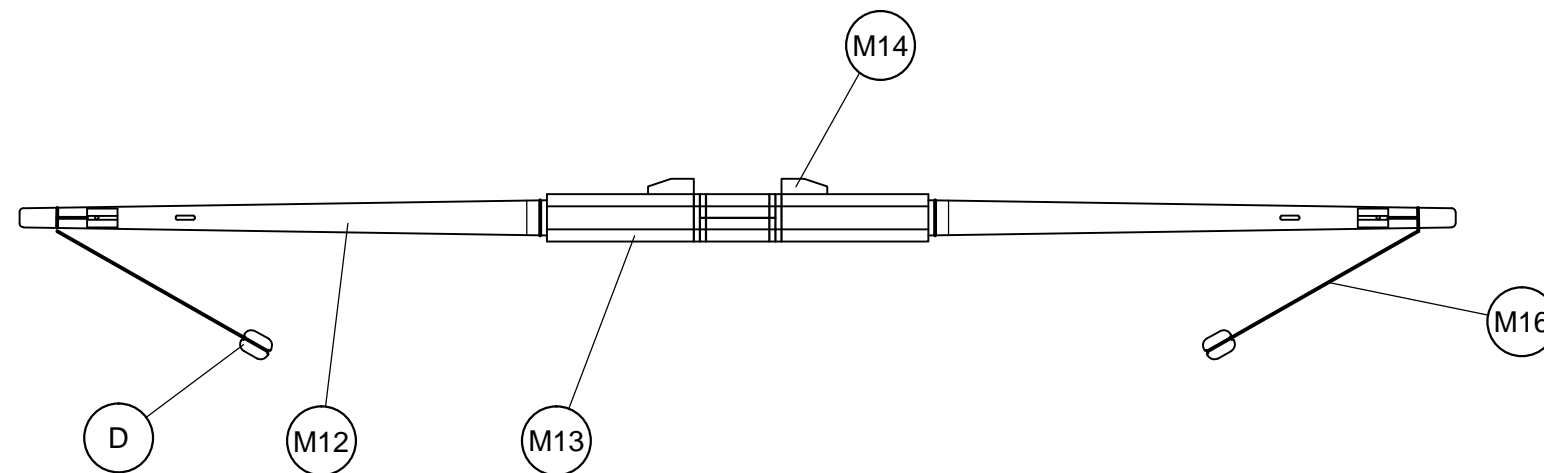
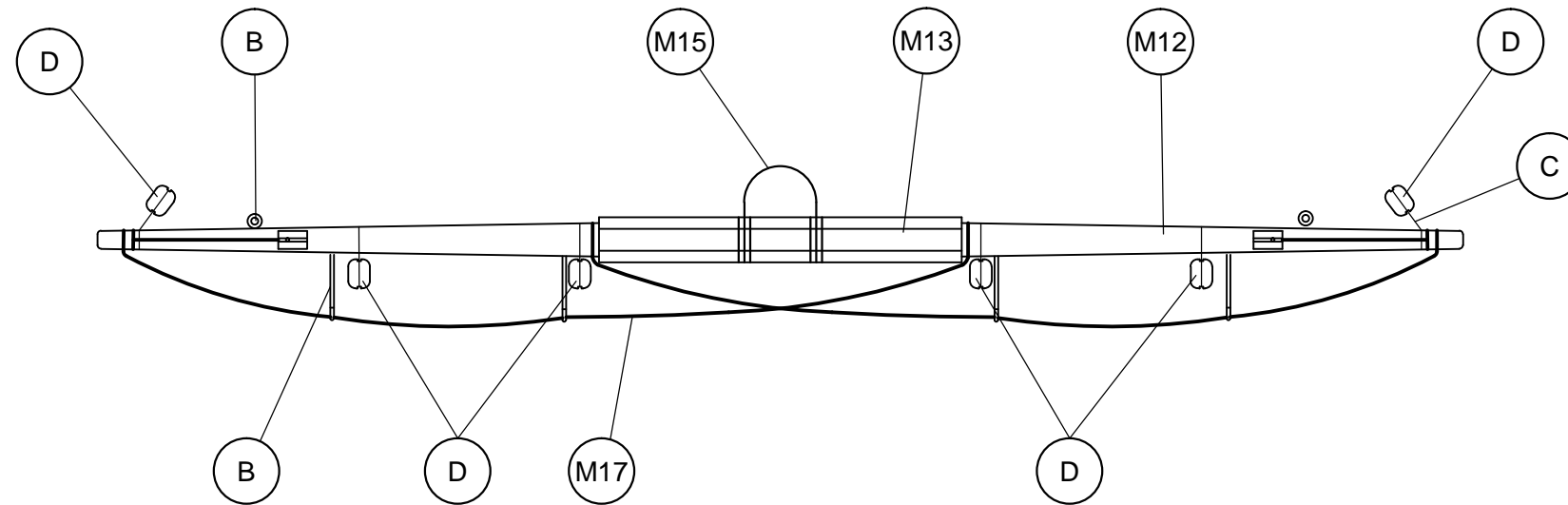

M12	ø4x190	Tilo / Lime wood / Tilleul / Linde / Tiglio	M17	ø0,50x200	Hilo marrón / Brown thread / Fil brun /braunes Baumwollfaden / Filo marrone
M13	1x3x50	Tilo / Lime wood / Tilleul / Linde / Tiglio	B	15	Latón / Brass / Latón / Messing / Ottone
M14	2x2x6	Tilo / Lime wood / Tilleul / Linde / Tiglio	C	ø0,15X100	Hilo marrón / Brown thread / Fil brun /braunes Baumwollfaden / Filo marrone
M15	ø0,50x125	Hilo marrón / Brown thread / Fil brun /braunes Baumwollfaden / Filo marrone	D	4	Composite / Composite / Composite / Composite / Composite
M16	ø0,50x140	Hilo marrón / Brown thread / Fil brun /braunes Baumwollfaden / Filo marrone			

Scale 1/1

# Bounty

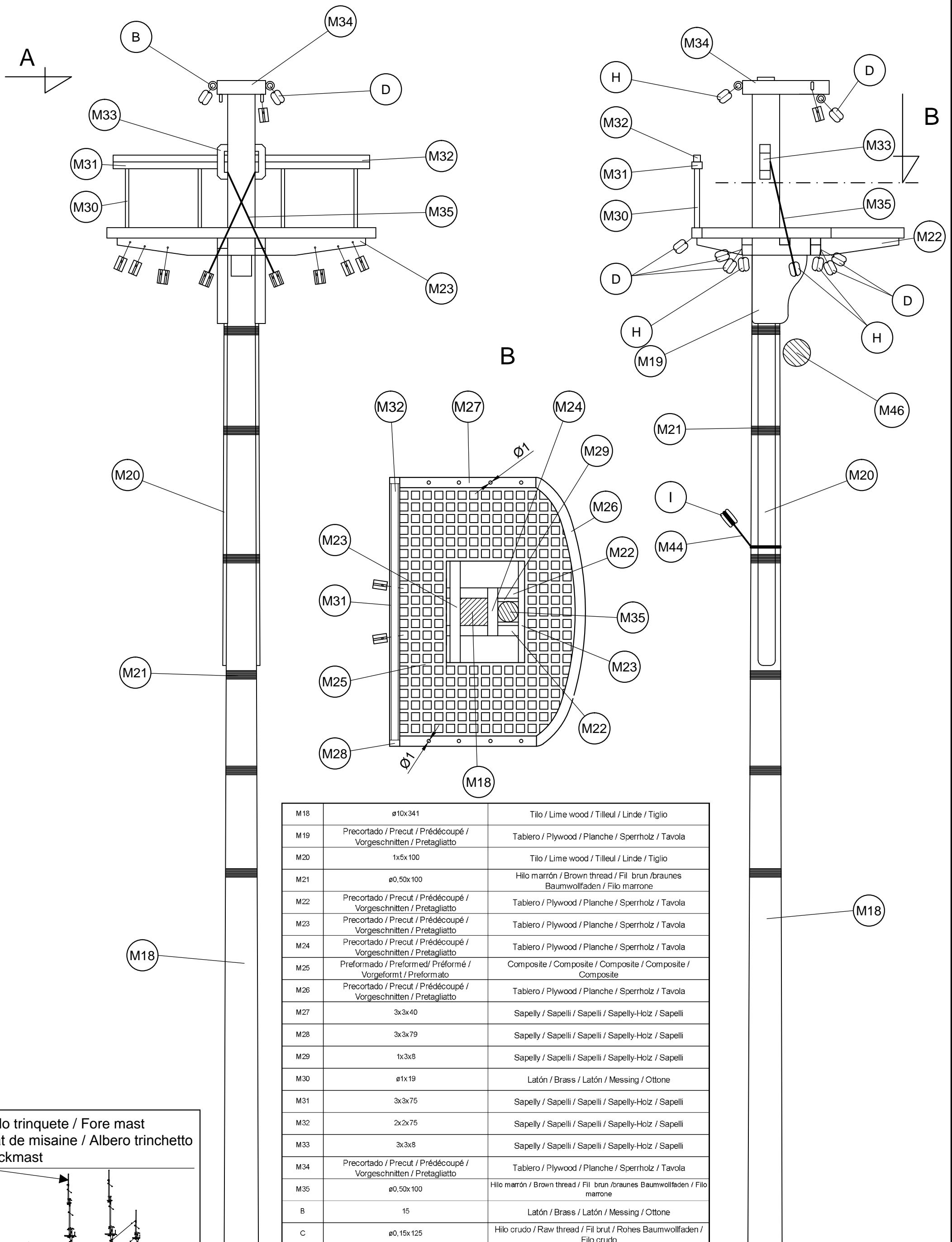

Palo trinquete / Fore mast  
Mât de misaine / Albero trinchetto  
Fockmast

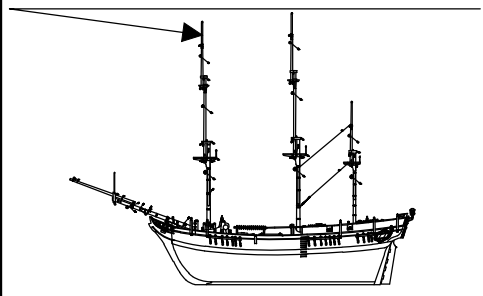

M18	ø10x341	Tilo / Lime wood / Tilleul / Linde / Tiglio
M19	Precortado / Precut / Prédécoupé / Vorgeschnitten / Pretagliatto	Tablero / Plywood / Planche / Sperrholz / Tavola
M20	1x5x100	Tilo / Lime wood / Tilleul / Linde / Tiglio
M21	ø0,50x100	Hilo marrón / Brown thread / Fil brun /braunes Baumwollfaden / Filo marrone
M22	Precortado / Precut / Prédécoupé / Vorgeschnitten / Pretagliatto	Tablero / Plywood / Planche / Sperrholz / Tavola
M23	Precortado / Precut / Prédécoupé / Vorgeschnitten / Pretagliatto	Tablero / Plywood / Planche / Sperrholz / Tavola
M24	Precortado / Precut / Prédécoupé / Vorgeschnitten / Pretagliatto	Tablero / Plywood / Planche / Sperrholz / Tavola
M25	Preformado / Preformed/ Préformé / Vorgeformt / Preformato	Composite / Composite / Composite / Composite / Composite
M26	Precortado / Precut / Prédécoupé / Vorgeschnitten / Pretagliatto	Tablero / Plywood / Planche / Sperrholz / Tavola
M27	3x3x40	Sapelly / Sapelli / Sapelli / Sapelly-Holz / Sapelli
M28	3x3x79	Sapelly / Sapelli / Sapelli / Sapelly-Holz / Sapelli
M29	1x3x8	Sapelly / Sapelli / Sapelli / Sapelly-Holz / Sapelli
M30	ø1x19	Latón / Brass / Latón / Messing / Ottone
M31	3x3x75	Sapelly / Sapelli / Sapelli / Sapelly-Holz / Sapelli
M32	2x2x75	Sapelly / Sapelli / Sapelli / Sapelly-Holz / Sapelli
M33	3x3x8	Sapelly / Sapelli / Sapelli / Sapelly-Holz / Sapelli
M34	Precortado / Precut / Prédécoupé / Vorgeschnitten / Pretagliatto	Tablero / Plywood / Planche / Sperrholz / Tavola
M35	ø0,50x100	Hilo marrón / Brown thread / Fil brun /braunes Baumwollfaden / Filo marrone
B	15	Latón / Brass / Latón / Messing / Ottone
C	ø0,15x125	Hilo crudo / Raw thread / Fil brut / Rohes Baumwollfaden / Filo crudo
D	4	Composite / Composite / Composite / Composite / Composite
H	4	Composite / Composite / Composite / Composite / Composite
I	5	Composite / Composite / Composite / Composite / Composite

A

Scale 1/1



# Bounty

Palo trinquete / Fore mast  
Mât de misaine / Albergo trinchetto  
Fockmast

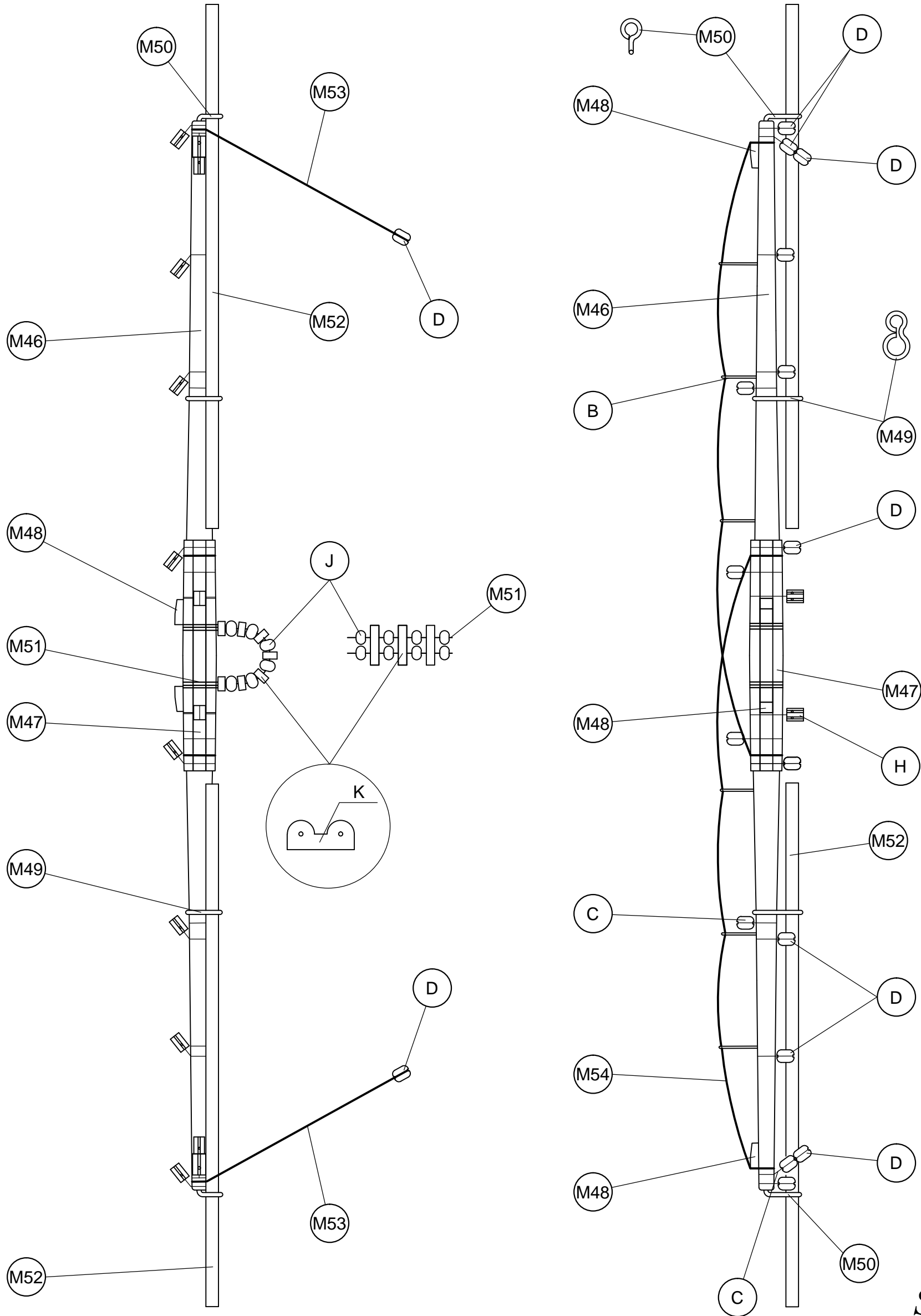

Scale 1/1

M46	∅6x255	Tilo / Lime wood / Tilleul / Linde / Tiglio	M54	∅0,50x225	Hilo marrón / Brown thread / Fil brun /braunes Baumwollfaden / Filo marrone
M47	1x3x55	Tilo / Lime wood / Tilleul / Linde / Tiglio	B	15	Latón / Brass / Latón / Messing / Ottone
M48	2x3x6	Tilo / Lime wood / Tilleul / Linde / Tiglio	C	∅0,15x125	Hilo crudo / Raw thread / Fil brut / Rohes Baumwollfaden / Filo crudo
M49	∅1x30	Latón / Brass / Latón / Messing / Ottone	D	4	Composite / Composite / Composite / Composite / Composite
M50	∅1x20	Latón / Brass / Latón / Messing / Ottone	H	4	Composite / Composite / Composite / Composite / Composite
M51	∅0,50x125	Hilo marrón / Brown thread / Fil brun /braunes Baumwollfaden / Filo marrone	J	Preformado / Preformed/ Préformé / Vorgeformt / Preformato	Cristal / Glass / Verre / Glas / Cristallo
M52	∅3x125	Tilo / Lime wood / Tilleul / Linde / Tiglio	K	Preformado / Preformed/ Préformé / Vorgeformt / Preformato	Metal / Metal / Metal / Metall / Metallo
M53	∅0,50x100	Hilo marrón / Brown thread / Fil brun /braunes Baumwollfaden / Filo marrone			

# Bounty

Palo trinquete / Fore mast  
Mât de misaine / Albero trinchetto  
Fockmast

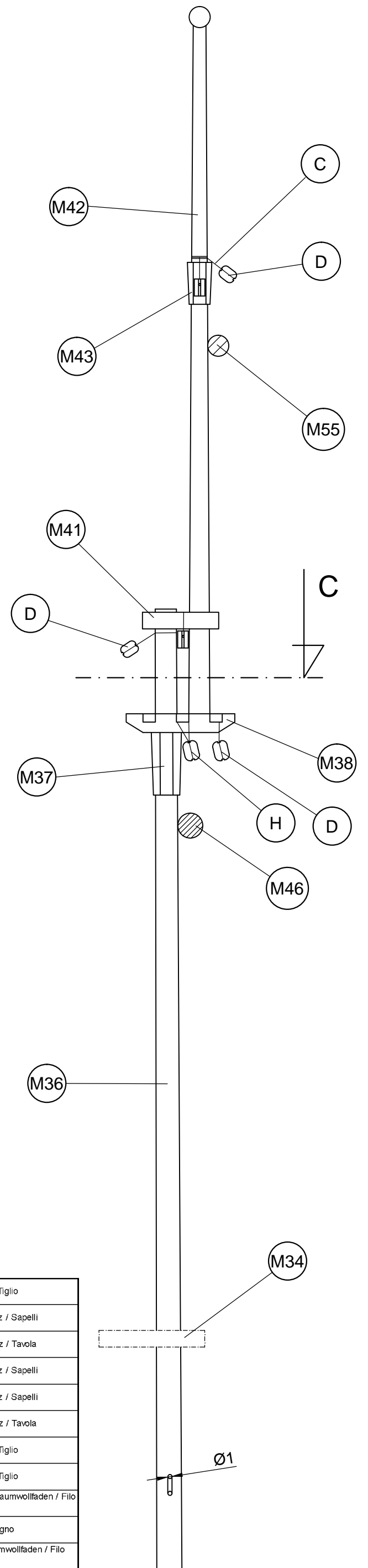
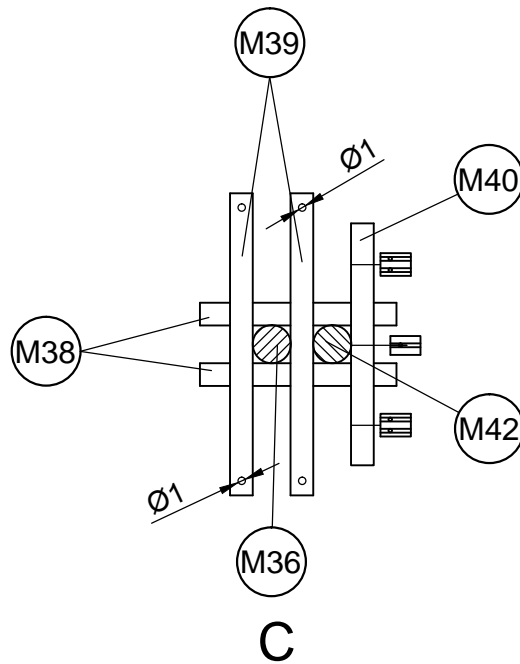
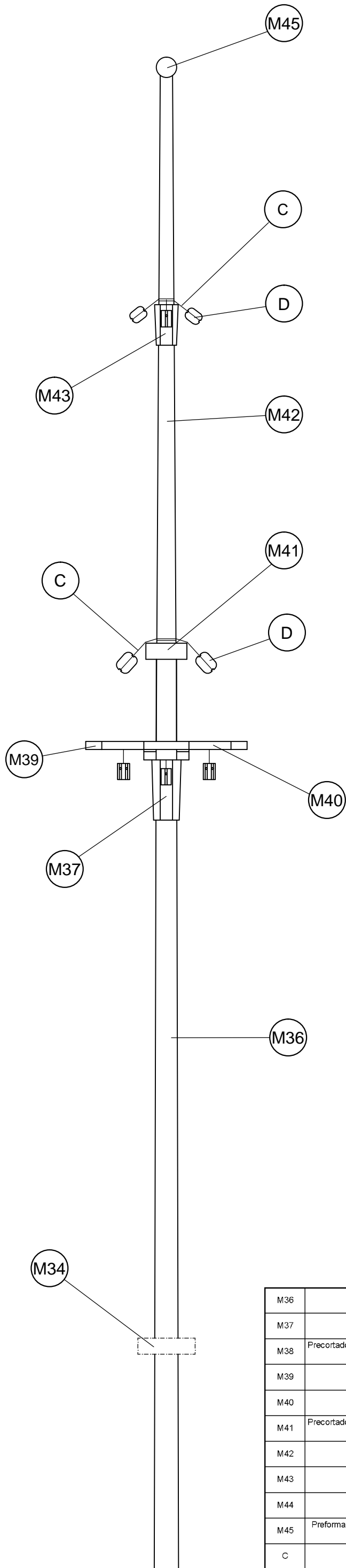

M36	ø6x230	Tilo / Lime wood / Tilleul / Linde / Tiglio
M37	1x3x15	Sapelly / Sapelli / Sapelli / Sapelly-Holz / Sapelli
M38	Precortado / Precut / Prédécoupé / Vorgeschnitten / Pretagliatto	Tablero / Plywood / Planche / Sperrholz / Tavola
M39	2x3x40	Sapelly / Sapelli / Sapelli / Sapelly-Holz / Sapelli
M40	2x3x32	Sapelly / Sapelli / Sapelli / Sapelly-Holz / Sapelli
M41	Precortado / Precut / Prédécoupé / Vorgeschnitten / Pretagliatto	Tablero / Plywood / Planche / Sperrholz / Tavola
M42	ø5x171	Tilo / Lime wood / Tilleul / Linde / Tiglio
M43	1x3x10	Tilo / Lime wood / Tilleul / Linde / Tiglio
M44	ø,50x100	Hilo marrón / Brown thread / Fil brun / braunes Baumwollfaden / Filo marrone
M45	Preformado / Preformed / Préformé / Vorgeformt / Preformato	Madera / Wood / Bois / Holz / Legno
C	ø,15x125	Hilo crudo / Raw thread / Fil brut / Rohes Baumwollfaden / Filo crudo
D	4	Composite / Composite / Composite / Composite / Composite
H	4	Composite / Composite / Composite / Composite / Composite

Scale 1/1

# Bounty

Palo trinquete / Fore mast  
 Mât de misaine / Albero trinchetto  
 Fockmast

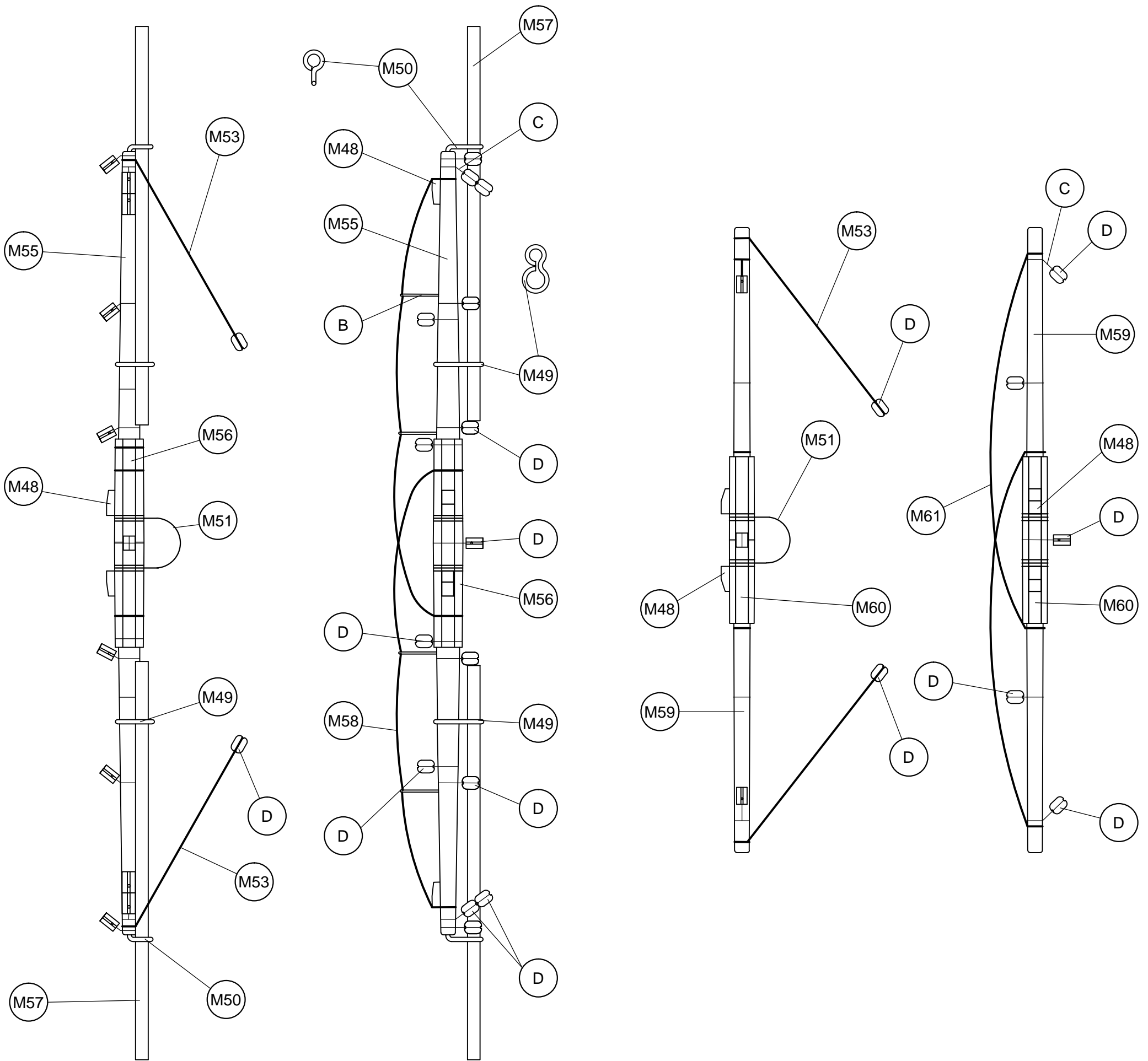

Scale 1/1

M55	∅5x188	Tilo / Lime wood / Tilleul / Linde / Tiglio	M60	1x3x40	Tilo / Lime wood / Tilleul / Linde / Tiglio
M56	1x3x50	Tilo / Lime wood / Tilleul / Linde / Tiglio	M61	∅0,50x175	Hilo marrón / Brown thread / Fil brun /braunes Baumwollfaden / Filo marrone
M57	∅3x95	Tilo / Lime wood / Tilleul / Linde / Tiglio	B	15	Latón / Brass / Latón / Messing / Ottone
M58	∅0,50x200	Hilo marrón / Brown thread / Fil brun /braunes Baumwollfaden / Filo marrone	C	∅0,15x125	Hilo crudo / Raw thread / Fil brut / Rohes Baumwollfaden / Filo crudo
M59	∅4x150	Tilo / Lime wood / Tilleul / Linde / Tiglio	D	4	Composite / Composite / Composite / Composite / Composite



# Bounty

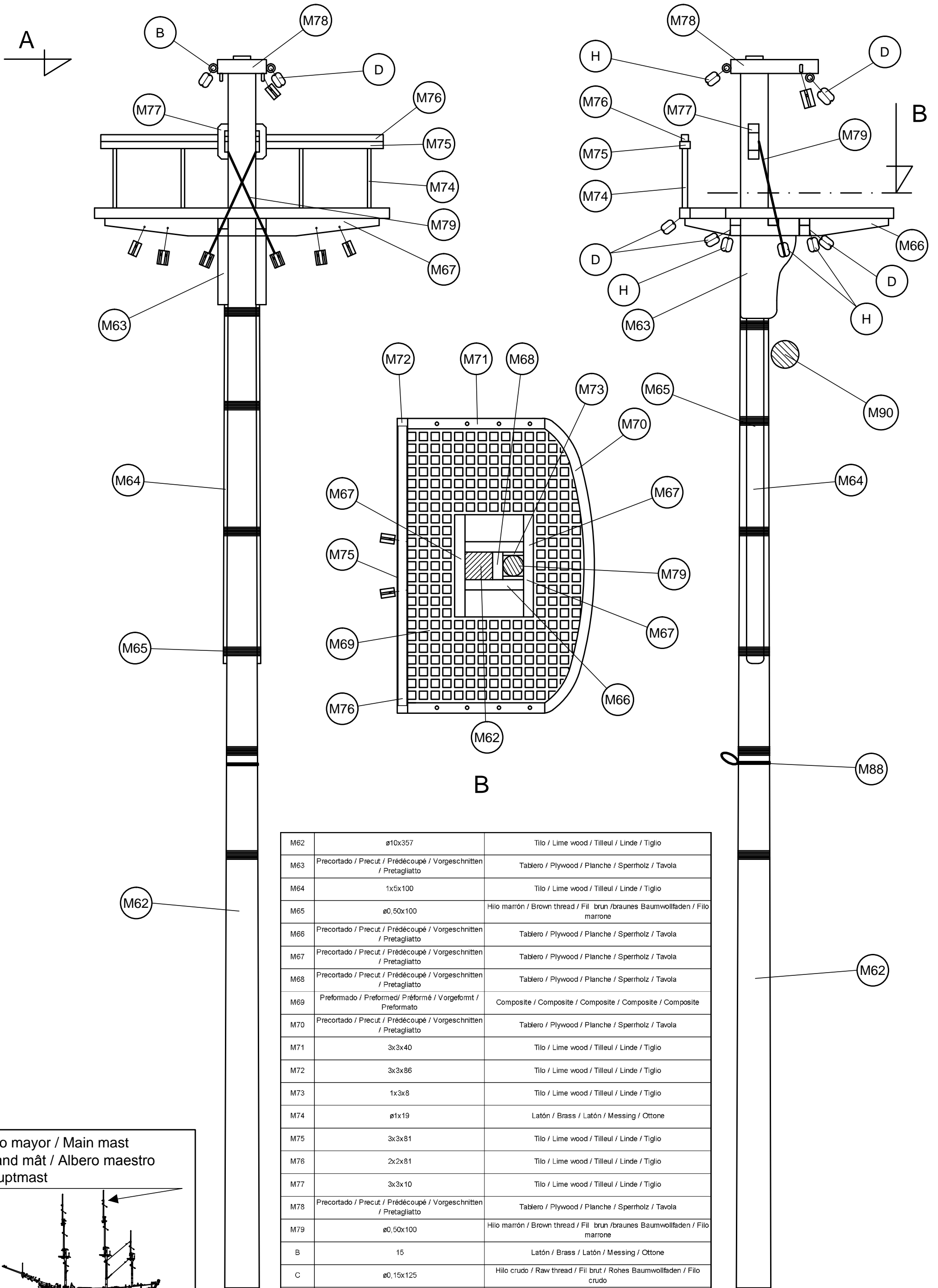

Palo mayor / Main mast  
Grand mât / Albero maestro  
Hauptmast

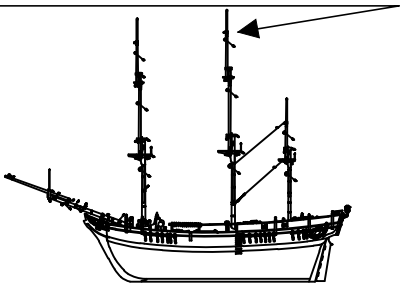

Scale 1/1

# Bounty

Palo mayor / Main mast  
Grand mât / Albero maestro  
Hauptmast

OcCre  
Ocio Creativo

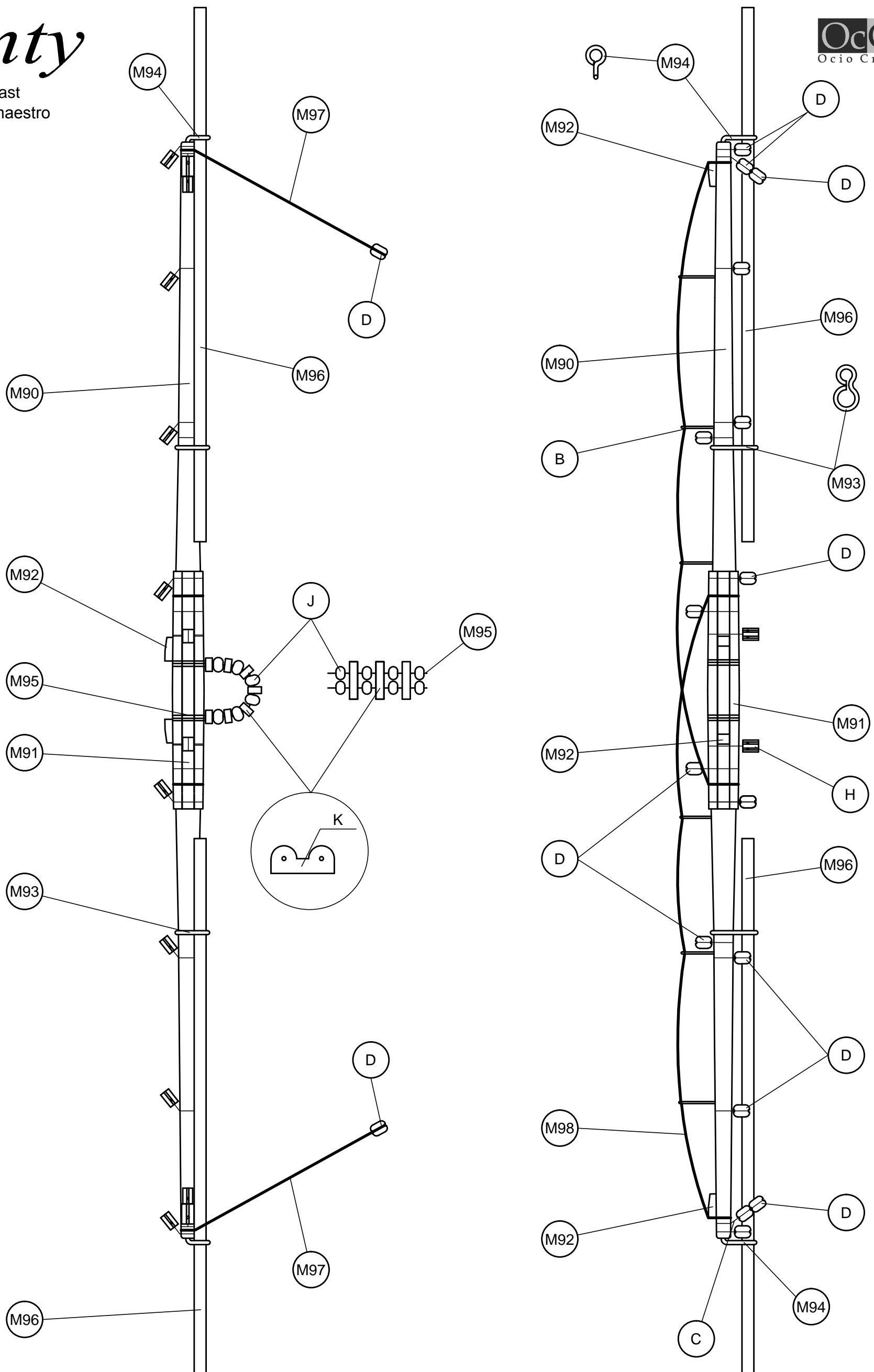

M90	ø6x277	Tilo / Lime wood / Tilleul / Linde / Tiglio	M98	ø0,50x275	Hilo marrón / Brown thread / Fil brun /braunes Baumwollfaden / Filo marrone
M91	1x3x60	Tilo / Lime wood / Tilleul / Linde / Tiglio	B	15	Latón / Brass / Latón / Messing / Ottone
M92	2x3x5	Tilo / Lime wood / Tilleul / Linde / Tiglio	C	ø0,15x125	Hilo crudo / Raw thread / Fil brut / Rohes Baumwollfaden / Filo crudo
M93	ø1x30	Latón / Brass / Latón / Messing / Ottone	D	4	Composite / Composite / Composite / Composite / Composite
M94	ø1x20	Latón / Brass / Latón / Messing / Ottone	H	4	Composite / Composite / Composite / Composite / Composite
M95	ø0,50x125	Hilo marrón / Brown thread / Fil brun /braunes Baumwollfaden / Filo marrone	J	Preformado / Preformed/ Préformé / Vorgeformt / Preformato	Cristal / Glass / Verre / Glas / Cristallo
M96	ø3x135	Tilo / Lime wood / Tilleul / Linde / Tiglio	K	Preformado / Preformed/ Préformé / Vorgeformt / Preformato	Metal / Metal / Metal / Metall / Metallo
M97	ø0,50x110	Hilo marrón / Brown thread / Fil brun /braunes Baumwollfaden / Filo marrone			

# Bounty

Palo mayor / Main mast  
Grand mât / Albero maestro  
Hauptmast

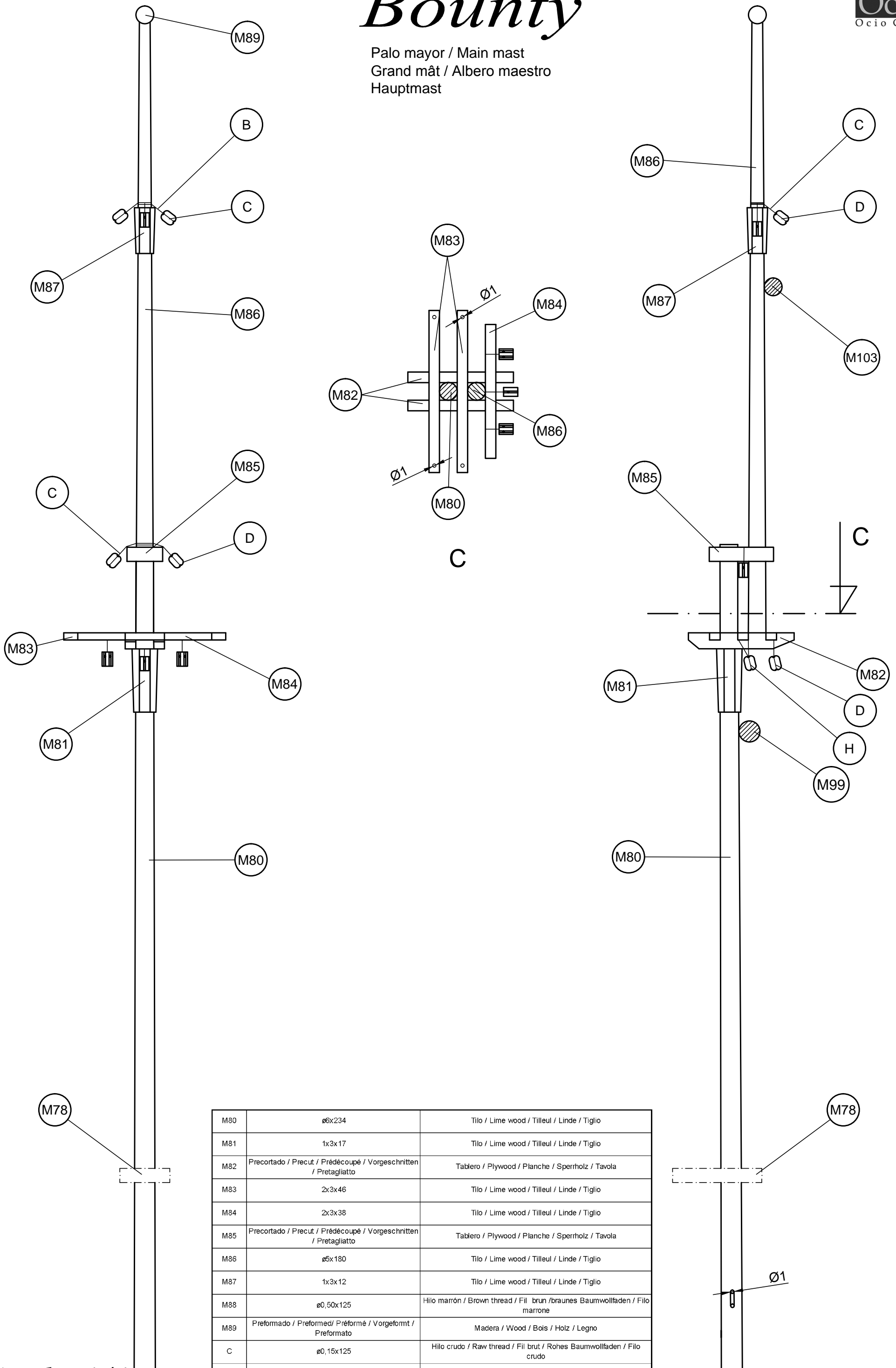

M80	ø6x234	Tilo / Lime wood / Tilleul / Linde / Tiglio
M81	1x3x17	Tilo / Lime wood / Tilleul / Linde / Tiglio
M82	Precortado / Precut / Prédécoupé / Vorgeschnitten / Pretagliatto	Tablero / Plywood / Planche / Sperrholz / Tavola
M83	2x3x46	Tilo / Lime wood / Tilleul / Linde / Tiglio
M84	2x3x38	Tilo / Lime wood / Tilleul / Linde / Tiglio
M85	Precortado / Precut / Prédécoupé / Vorgeschnitten / Pretagliatto	Tablero / Plywood / Planche / Sperrholz / Tavola
M86	ø5x180	Tilo / Lime wood / Tilleul / Linde / Tiglio
M87	1x3x12	Tilo / Lime wood / Tilleul / Linde / Tiglio
M88	ø0,50x125	Hilo marrón / Brown thread / Fil brun / braunes Baumwollfaden / Filo marrone
M89	Preformado / Preformed / Préformé / Vorgeformt / Preformato	Madera / Wood / Bois / Holz / Legno
C	ø0,15x125	Hilo crudo / Raw thread / Fil brut / Rohes Baumwollfaden / Filo crudo
D	4	Composite / Composite / Composite / Composite / Composite
H	4	Composite / Composite / Composite / Composite / Composite

Scale 1/1



# Bounty

Palo mayor / Main mast  
Grand mât / Albero maestro  
Hauptmast

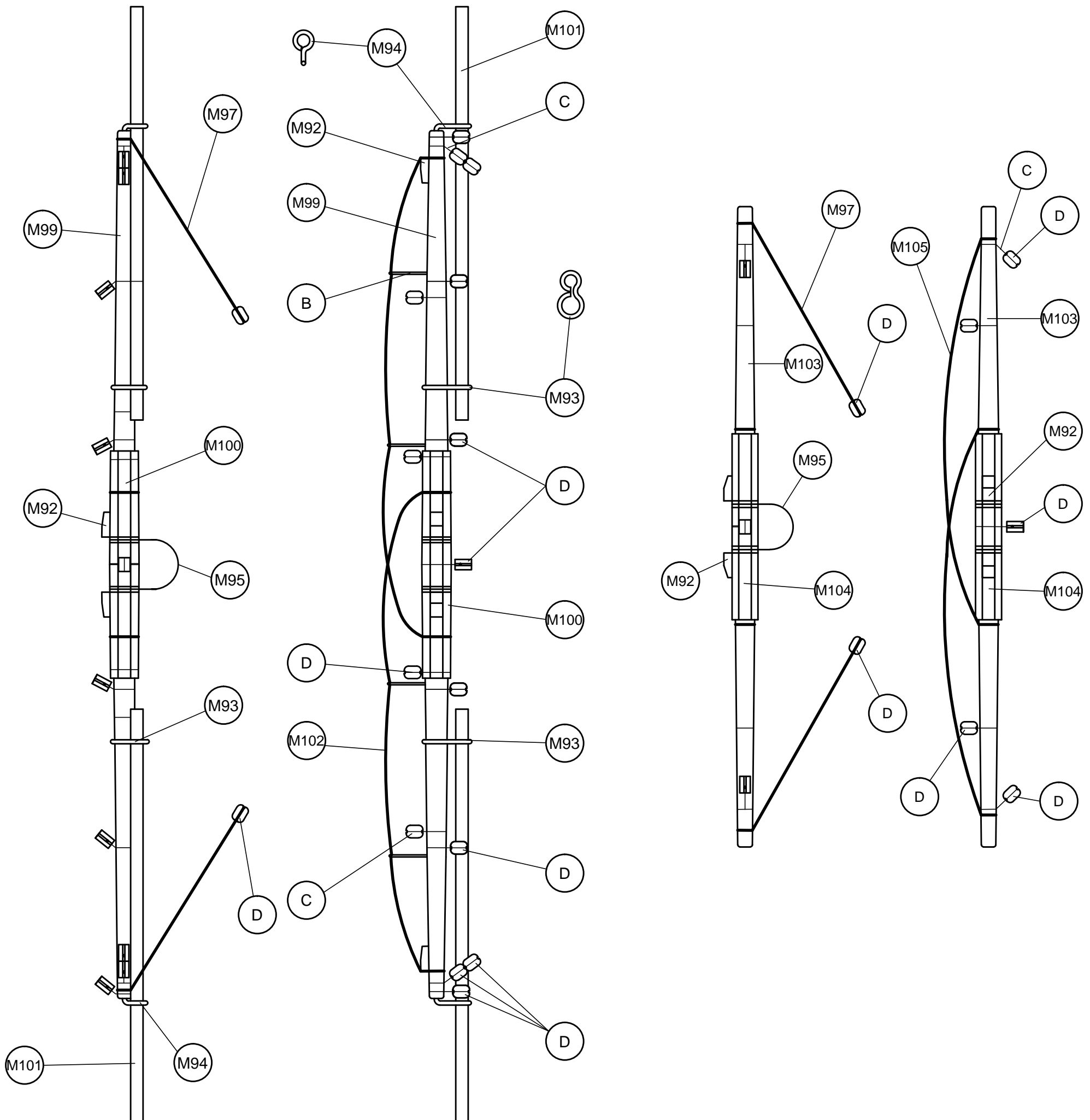

Scale 1/1

M99	ø5x210	Tilo / Lime wood / Tilleul / Linde / Tiglio	M104	1x3x45	Tilo / Lime wood / Tilleul / Linde / Tiglio
M100	1x3x55	Tilo / Lime wood / Tilleul / Linde / Tiglio	M105	ø0,50x175	Hilo marrón / Brown thread / Fil brun /braunes Baumwollfaden / Filo marrone
M101	ø3x100	Tilo / Lime wood / Tilleul / Linde / Tiglio	B	15	Latón / Brass / Latón / Messing / Ottone
M102	ø0,50x250	Hilo marrón / Brown thread / Fil brun /braunes Baumwollfaden / Filo marrone	C	ø0,15x125	Hilo crudo / Raw thread / Fil brut / Rohes Baumwollfaden / Filo crudo
M103	ø4x155	Tilo / Lime wood / Tilleul / Linde / Tiglio	D	4	Composite / Composite / Composite / Composite / Composite

# Bounty

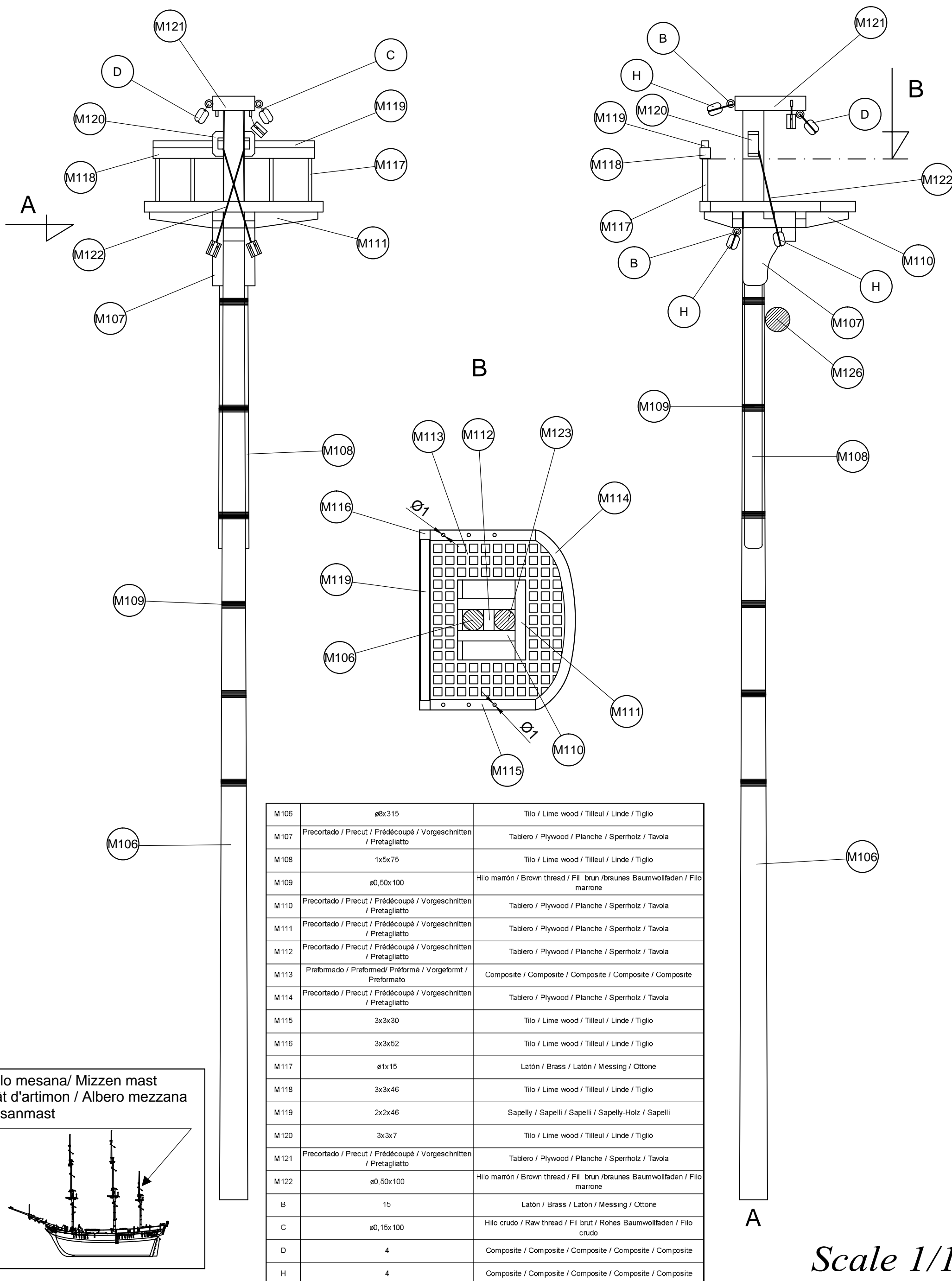

M106	ø8x315	Tilo / Lime wood / Tilleul / Linde / Tiglio
M107	Precortado / Precut / Prédécoupé / Vorgeschnitten / Pretagliatto	Tablero / Plywood / Planche / Sperrholz / Tavola
M108	1x5x75	Tilo / Lime wood / Tilleul / Linde / Tiglio
M109	ø0,50x100	Hilo marrón / Brown thread / Fil brun /braunes Baumwollfaden / Filo marrone
M110	Precortado / Precut / Prédécoupé / Vorgeschnitten / Pretagliatto	Tablero / Plywood / Planche / Sperrholz / Tavola
M111	Precortado / Precut / Prédécoupé / Vorgeschnitten / Pretagliatto	Tablero / Plywood / Planche / Sperrholz / Tavola
M112	Precortado / Precut / Prédécoupé / Vorgeschnitten / Pretagliatto	Tablero / Plywood / Planche / Sperrholz / Tavola
M113	Preformado / Preformed/ Préformé / Vorgeformt / Preformato	Composite / Composite / Composite / Composite / Composite
M114	Precortado / Precut / Prédécoupé / Vorgeschnitten / Pretagliatto	Tablero / Plywood / Planche / Sperrholz / Tavola
M115	3x3x30	Tilo / Lime wood / Tilleul / Linde / Tiglio
M116	3x3x52	Tilo / Lime wood / Tilleul / Linde / Tiglio
M117	ø1x15	Latón / Brass / Latón / Messing / Ottone
M118	3x3x46	Tilo / Lime wood / Tilleul / Linde / Tiglio
M119	2x2x46	Sapelly / Sapelli / Sapelli / Sapelly-Holz / Sapelli
M120	3x3x7	Tilo / Lime wood / Tilleul / Linde / Tiglio
M121	Precortado / Precut / Prédécoupé / Vorgeschnitten / Pretagliatto	Tablero / Plywood / Planche / Sperrholz / Tavola
M122	ø0,50x100	Hilo marrón / Brown thread / Fil brun /braunes Baumwollfaden / Filo marrone
B	15	Latón / Brass / Latón / Messing / Ottone
C	ø0,15x100	Hilo crudo / Raw thread / Fil brut / Rohes Baumwollfaden / Filo crudo
D	4	Composite / Composite / Composite / Composite / Composite
H	4	Composite / Composite / Composite / Composite / Composite

Palo mesana/ Mizzen mast  
Mât d'artimon / Albero mezzana  
Besanmast

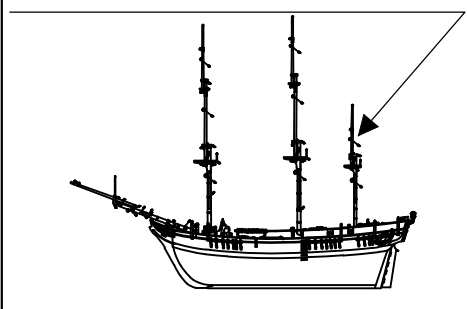

Scale 1/1

# Bounty

Palo mesana/ Mizzen mast  
Mât d'artimon / Albero mezzana  
Besanmast

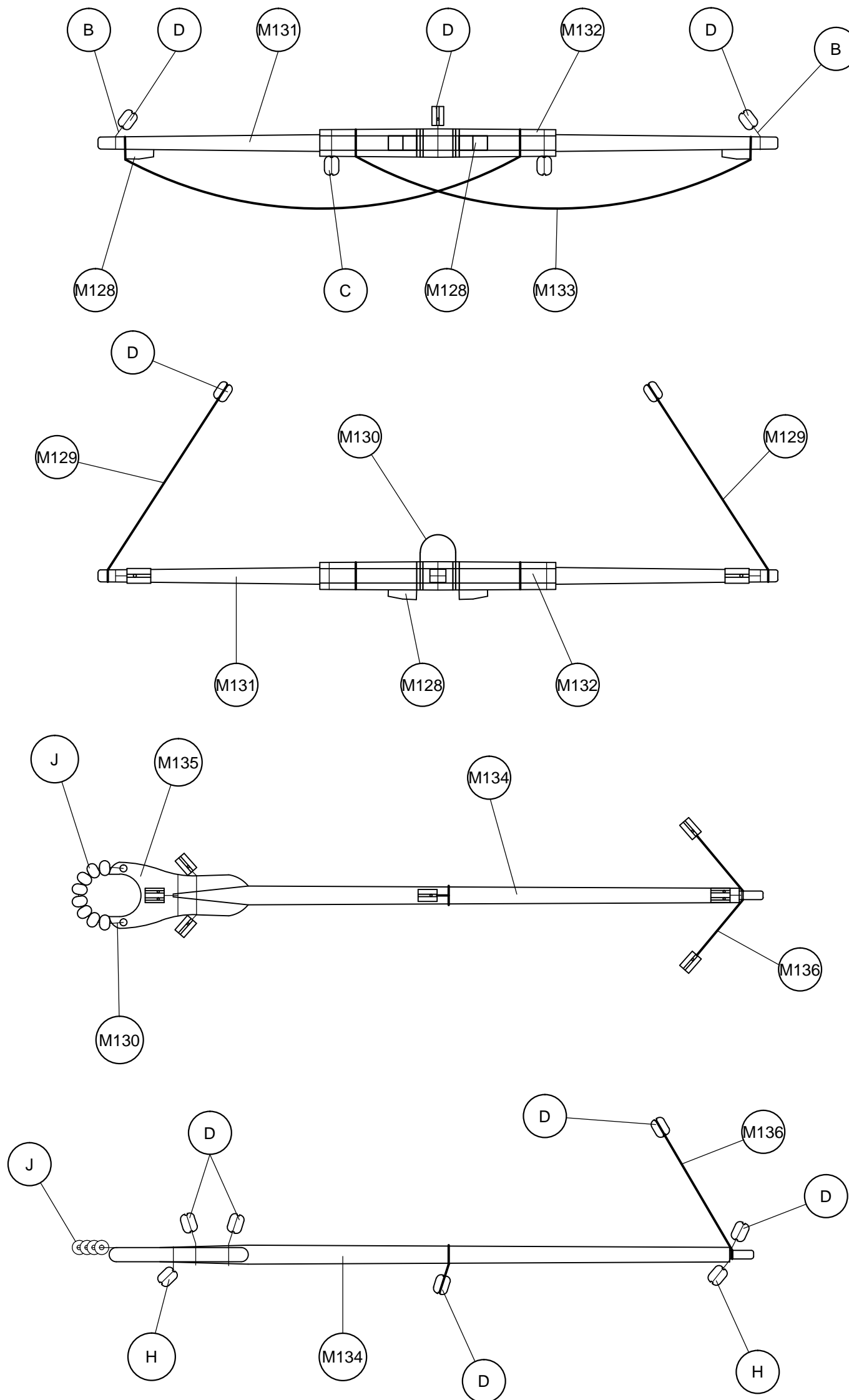

Scale 1/1

M131	ø4x144	Tilo / Lime wood / Tilleul / Linde / Tiglio	M136	ø0,50x100	Hilo marrón / Brown thread / Fil brun /braunes Baumwollfaden / Filo marrone
M132	1x3x50	Tilo / Lime wood / Tilleul / Linde / Tiglio	C	ø0,15x100	Hilo crudo / Raw thread / Fil brut / Rohes Baumwollfaden / Filo crudo
M133	ø0,50x200	Hilo marrón / Brown thread / Fil brun /braunes Baumwollfaden / Filo marrone	D	4	Composite / Composite / Composite / Composite / Composite
M134	ø4x125	Tilo / Lime wood / Tilleul / Linde / Tiglio	H	4	Composite / Composite / Composite / Composite / Composite
M135	Preformado / Preformed/ Préformé / Vorgeformt / Preformato	Metal / Metal / Metal / Metall / Metallo	J	ø3	Cristal / Glass / Verre / Glas / Cristallo

# Bounty

Palo mesana/ Mizzen mast  
Mât d'artimon / Albero mezzana  
Besanmast

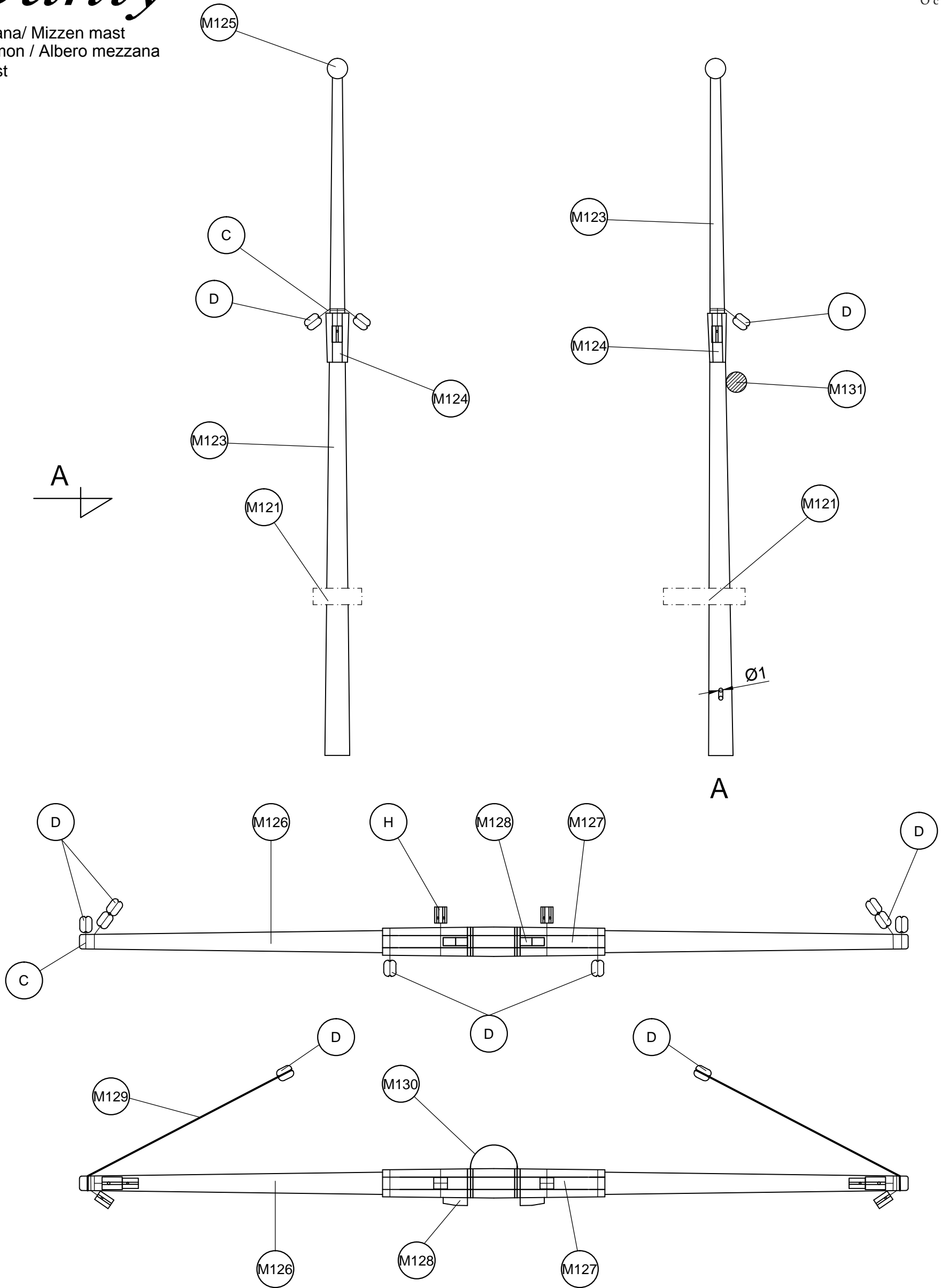

Scale 1/1

M123	ø6x170	Tilo / Lime wood / Tilleul / Linde / Tiglio	M129	ø0,50x100	Hilo marrón / Brown thread / Fil brun /braunes Baumwollfaden / Filo marrone
M124	1x3x12	Tilo / Lime wood / Tilleul / Linde / Tiglio	M130	ø0,50x100	Hilo marrón / Brown thread / Fil brun /braunes Baumwollfaden / Filo marrone
M125	Preformado / Preformed/ Préformé / Vorgeformt / Preformato	Madera / Wood / Bois / Holz / Legno	C	ø0,15x100	Hilo crudo / Raw thread / Fil brut / Rohes Baumwollfaden / Filo crudo
M126	ø5x205	Tilo / Lime wood / Tilleul / Linde / Tiglio	D	4	Composite / Composite / Composite / Composite / Composite
M127	1x3x55	Tilo / Lime wood / Tilleul / Linde / Tiglio	H	4	Composite / Composite / Composite / Composite / Composite
M128	2x3x6	Tilo / Lime wood / Tilleul / Linde / Tiglio			



# Bounty

Scale 1/1

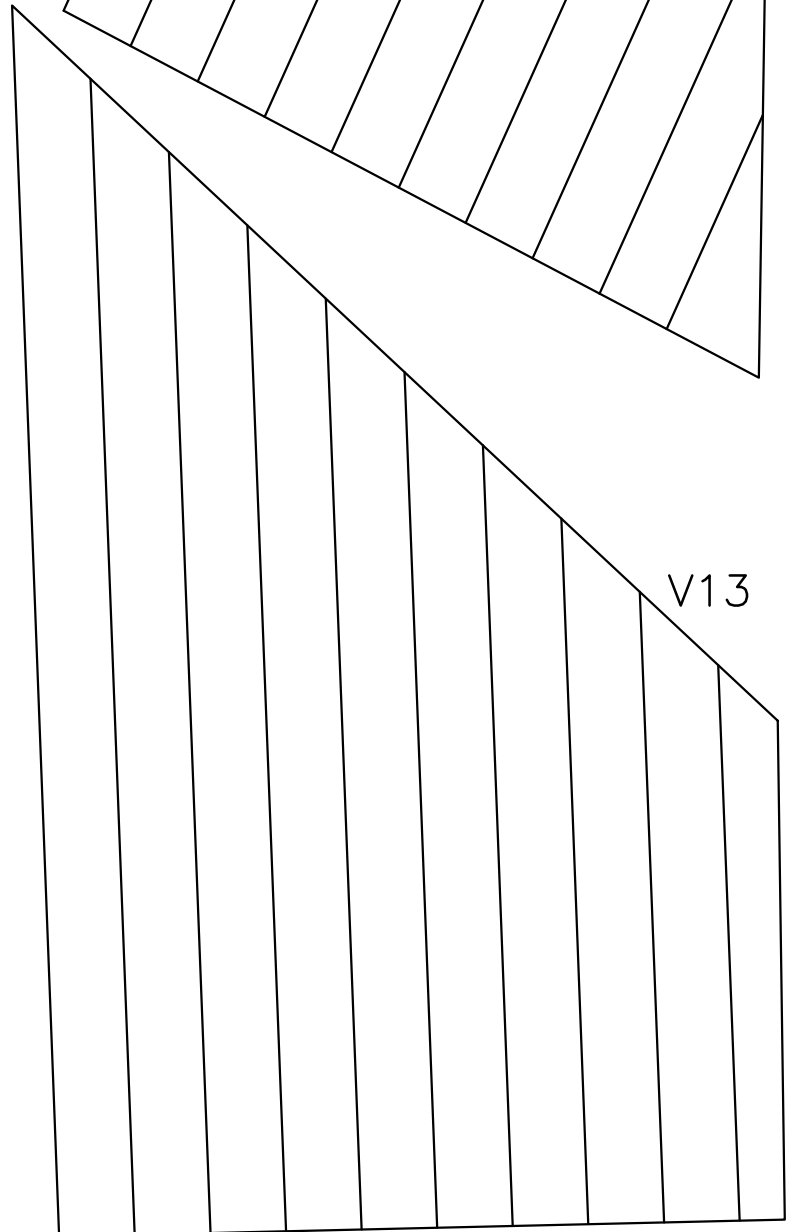
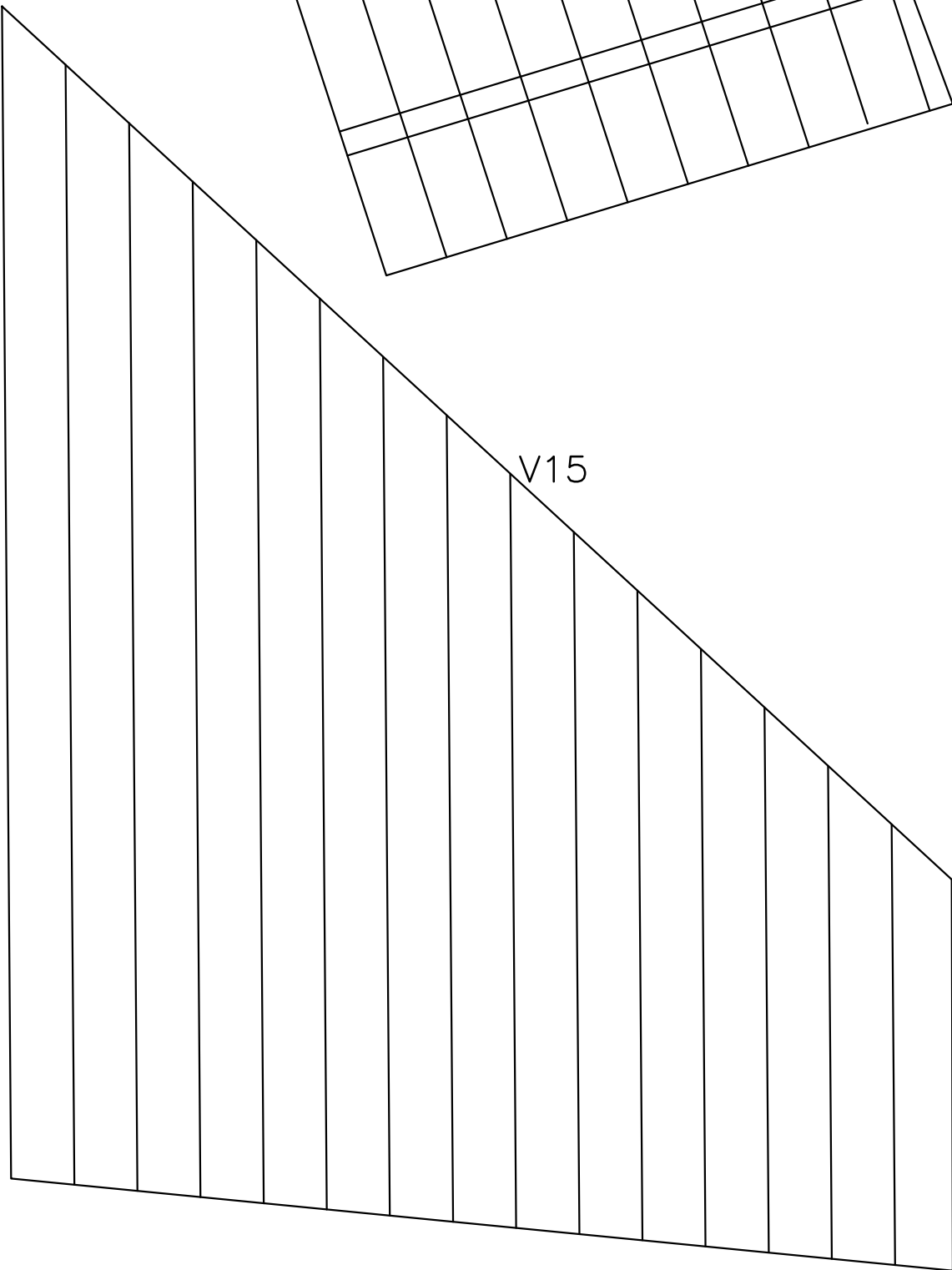
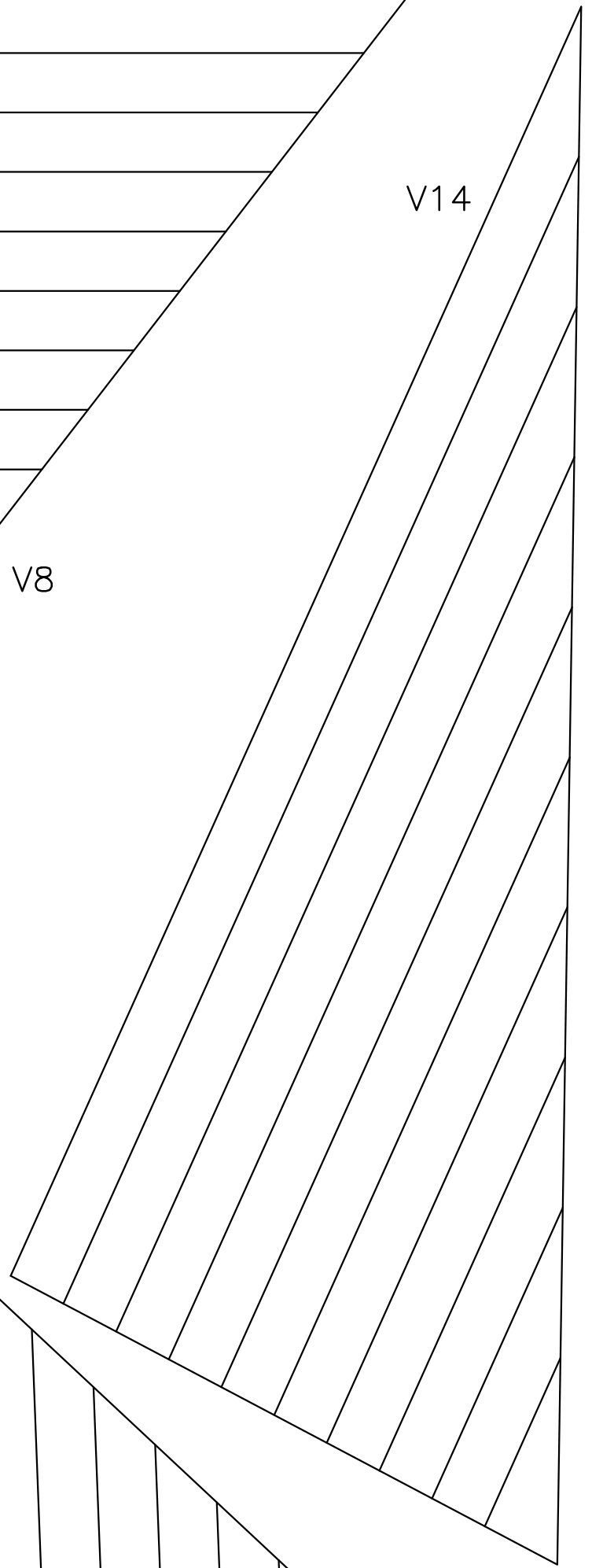
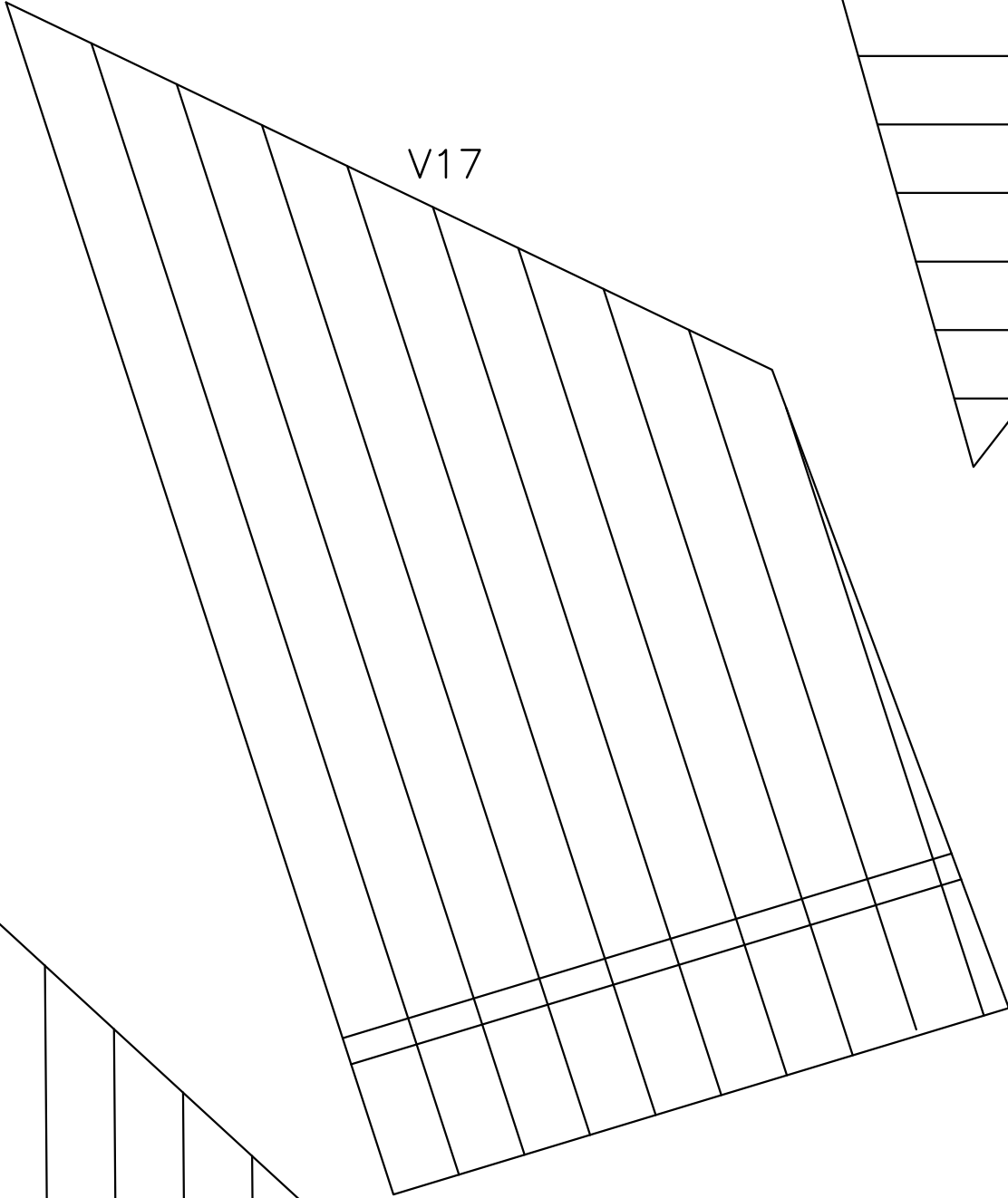
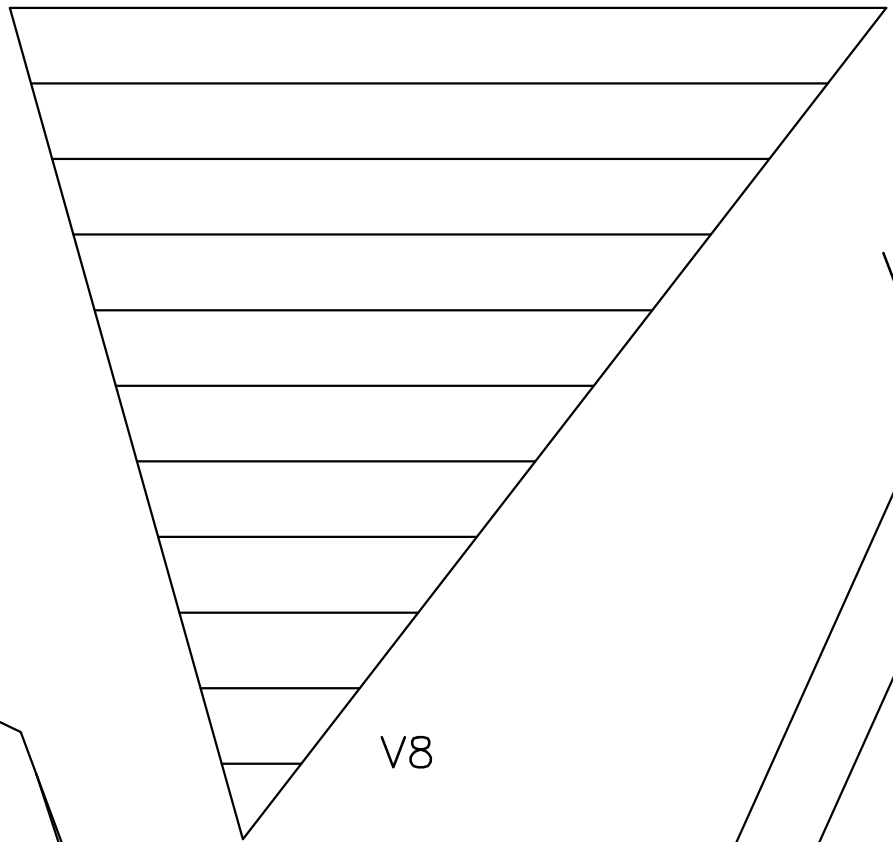

# Bounty

OcCre  
Ocio Creativo

Scale 1/1

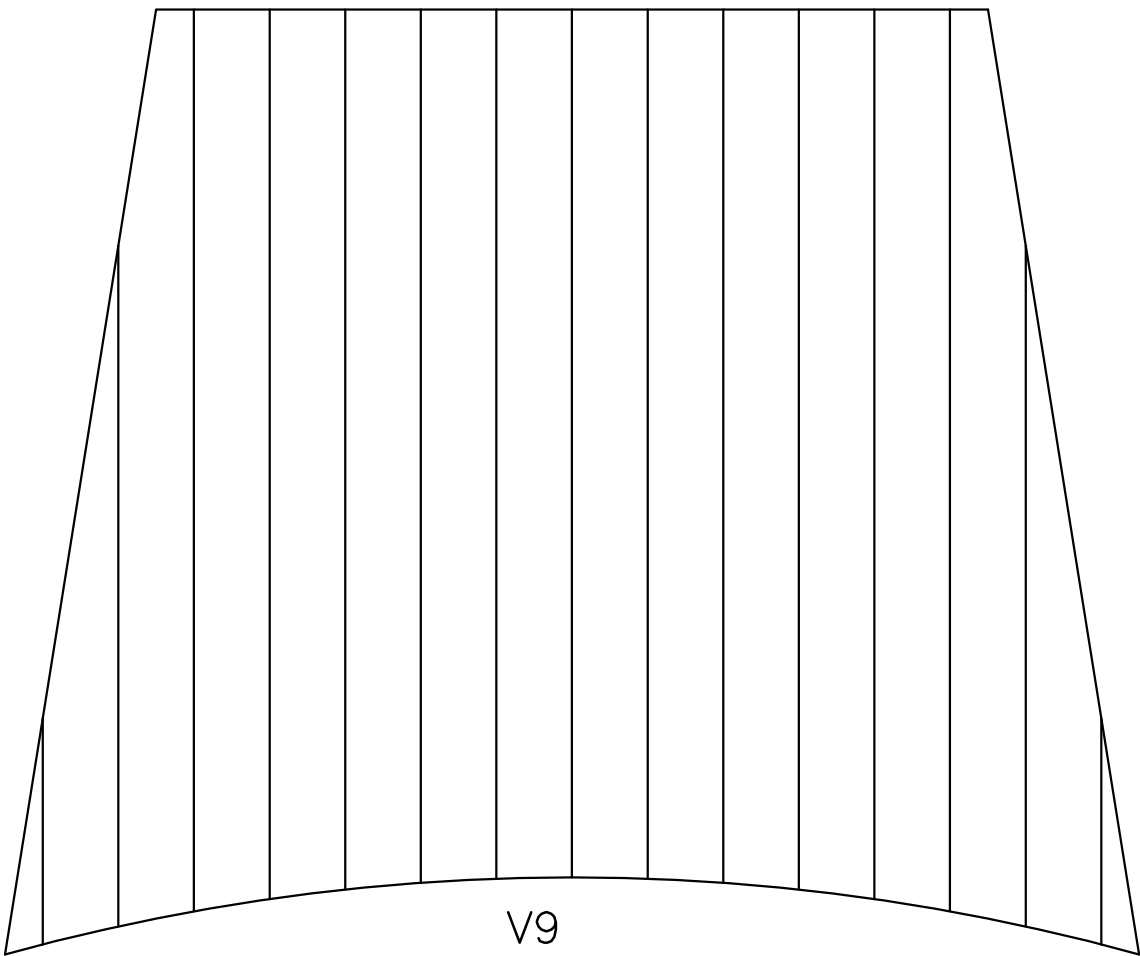
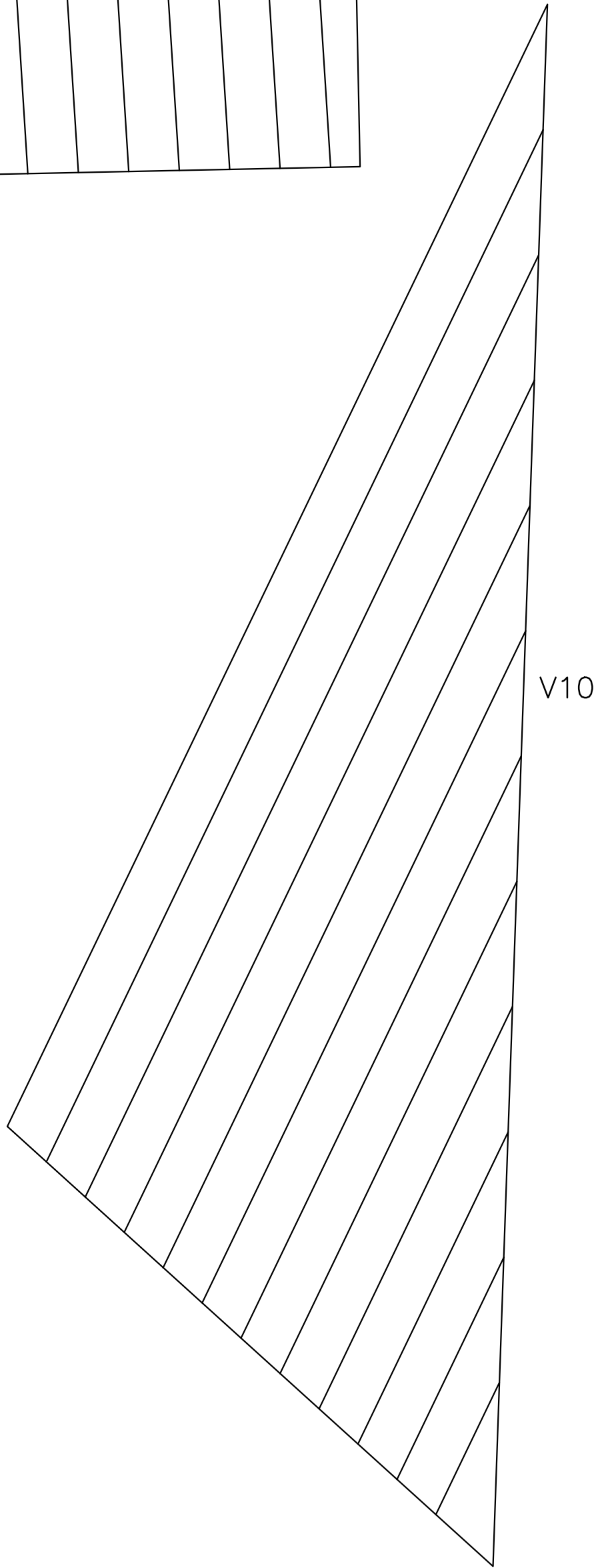
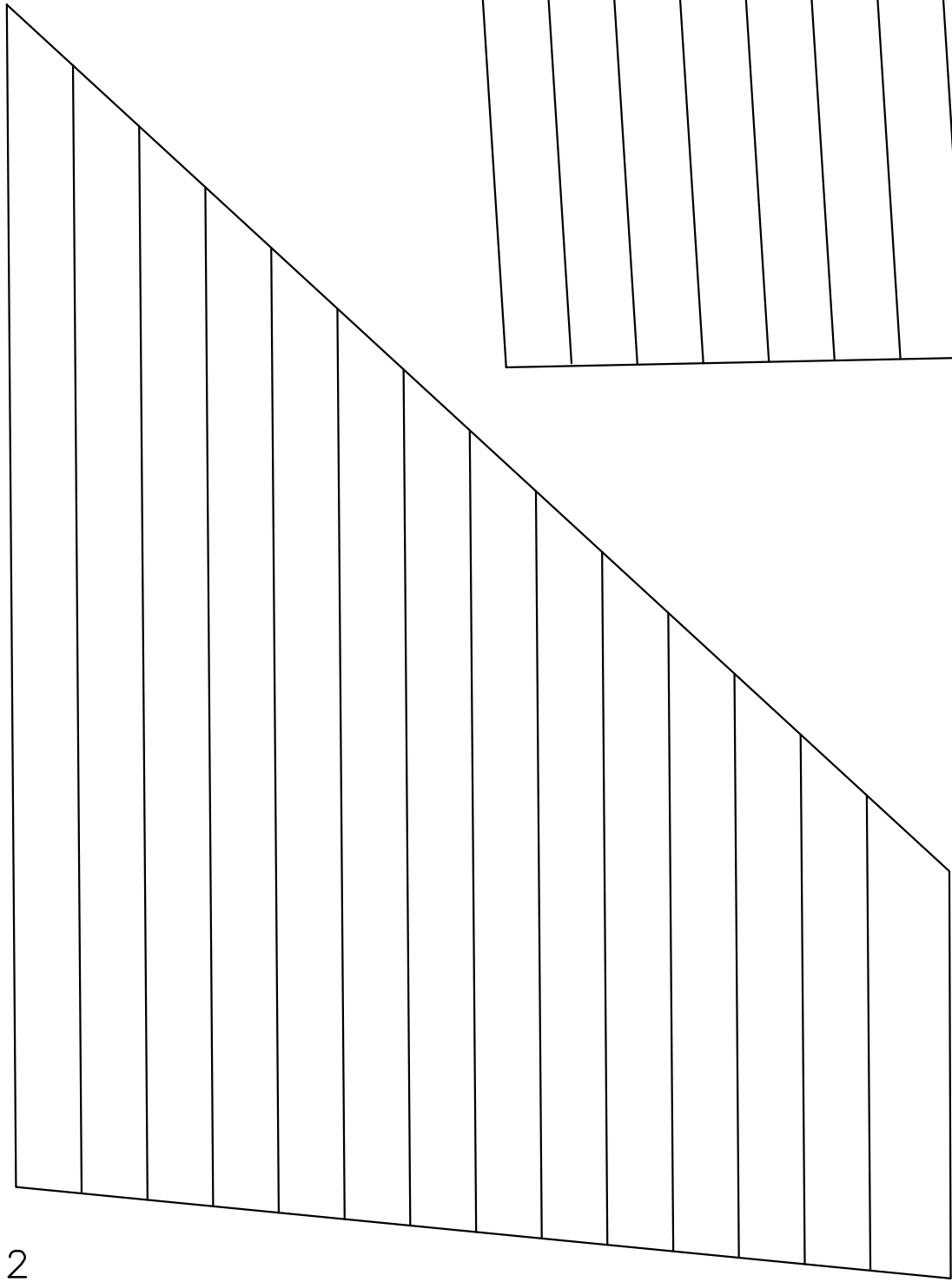
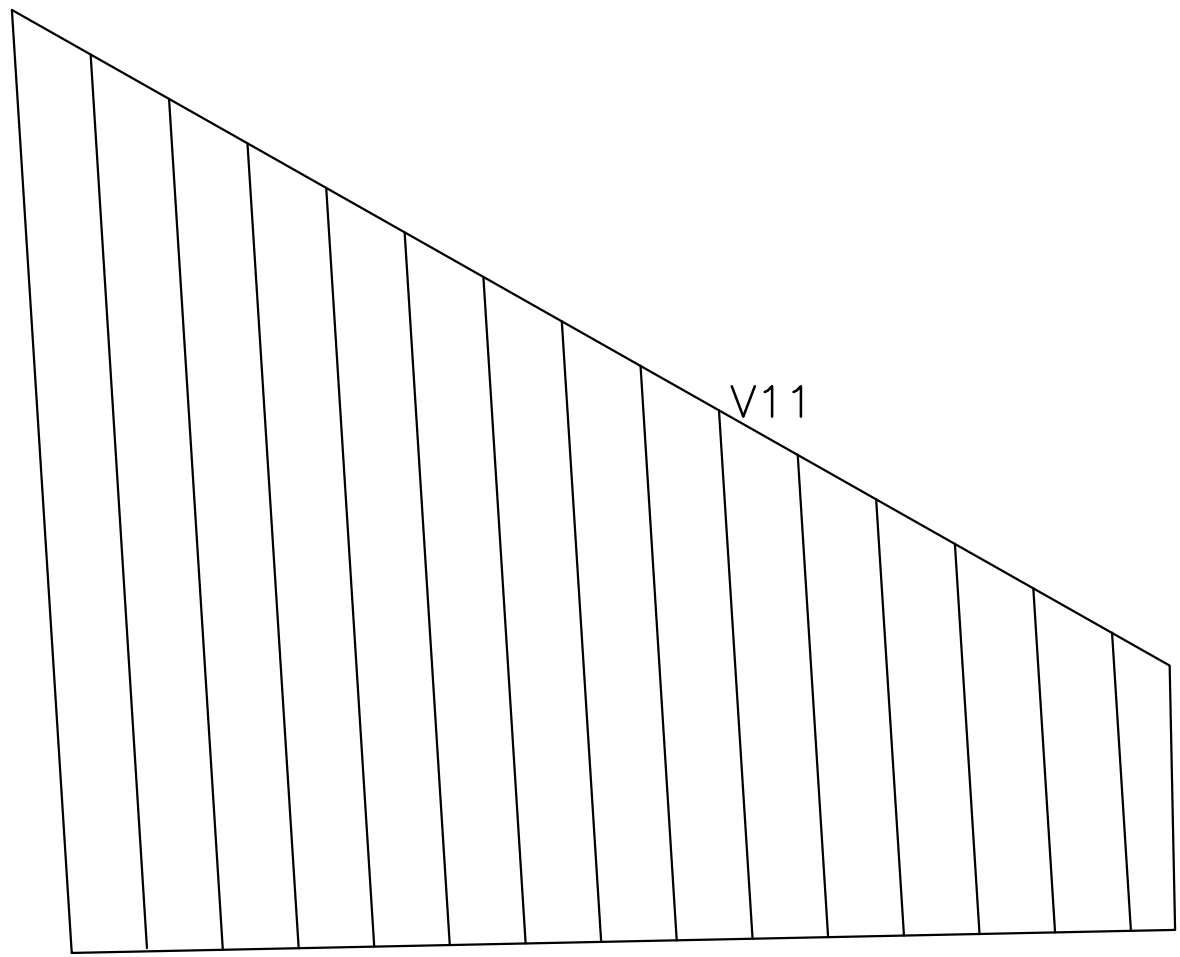

# Bounty

Scale 1/1

OcCre  
Ocio Creativo

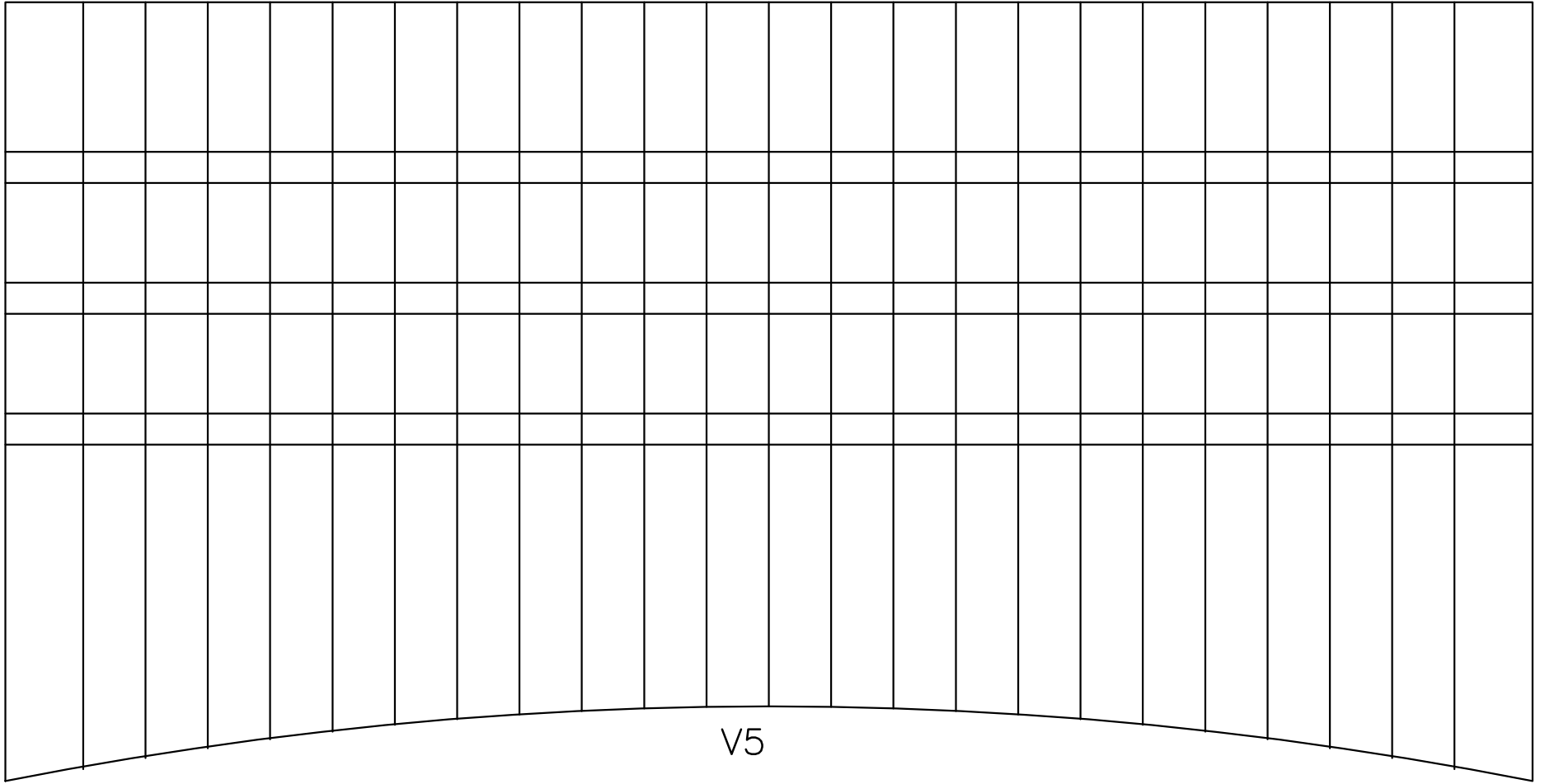

V5

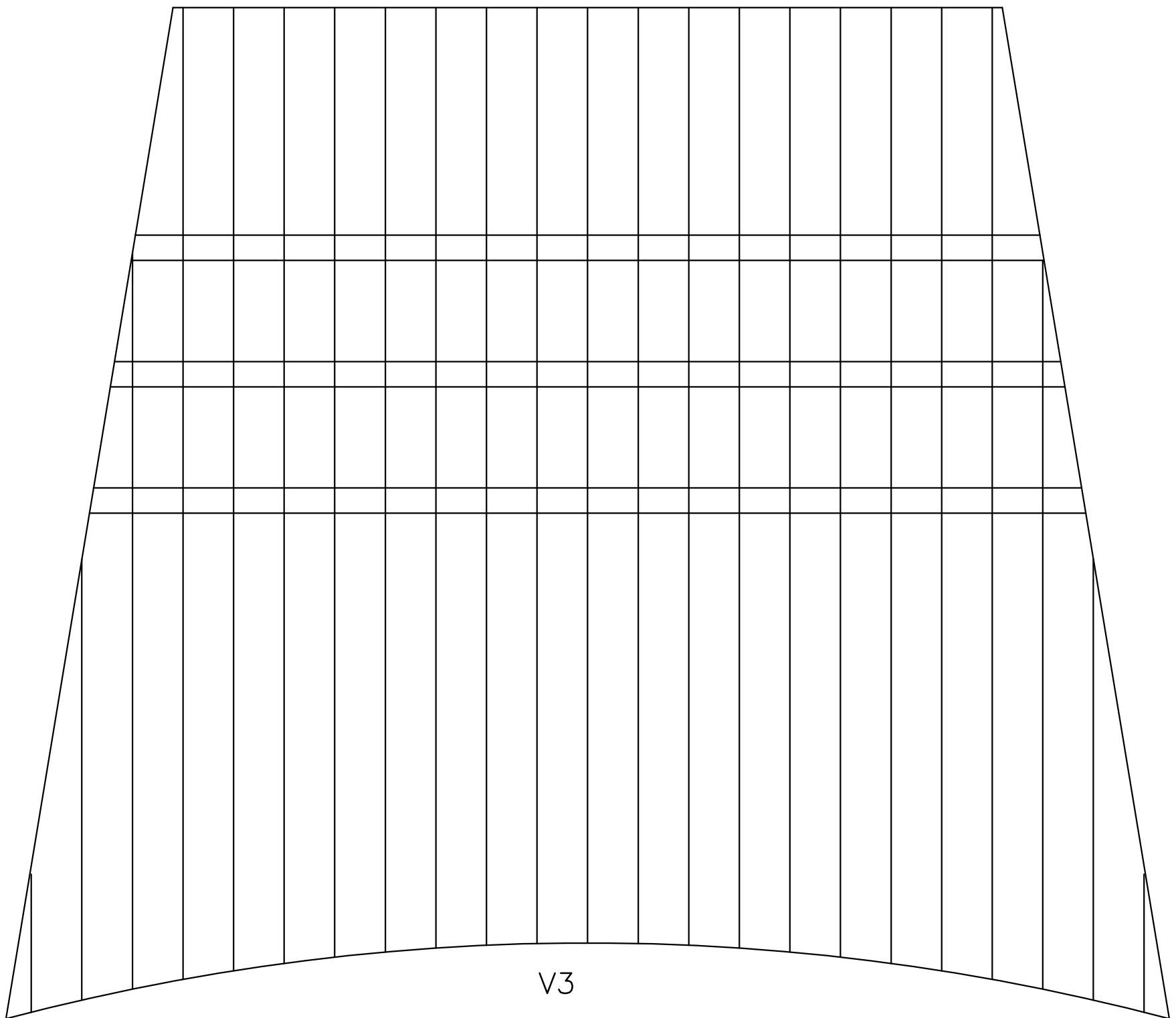

V3

# Bounty

Scale 1/1

OcCre  
Ocio Creativo

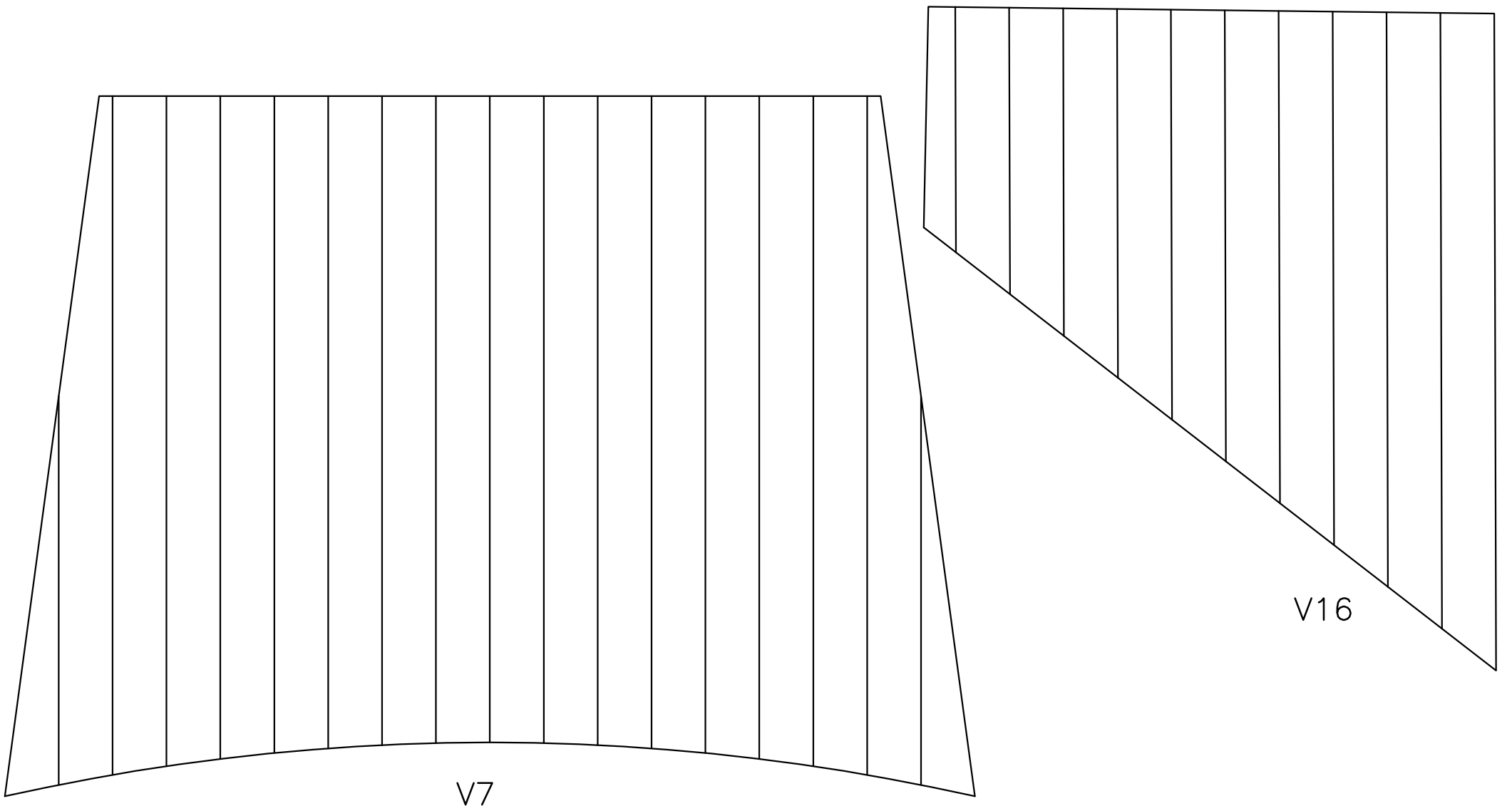
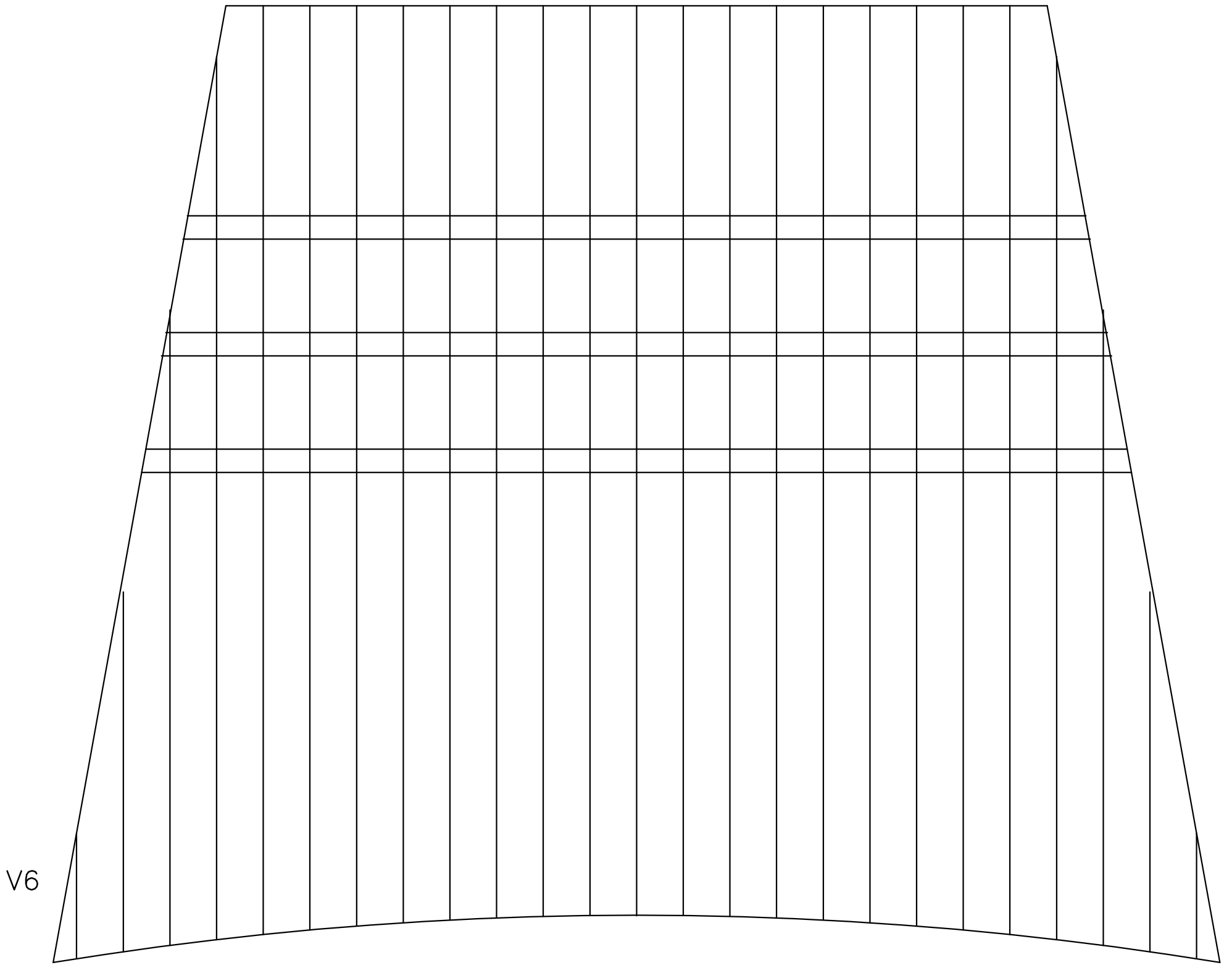



# Bounty

Scale 1/1

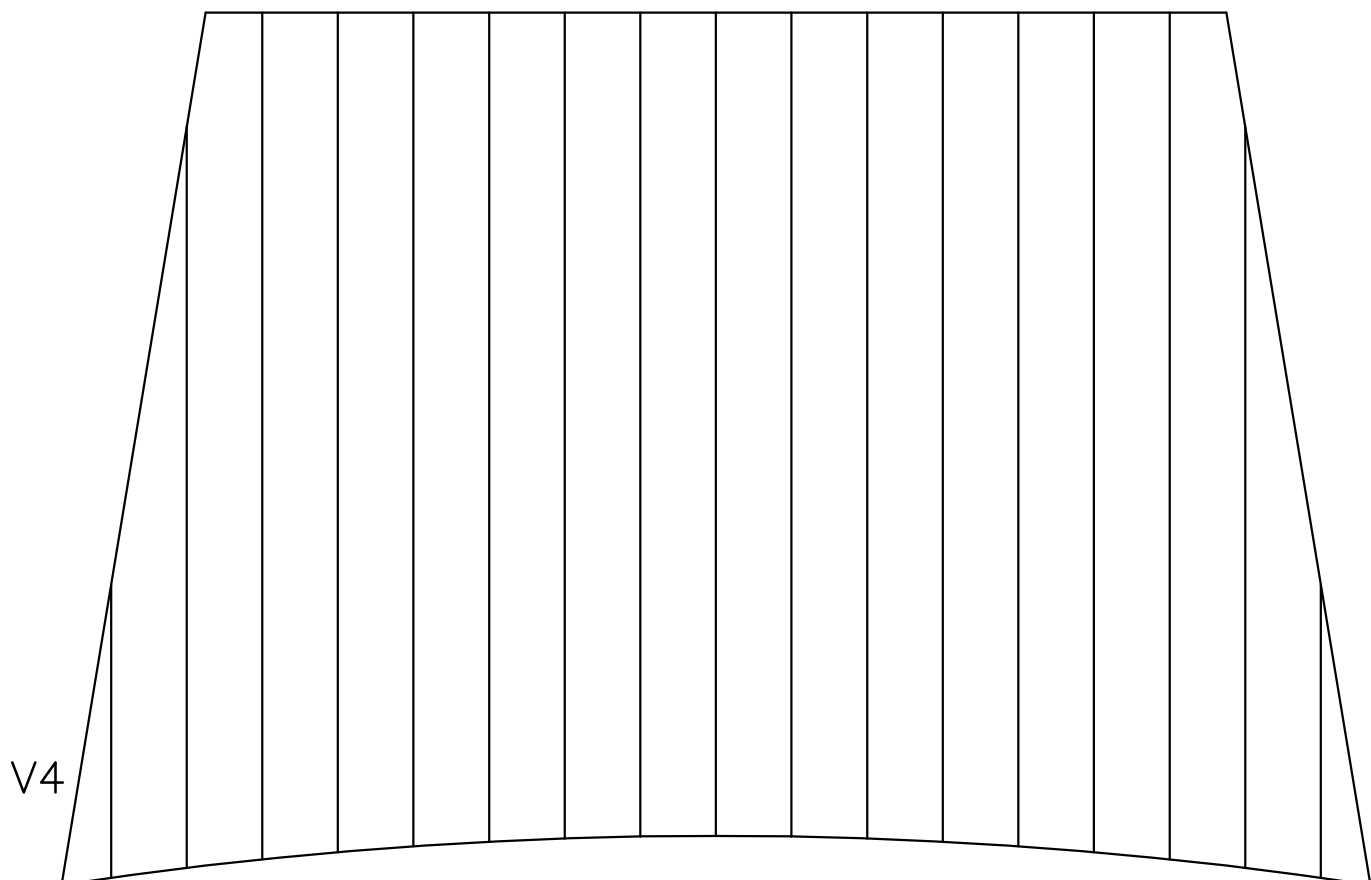
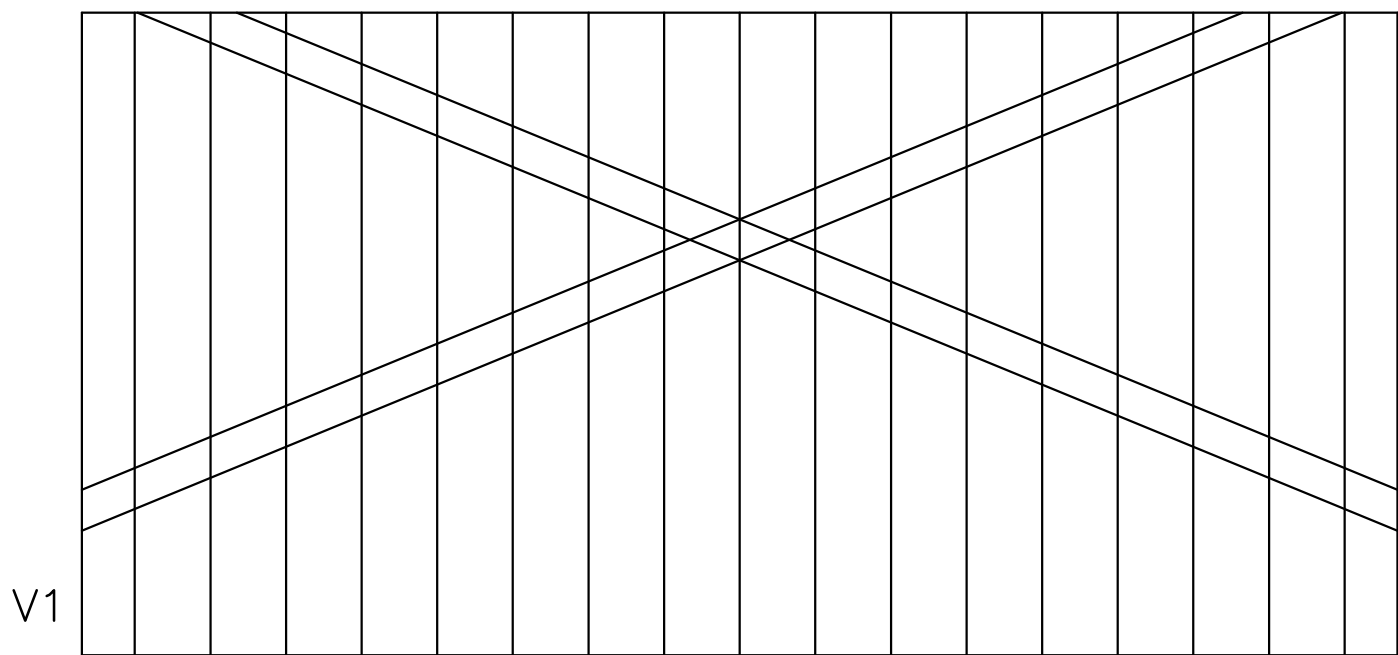
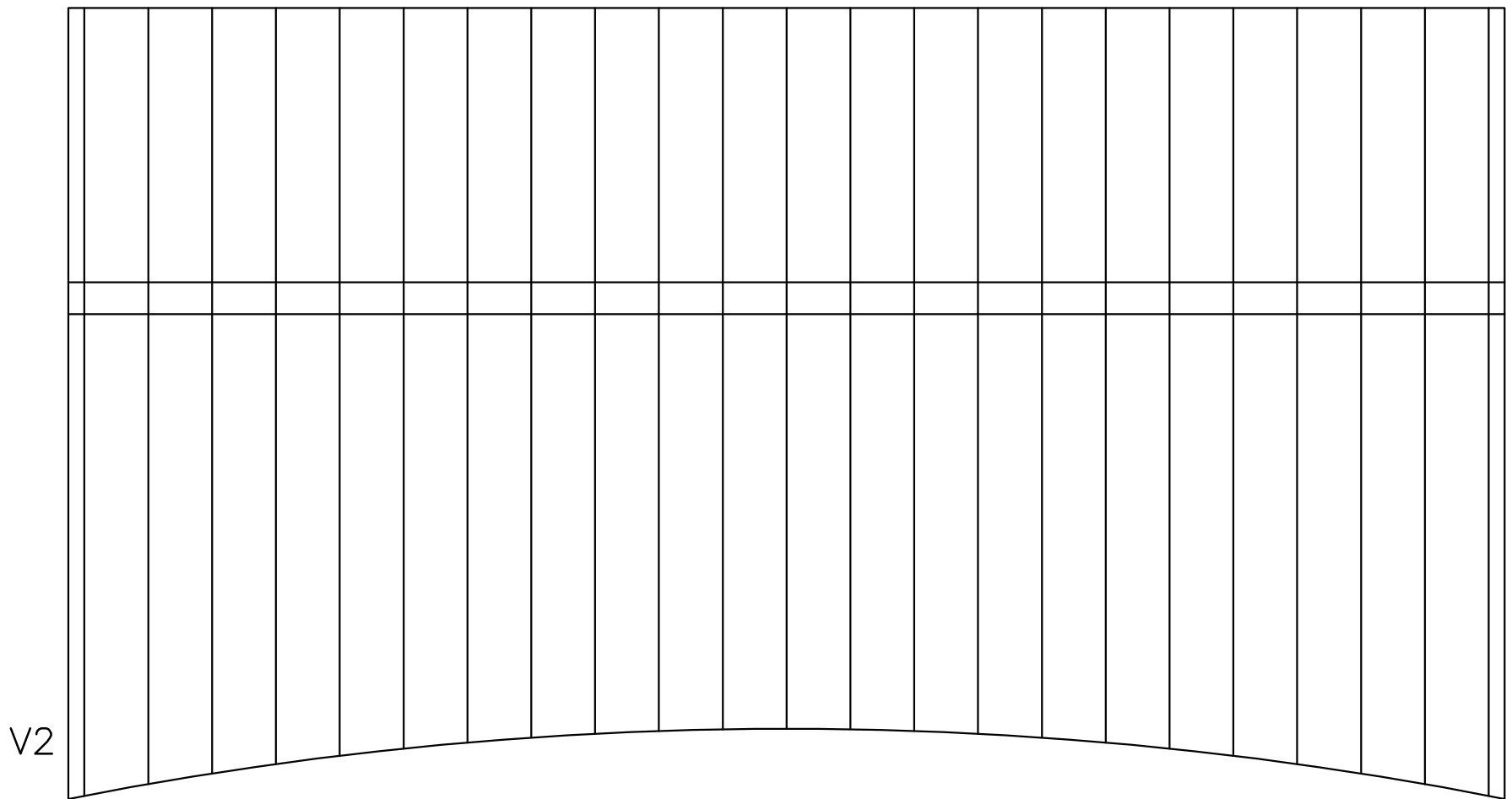

# Bounty

OcCre  
Ocio Creativo

A

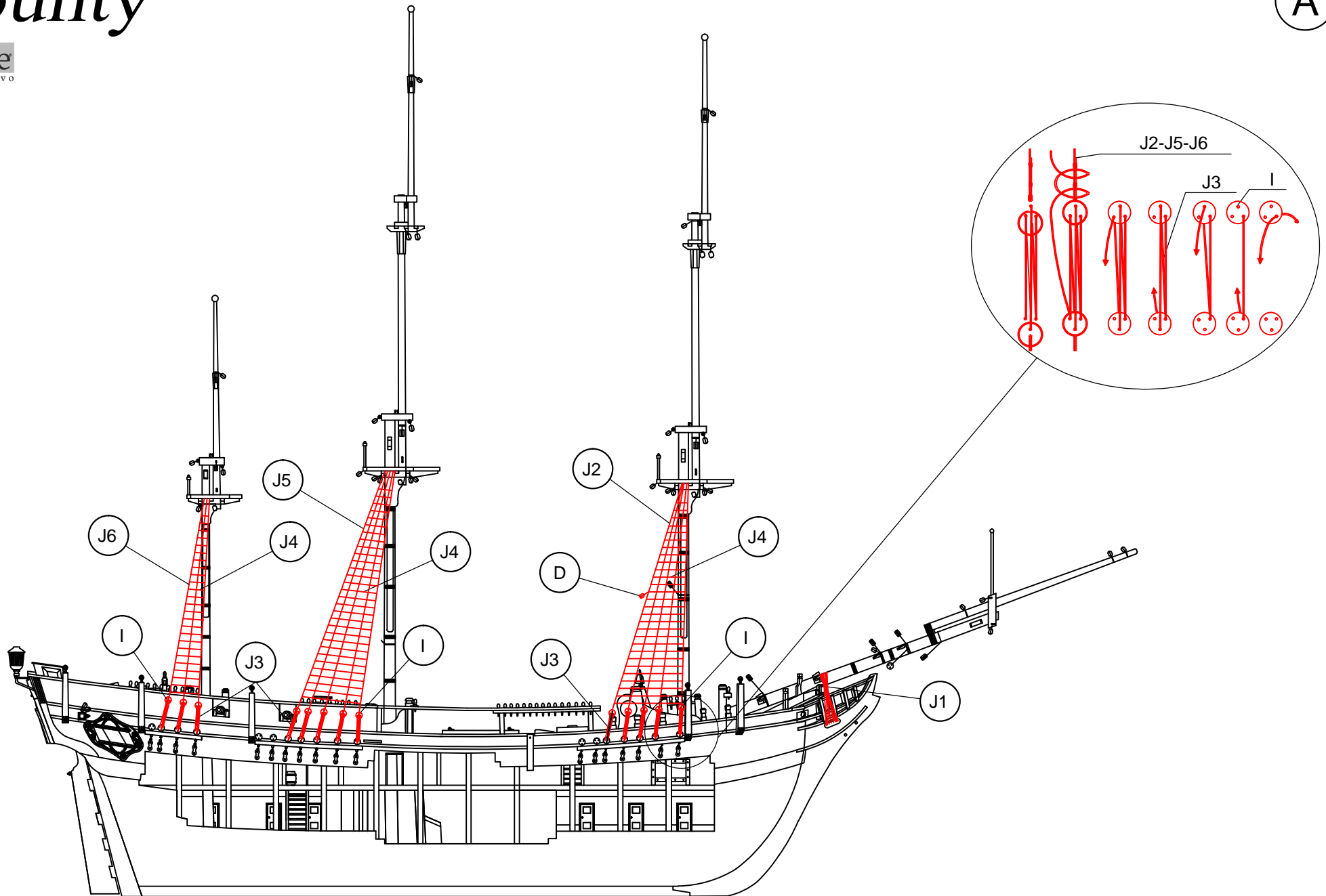

J1	∅0,80x300	Hilo marrón / Brown thread / Fil brun /braunes Baumwollfaden / Filo marrone	J4	∅0,15x110	Hilo crudo / Raw thread / Fil brut / Rohes Baumwollfaden / Filo crudo	D	4	Composite / Composite / Composite / Composite / Composite
J2	∅0,80x600	Hilo marrón / Brown thread / Fil brun /braunes Baumwollfaden / Filo marrone	J5	∅0,80x725	Hilo marrón / Brown thread / Fil brun /braunes Baumwollfaden / Filo marrone	I	∅5	Composite / Composite / Composite / Composite / Composite
J3	∅0,15x200	Hilo crudo / Raw thread / Fil brut / Rohes Baumwollfaden / Filo crudo	J6	∅0,80x575	Hilo marrón / Brown thread / Fil brun /braunes Baumwollfaden / Filo marrone			

# Bounty

OcCre  
Ocio Creativo

B

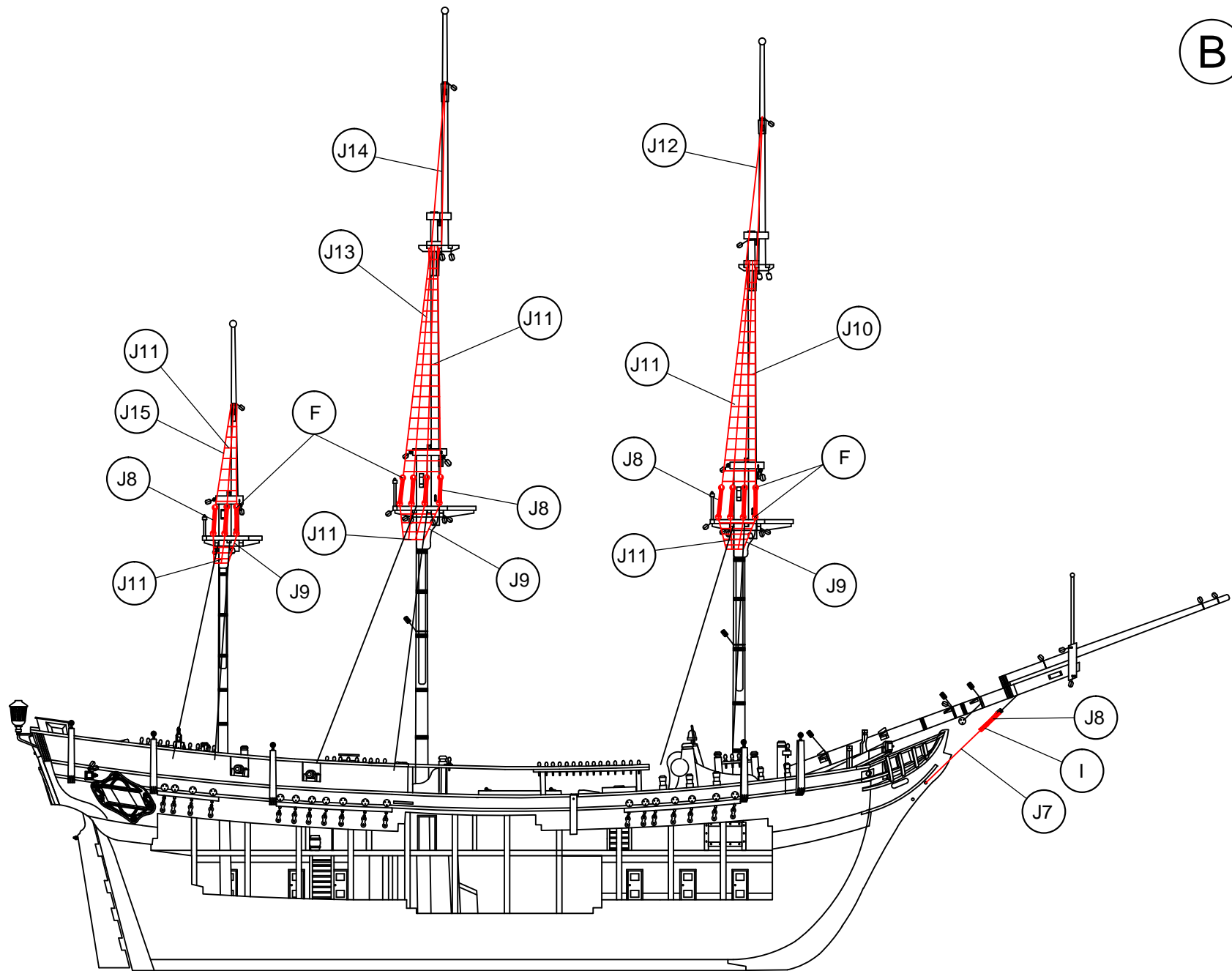

J7	ø0,80x150	Hilo marrón / Brown thread / Fil brun /braunes Baumwollfaden / Filo marrone	J11	ø0,15x150	Hilo crudo / Raw thread / Fil brut / Rohes Baumwollfaden / Filo crudo	J15	ø0,50x375	Hilo marrón / Brown thread / Fil brun /braunes Baumwollfaden / Filo marrone
J8	ø0,15x175	Hilo crudo / Raw thread / Fil brut / Rohes Baumwollfaden / Filo crudo	J12	ø0,50x300	Hilo marrón / Brown thread / Fil brun /braunes Baumwollfaden / Filo marrone	F	ø4	Composite / Composite / Composite / Composite / Composite
J9	ø0,50x150	Hilo marrón / Brown thread / Fil brun /braunes Baumwollfaden / Filo marrone	J13	ø0,50x750	Hilo marrón / Brown thread / Fil brun /braunes Baumwollfaden / Filo marrone	I	ø5	Composite / Composite / Composite / Composite / Composite
J10	ø0,50x600	Hilo marrón / Brown thread / Fil brun /braunes Baumwollfaden / Filo marrone	J14	ø0,50x450	Hilo marrón / Brown thread / Fil brun /braunes Baumwollfaden / Filo marrone			

# Bounty

OcCre  
Ocio Creativo

C

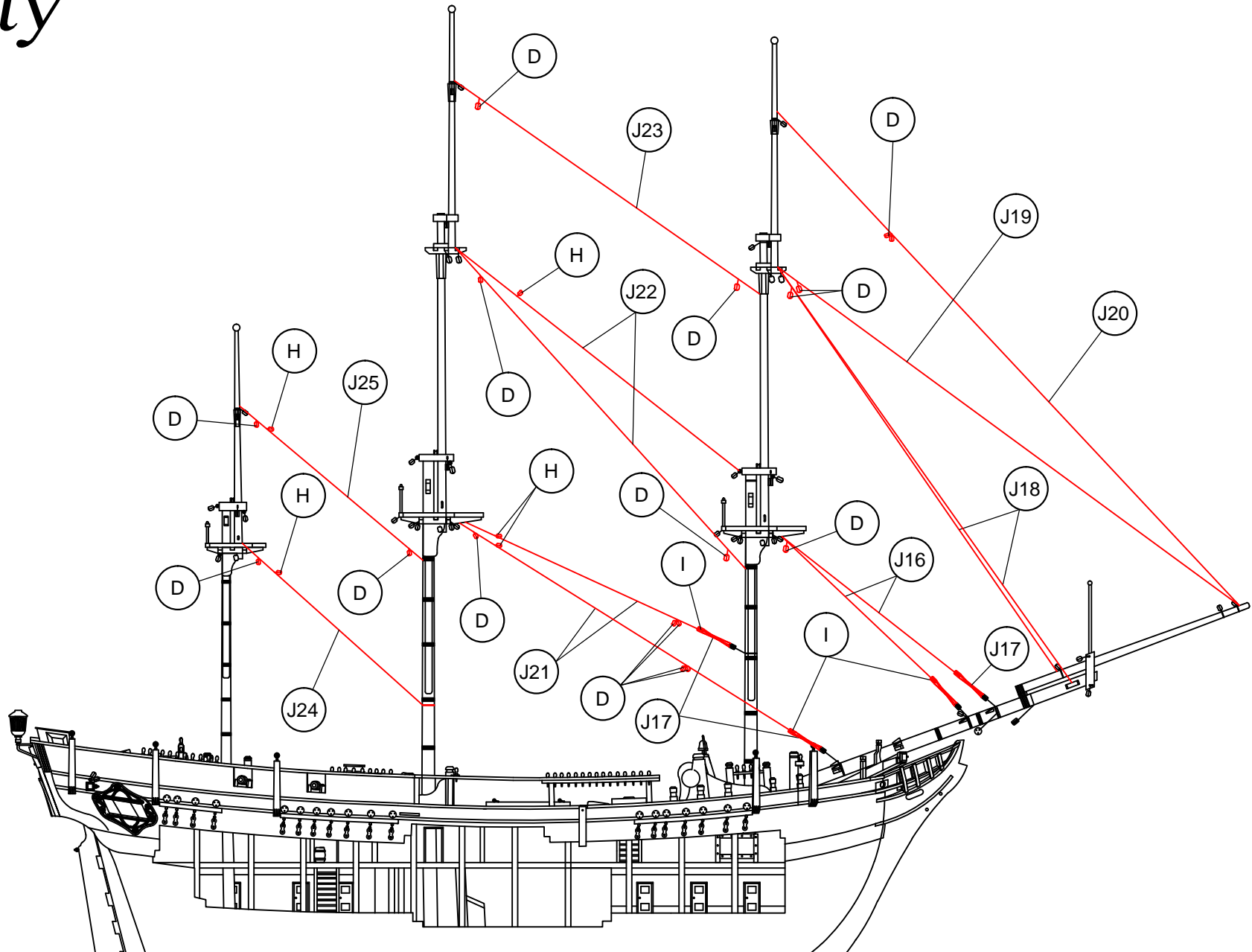

J16	ø0,80x500	Hilo marrón / Brown thread / Fil brun /braunes Baumwollfaden / Filo marrone	J21	ø0,80x550	Hilo marrón / Brown thread / Fil brun /braunes Baumwollfaden / Filo marrone	J25	Hilo marrón / Brown thread / Fil brun	Hilo algodón
J17	ø0,15x175	Hilo crudo / Raw thread / Fil brut / Rohes Baumwollfaden / Filo crudo	J22	ø0,80x800	Hilo marrón / Brown thread / Fil brun /braunes Baumwollfaden / Filo marrone	D	4	Composite / Composite / Composite / Composite / Composite
J18	ø0,80x750	Hilo marrón / Brown thread / Fil brun /braunes Baumwollfaden / Filo marrone	J23	ø0,80x400	Hilo marrón / Brown thread / Fil brun /braunes Baumwollfaden / Filo marrone	H	4	Composite / Composite / Composite / Composite / Composite
J19	ø0,80x650	Hilo marrón / Brown thread / Fil brun /braunes Baumwollfaden / Filo marrone	J24	ø0,80x500	Hilo marrón / Brown thread / Fil brun /braunes Baumwollfaden / Filo marrone	I	ø5	Composite / Composite / Composite / Composite / Composite
J20	ø0,80x675	Hilo marrón / Brown thread / Fil brun /braunes Baumwollfaden / Filo marrone						



# Bounty

OcCre  
Ocio Creativo

D

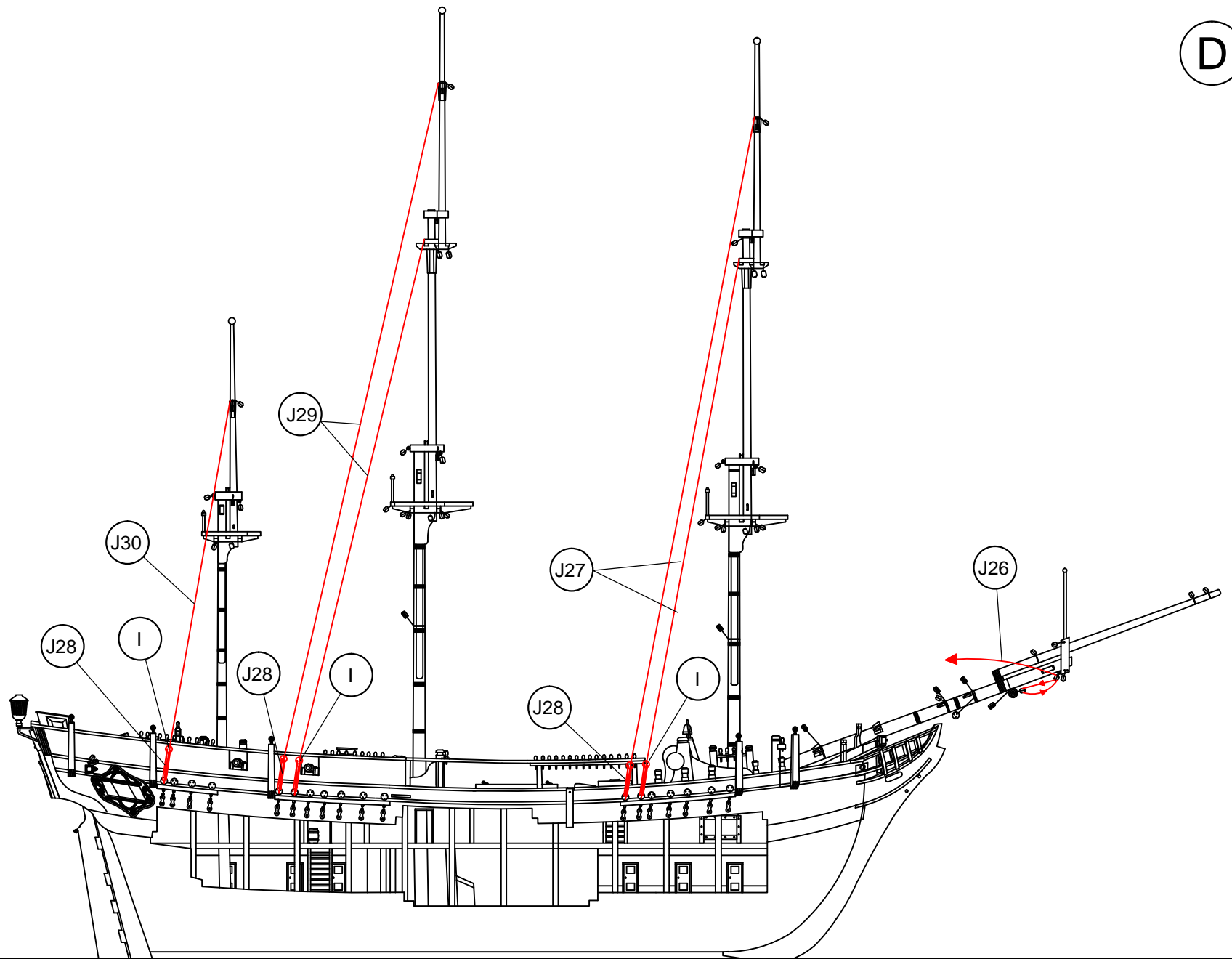

J26	∅0,15x450	Hilo crudo / Raw thread / Fil brut / Rohes Baumwollfaden / Filo crudo	J29	∅0,50x700	Hilo marrón / Brown thread / Fil brun /braunes Baumwollfaden / Filo marrone
J27	∅0,50x600	Hilo marrón / Brown thread / Fil brun /braunes Baumwollfaden / Filo marrone	J30	∅0,50x550	Hilo marrón / Brown thread / Fil brun /braunes Baumwollfaden / Filo marrone
J28	∅0,15x200	Hilo crudo / Raw thread / Fil brut / Rohes Baumwollfaden / Filo crudo	I	∅5	Composite / Composite / Composite / Composite / Composite

# Bounty

OcCre  
Ocio Creativo

E

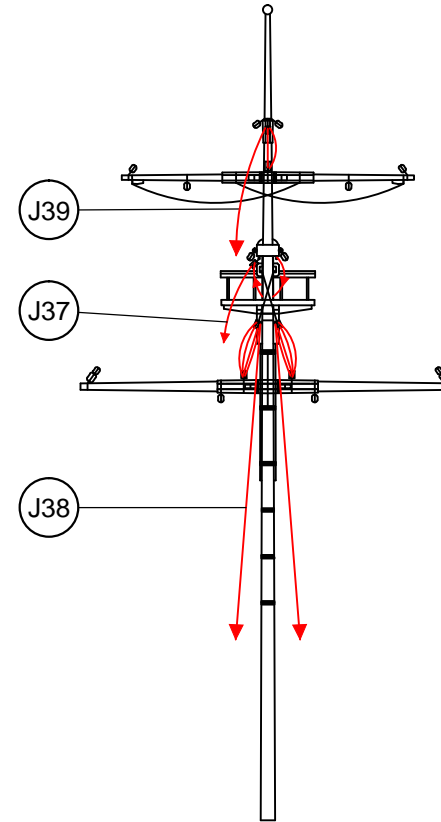
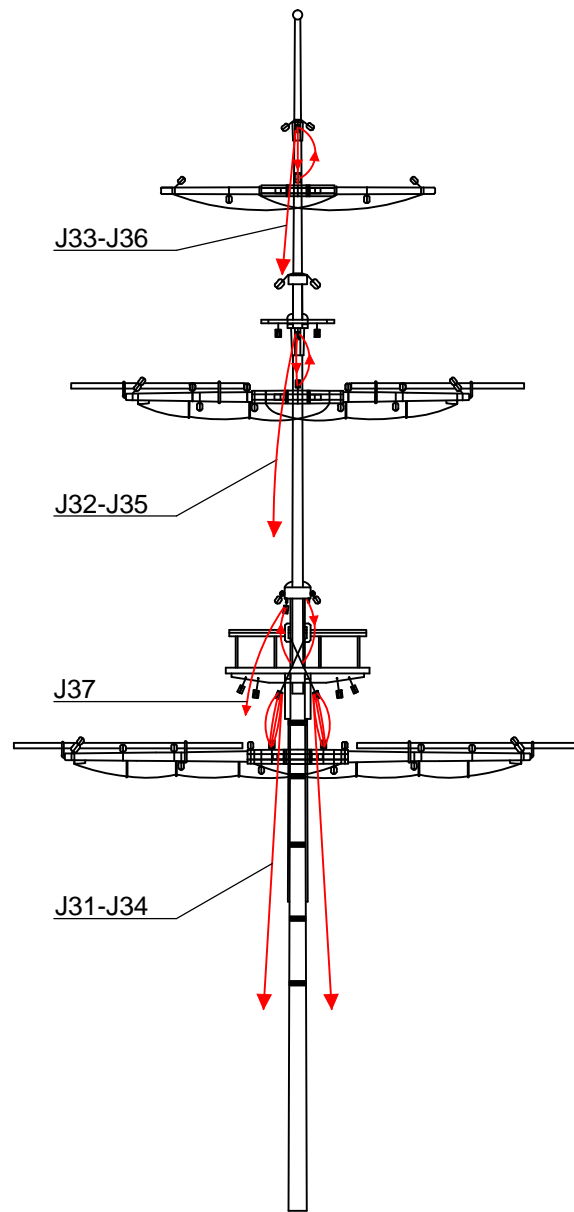

J31	∅0,15x500	Hilo crudo / Raw thread / Fil brut / Rohes Baumwollfaden / Filo crudo	J36	∅0,15x800	Hilo crudo / Raw thread / Fil brut / Rohes Baumwollfaden / Filo crudo
J32	∅0,15x600	Hilo crudo / Raw thread / Fil brut / Rohes Baumwollfaden / Filo crudo	J37	∅0,15x650	Hilo crudo / Raw thread / Fil brut / Rohes Baumwollfaden / Filo crudo
J33	∅0,15x790	Hilo crudo / Raw thread / Fil brut / Rohes Baumwollfaden / Filo crudo	J38	∅0,15x550	Hilo crudo / Raw thread / Fil brut / Rohes Baumwollfaden / Filo crudo
J34	∅0,15x600	Hilo crudo / Raw thread / Fil brut / Rohes Baumwollfaden / Filo crudo	J39	∅0,15x650	Hilo crudo / Raw thread / Fil brut / Rohes Baumwollfaden / Filo crudo
J35	∅0,15x685	Hilo crudo / Raw thread / Fil brut / Rohes Baumwollfaden / Filo crudo			

# Bounty

OcCre  
Ocio Creativo

F

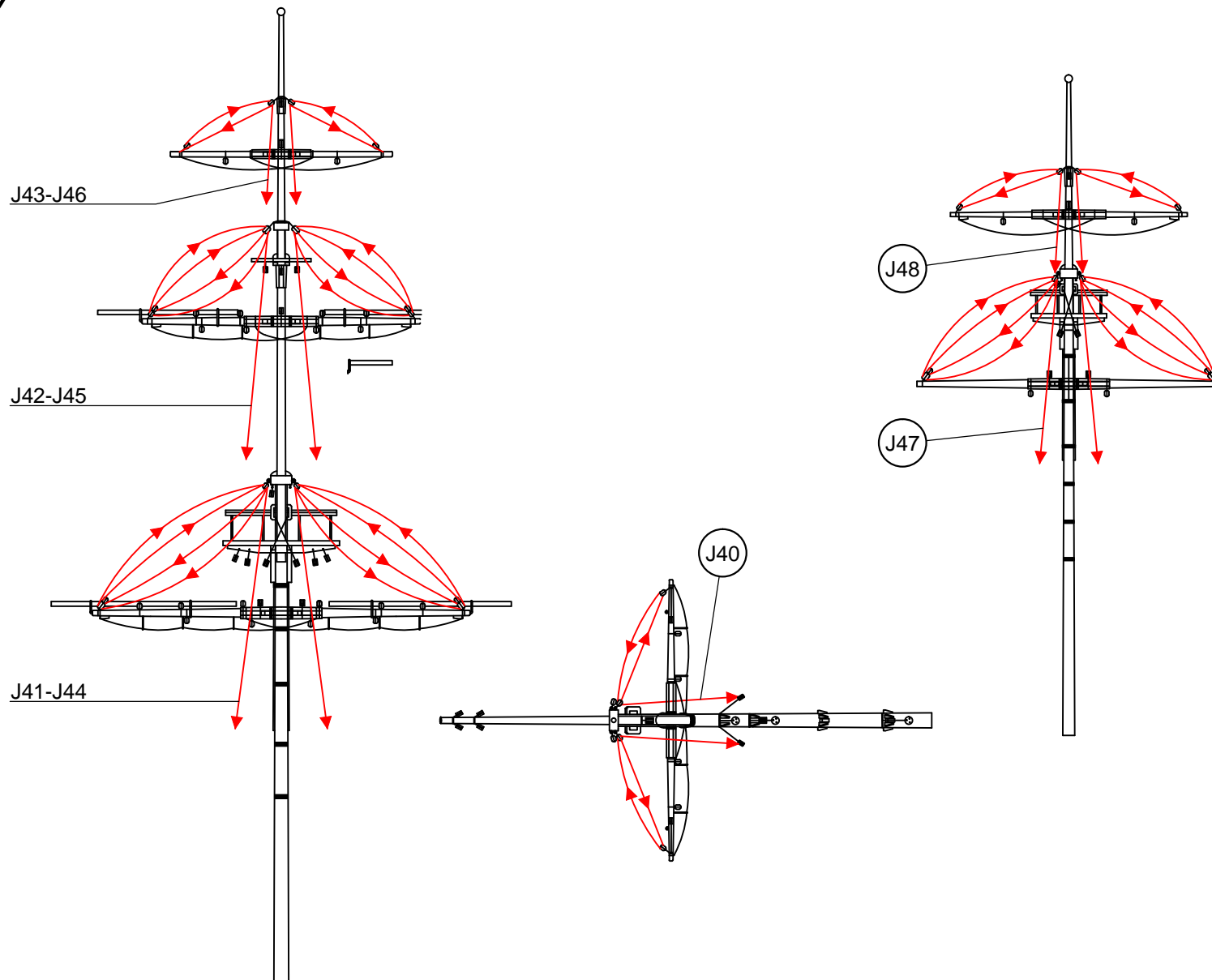

J40	ø0,15x600	Hilo crudo / Raw thread / Fil brut / Rohes Baumwollfaden / Filo crudo	J43	ø0,15x800	Hilo crudo / Raw thread / Fil brut / Rohes Baumwollfaden / Filo crudo	J46	ø0,15x900	Hilo crudo / Raw thread / Fil brut / Rohes Baumwollfaden / Filo crudo
J41	ø0,15x700	Hilo crudo / Raw thread / Fil brut / Rohes Baumwollfaden / Filo crudo	J44	ø0,15x750	Hilo crudo / Raw thread / Fil brut / Rohes Baumwollfaden / Filo crudo	J47	ø0,15x600	Hilo crudo / Raw thread / Fil brut / Rohes Baumwollfaden / Filo crudo
J42	ø0,15x650	Hilo crudo / Raw thread / Fil brut / Rohes Baumwollfaden / Filo crudo	J45	ø0,15x800	Hilo crudo / Raw thread / Fil brut / Rohes Baumwollfaden / Filo crudo	J48	ø0,15x650	Hilo crudo / Raw thread / Fil brut / Rohes Baumwollfaden / Filo crudo

# Bounty

OcCre  
Ocio Creativo

G

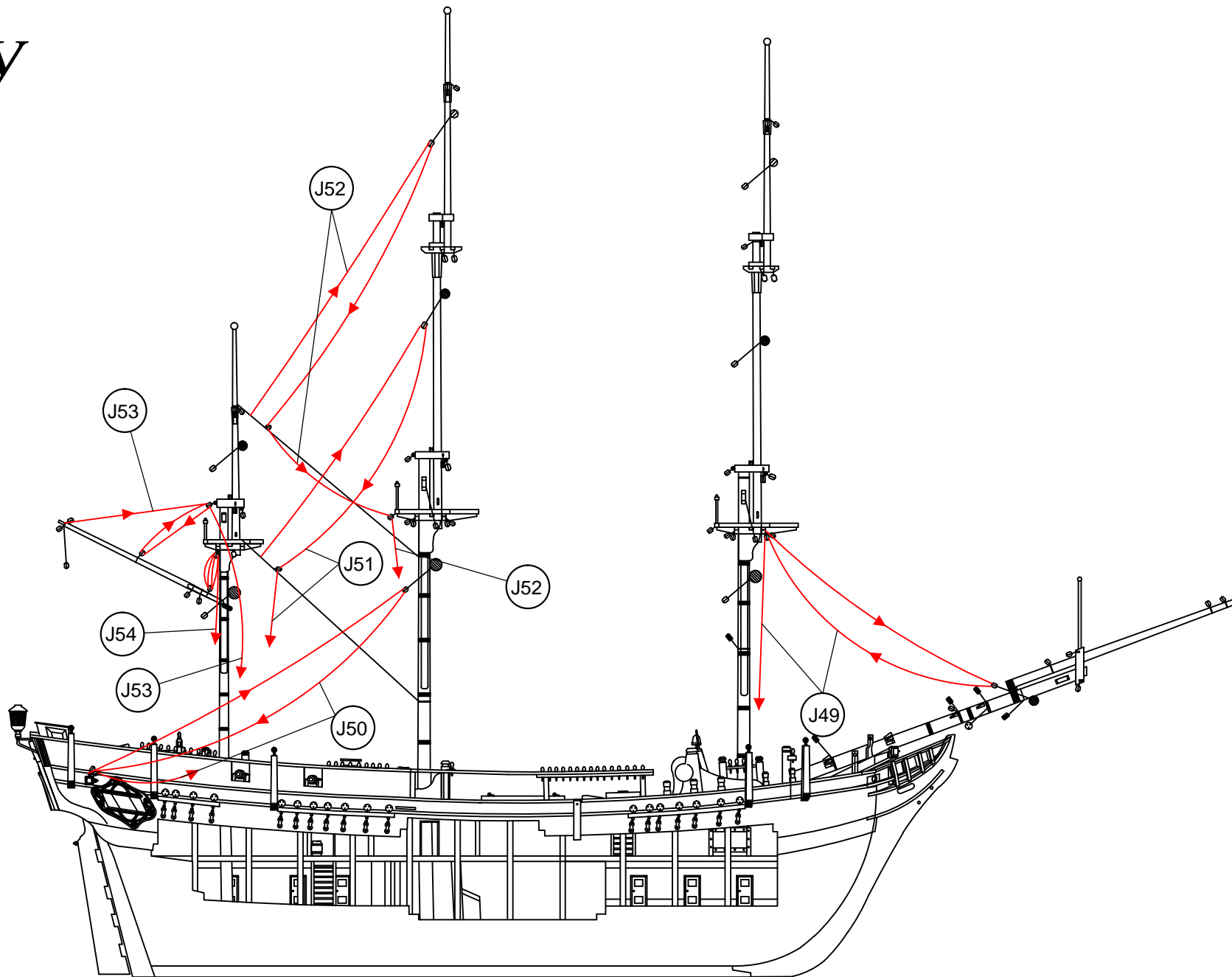

J49	∅0,15x750	Hilo crudo / Raw thread / Fil brut / Rohes Baumwollfaden / Filo crudo	J52	∅0,15x800	Hilo crudo / Raw thread / Fil brut / Rohes Baumwollfaden / Filo crudo
J50	∅0,15x700	Hilo crudo / Raw thread / Fil brut / Rohes Baumwollfaden / Filo crudo	J53	∅0,15x600	Hilo crudo / Raw thread / Fil brut / Rohes Baumwollfaden / Filo crudo
J51	∅0,15x800	Hilo crudo / Raw thread / Fil brut / Rohes Baumwollfaden / Filo crudo	J54	∅0,15x500	Hilo crudo / Raw thread / Fil brut / Rohes Baumwollfaden / Filo crudo



# Bounty

OcCre  
Ocio Creativo

H

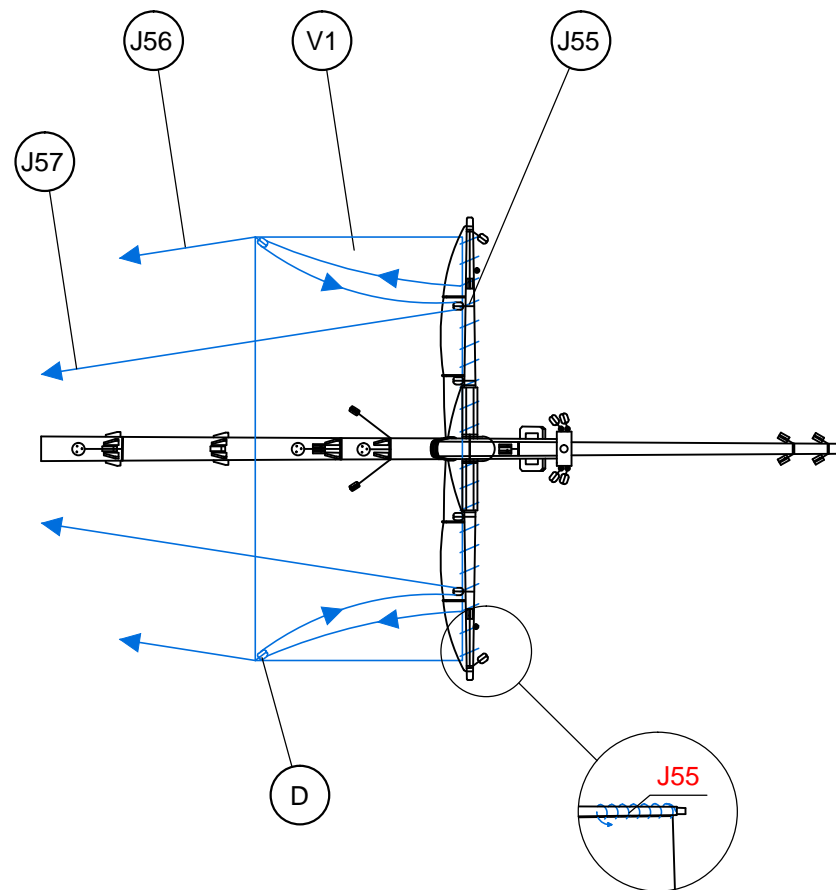
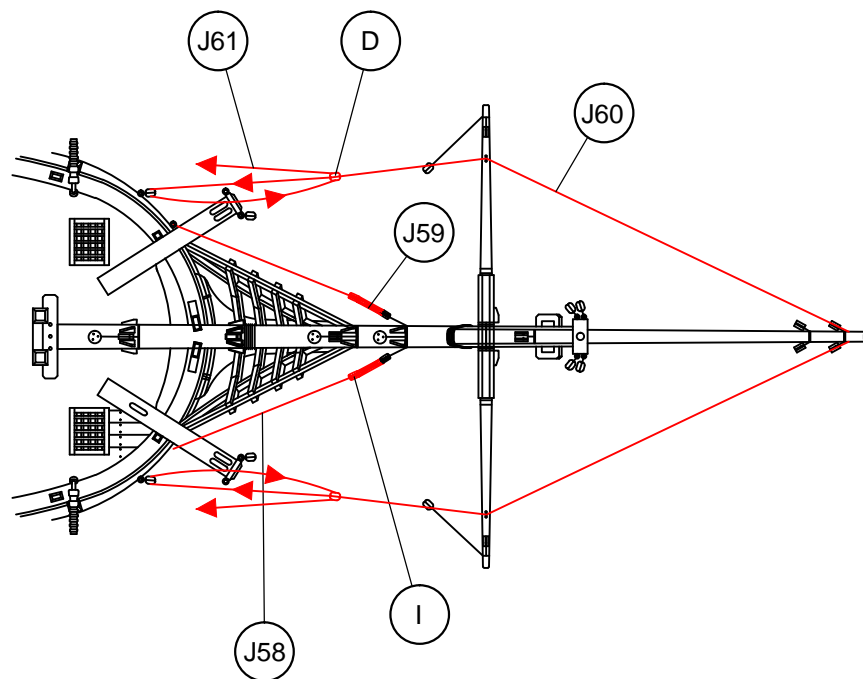

— Aparejo de velas / Sail rig / Gréement  
Segel takelage / Sartieme da vela

V1	Preformado / Preformed/ Préformé / Vorgeformt / Preformato	Tela / Cloth / Étoffe / Stoff / Tela	J59	ø0,15x150	Hilo crudo / Raw thread / Fil brut / Rohes Baumwollfaden / Filo crudo
J55	ø0,15x1000	Hilo crudo / Raw thread / Fil brut / Rohes Baumwollfaden / Filo crudo	J60	ø0,50x300	Hilo marrón / Brown thread / Fil brun /braunes Baumwollfaden / Filo marrone
J56	ø0,15x350	Hilo crudo / Raw thread / Fil brut / Rohes Baumwollfaden / Filo crudo	J61	ø0,15x350	Hilo crudo / Raw thread / Fil brut / Rohes Baumwollfaden / Filo crudo
J57	ø0,15x600	Hilo crudo / Raw thread / Fil brut / Rohes Baumwollfaden / Filo crudo	D	4	Composite / Composite / Composite / Composite / Composite
J58	ø0,50x150	Hilo marrón / Brown thread / Fil brun /braunes Baumwollfaden / Filo marrone	I	ø5	Composite / Composite / Composite / Composite / Composite

# Bounty

OcCre  
Ocio Creativo

Aparejo de velas / Sail rig / Gréement  
Segel takelage / Sartiamе da vela

I

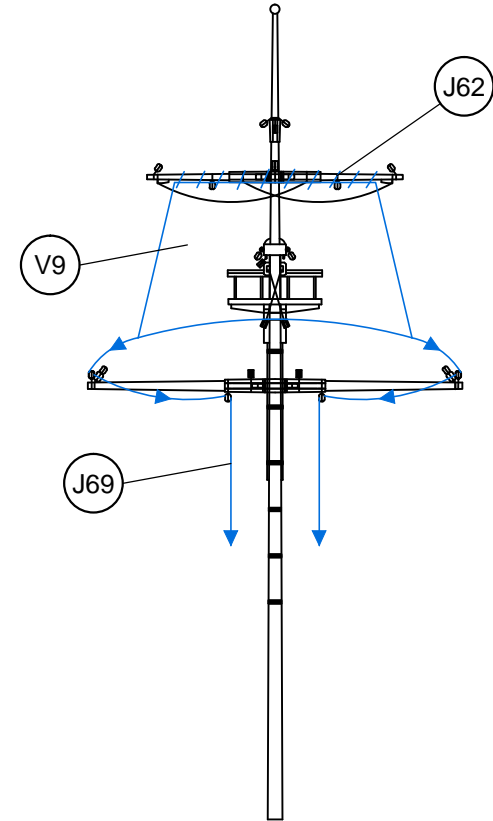
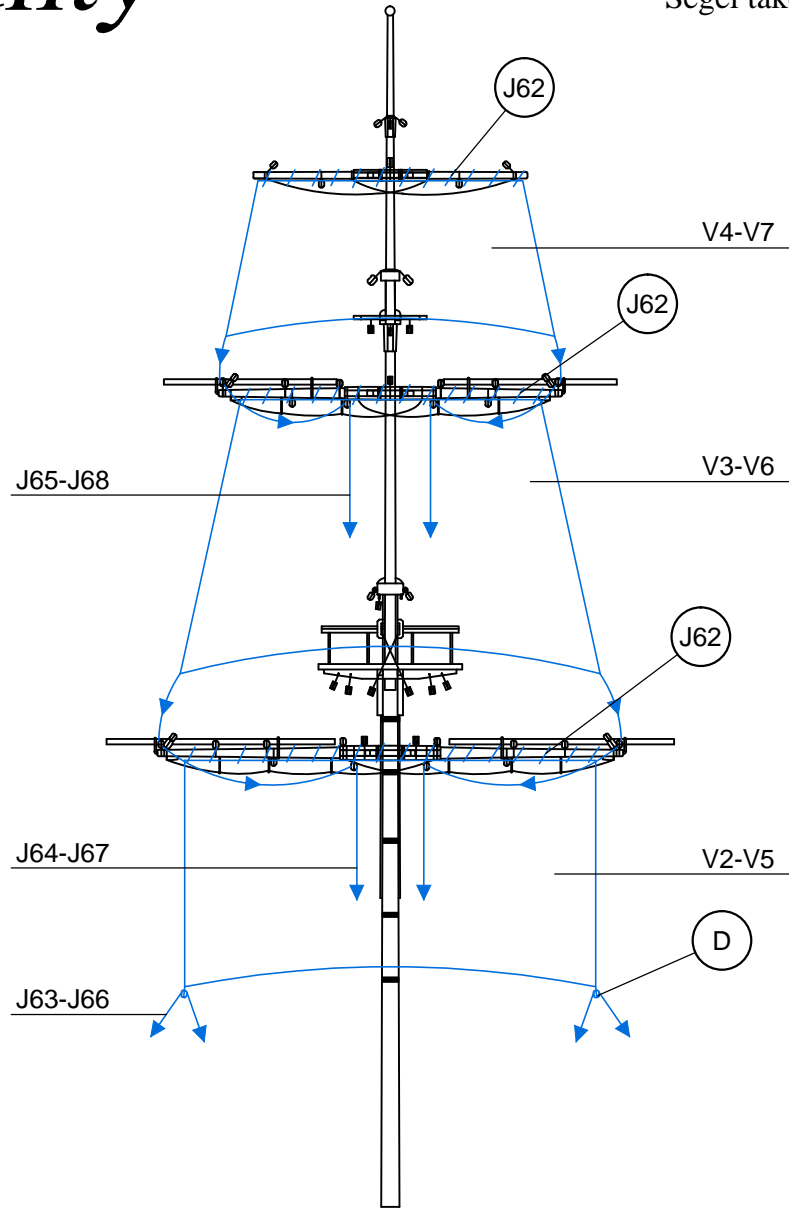

V2	Preformado / Preformed/ Préformé / Vorgeformt / Preformato	Tela / Cloth / Étoffe / Stoff / Tela	V9	Preformado / Preformed/ Préformé / Vorgeformt / Preformato	Tela / Cloth / Étoffe / Stoff / Tela	J66	ø0,15x600	Hilo crudo / Raw thread / Fil brut / Rohes Baumwollfaden / Filo crudo
V3	Preformado / Preformed/ Préformé / Vorgeformt / Preformato	Tela / Cloth / Étoffe / Stoff / Tela	J62	ø0,15x1000	Hilo crudo / Raw thread / Fil brut / Rohes Baumwollfaden / Filo crudo	J67	ø0,15x700	Hilo crudo / Raw thread / Fil brut / Rohes Baumwollfaden / Filo crudo
V4	Preformado / Preformed/ Préformé / Vorgeformt / Preformato	Tela / Cloth / Étoffe / Stoff / Tela	J63	ø0,15x500	Hilo crudo / Raw thread / Fil brut / Rohes Baumwollfaden / Filo crudo	J68	ø0,15x800	Hilo crudo / Raw thread / Fil brut / Rohes Baumwollfaden / Filo crudo
V5	Preformado / Preformed/ Préformé / Vorgeformt / Preformato	Tela / Cloth / Étoffe / Stoff / Tela	J64	ø0,15x650	Hilo crudo / Raw thread / Fil brut / Rohes Baumwollfaden / Filo crudo	J69	ø0,15x450	Hilo crudo / Raw thread / Fil brut / Rohes Baumwollfaden / Filo crudo
V6	Preformado / Preformed/ Préformé / Vorgeformt / Preformato	Tela / Cloth / Étoffe / Stoff / Tela	J65	ø0,15x700	Hilo crudo / Raw thread / Fil brut / Rohes Baumwollfaden / Filo crudo	D	4	Composite / Composite / Composite / Composite / Composite
V7	Preformado / Preformed/ Préformé / Vorgeformt / Preformato	Tela / Cloth / Étoffe / Stoff / Tela						

# Bounty

OcCre  
Ocio Creativo

J

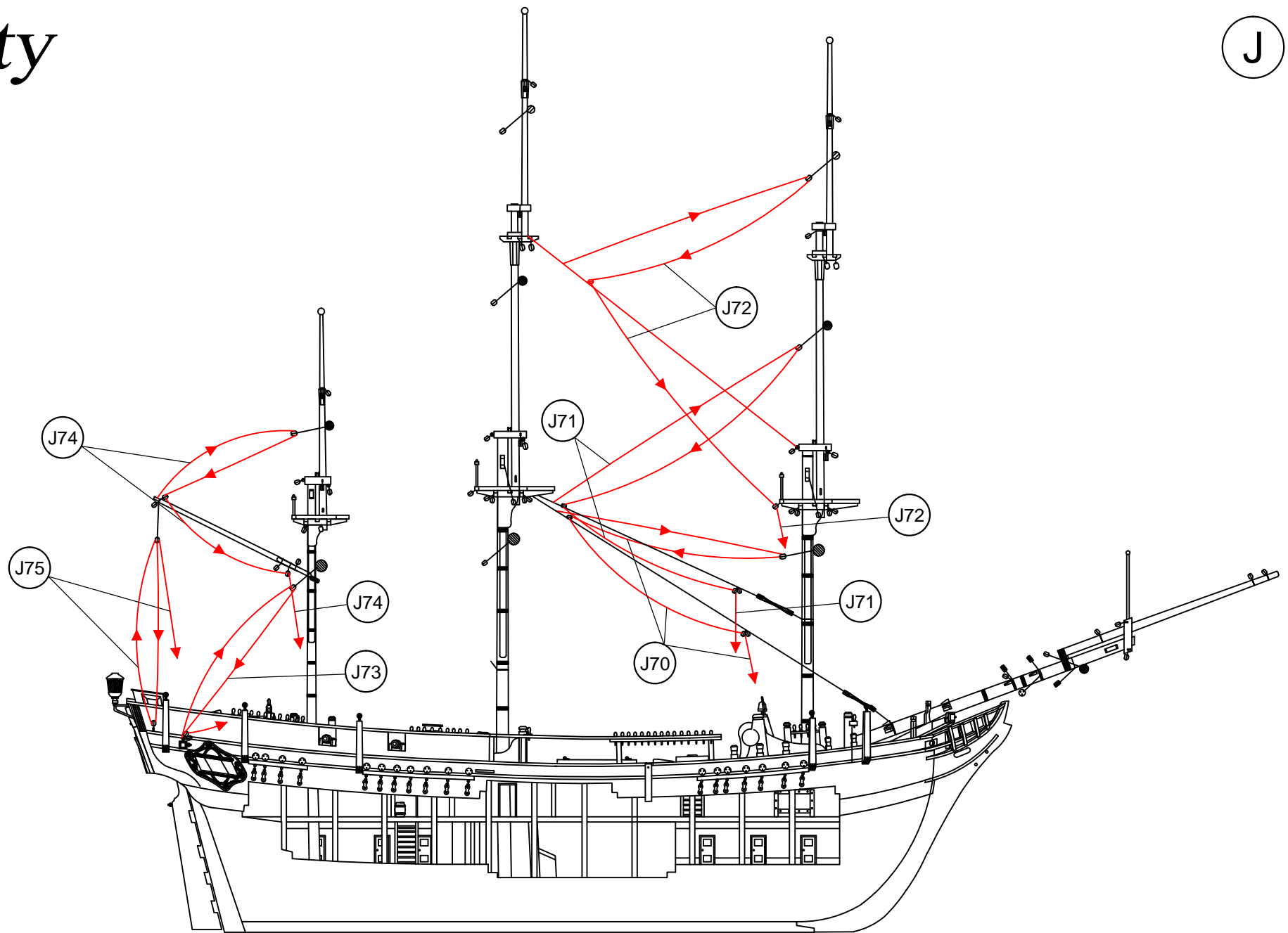

J70	∅0,15x800	Hilo crudo / Raw thread / Fil brut / Rohes Baumwollfaden / Filo crudo	J73	∅0,15x600	Hilo crudo / Raw thread / Fil brut / Rohes Baumwollfaden / Filo crudo
J71	∅0,15x850	Hilo crudo / Raw thread / Fil brut / Rohes Baumwollfaden / Filo crudo	J74	∅0,15x750	Hilo crudo / Raw thread / Fil brut / Rohes Baumwollfaden / Filo crudo
J72	∅0,15x750	Hilo crudo / Raw thread / Fil brut / Rohes Baumwollfaden / Filo crudo	J75	∅0,15x550	Hilo crudo / Raw thread / Fil brut / Rohes Baumwollfaden / Filo crudo

# Bounty

OcCre  
Ocio Creativo

K

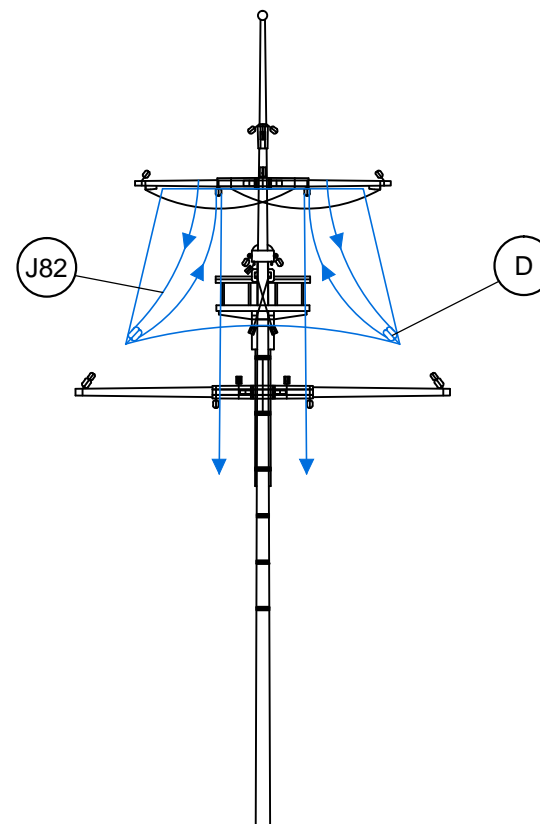
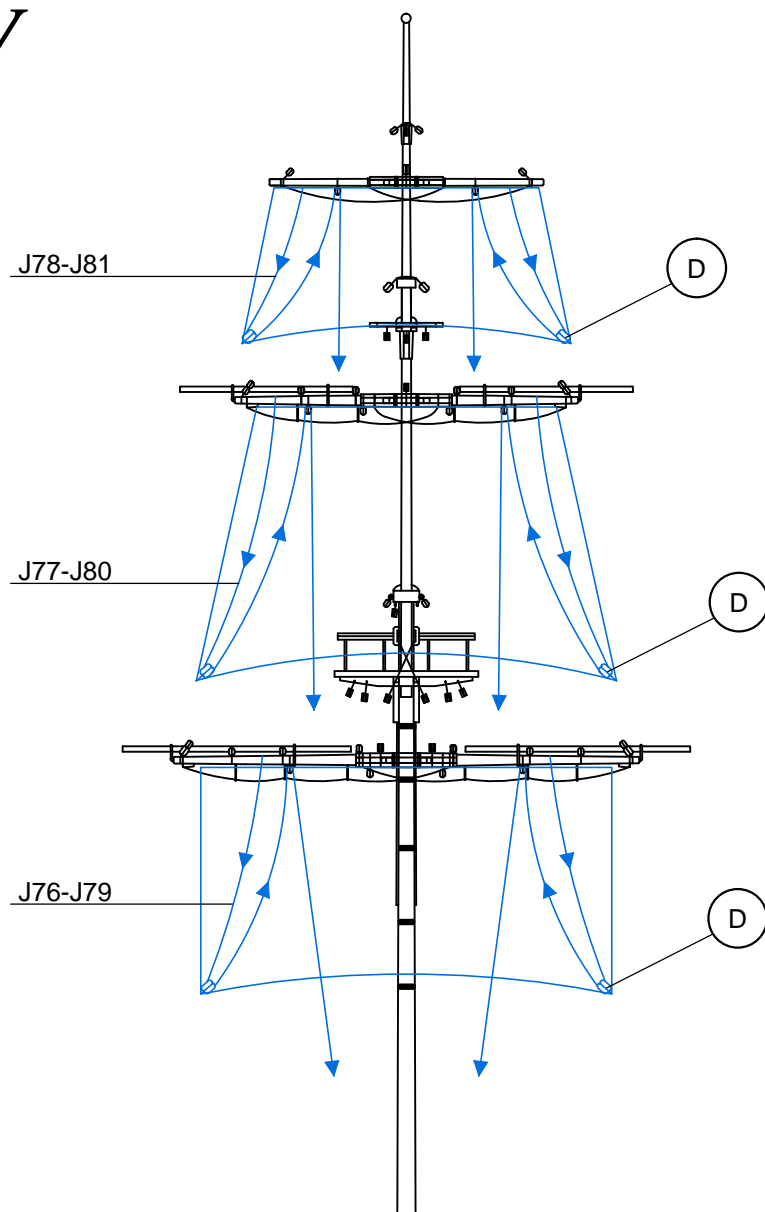

— Aparejo de velas / Sail rig / Gréement  
Segel takelage / Sartame da vela

J76	ø0,15x700	Hilo crudo / Raw thread / Fil brut / Rohes Baumwollfaden / Filo crudo	J80	ø0,15x950	Hilo crudo / Raw thread / Fil brut / Rohes Baumwollfaden / Filo crudo
J77	ø0,15x850	Hilo crudo / Raw thread / Fil brut / Rohes Baumwollfaden / Filo crudo	J81	ø0,15x1100	Hilo crudo / Raw thread / Fil brut / Rohes Baumwollfaden / Filo crudo
J78	ø0,15x1000	Hilo crudo / Raw thread / Fil brut / Rohes Baumwollfaden / Filo crudo	J82	ø0,15x800	Hilo crudo / Raw thread / Fil brut / Rohes Baumwollfaden / Filo crudo
J79	ø0,15x800	Hilo crudo / Raw thread / Fil brut / Rohes Baumwollfaden / Filo crudo	D	4	Composite / Composite / Composite / Composite / Composite



# Bounty

OcCre  
Ocio Creativo

Aparejo de velas / Sail rig / Gréement  
Segel takelage / Sartiamе da vela

L

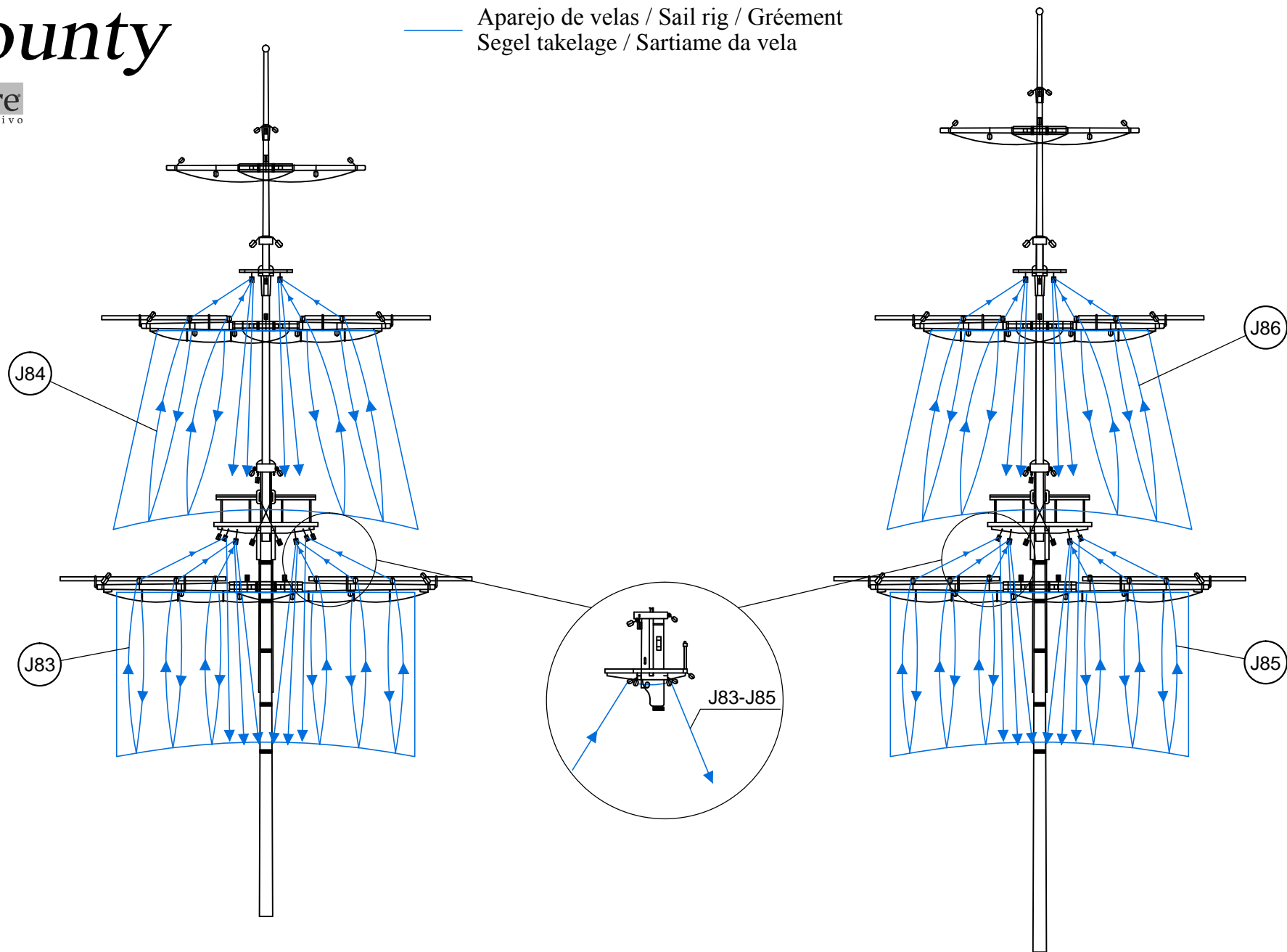

J83	∅0,15x800	Hilo crudo / Raw thread / Fil brut / Rohes Baumwollfaden / Filo crudo	J85	∅0,15x800	Hilo crudo / Raw thread / Fil brut / Rohes Baumwollfaden / Filo crudo
J84	∅0,15x1100	Hilo crudo / Raw thread / Fil brut / Rohes Baumwollfaden / Filo crudo	J86	∅0,15x1100	Hilo crudo / Raw thread / Fil brut / Rohes Baumwollfaden / Filo crudo

# Bounty

Aparejo de velas / Sail rig / Gréement  
Segel takelage / Sartiame da vela

M

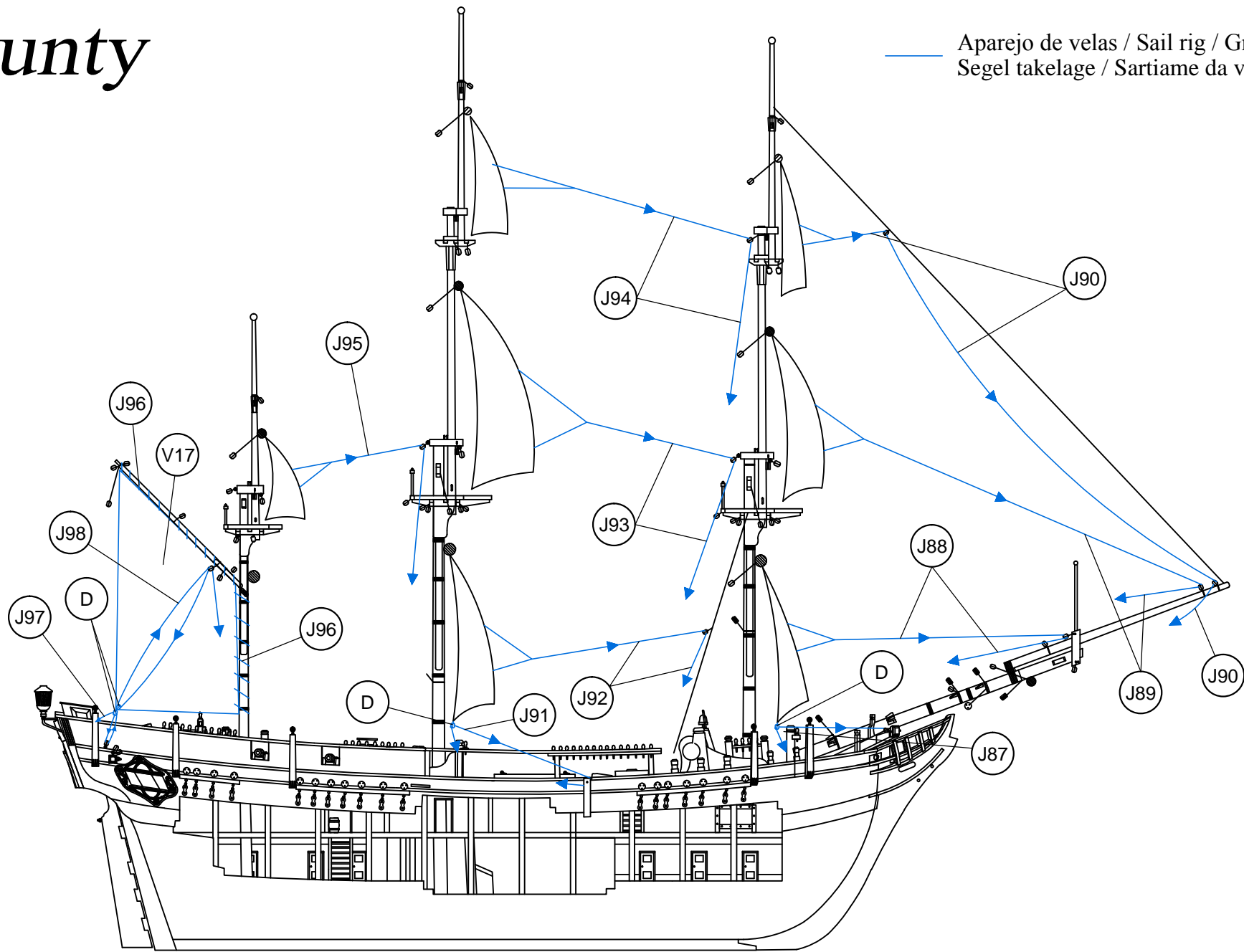

J87	ø0,15x500	Hilo crudo / Raw thread / Fil brut / Rohes Baumwollfaden / Filo crudo	J92	ø0,15x800	Hilo crudo / Raw thread / Fil brut / Rohes Baumwollfaden / Filo crudo	J96	ø0,15x1000	Hilo crudo / Raw thread / Fil brut / Rohes Baumwollfaden / Filo crudo
J88	ø0,15x650	Hilo crudo / Raw thread / Fil brut / Rohes Baumwollfaden / Filo crudo	J93	ø0,15x900	Hilo crudo / Raw thread / Fil brut / Rohes Baumwollfaden / Filo crudo	J97	ø0,15x300	Hilo crudo / Raw thread / Fil brut / Rohes Baumwollfaden / Filo crudo
J89	ø0,15x800	Hilo crudo / Raw thread / Fil brut / Rohes Baumwollfaden / Filo crudo	J94	ø0,15x1000	Hilo crudo / Raw thread / Fil brut / Rohes Baumwollfaden / Filo crudo	J98	ø0,15x500	Hilo crudo / Raw thread / Fil brut / Rohes Baumwollfaden / Filo crudo
J90	ø0,15x950	Hilo crudo / Raw thread / Fil brut / Rohes Baumwollfaden / Filo crudo	J95	ø0,15x400	Hilo crudo / Raw thread / Fil brut / Rohes Baumwollfaden / Filo crudo	D	4	Composite / Composite / Composite / Composite / Composite
J91	ø0,15x500	Hilo crudo / Raw thread / Fil brut / Rohes Baumwollfaden / Filo crudo	V17	Preformado / Preformed / Préformé / Vorgeformt /	Tela / Cloth / Étoffe / Stoff / Tela			

# Bounty

OcCre  
Ocio Creativo

Aparejo de velas / Sail rig / Gréement  
Segel takelage / Sartieme da vela

N

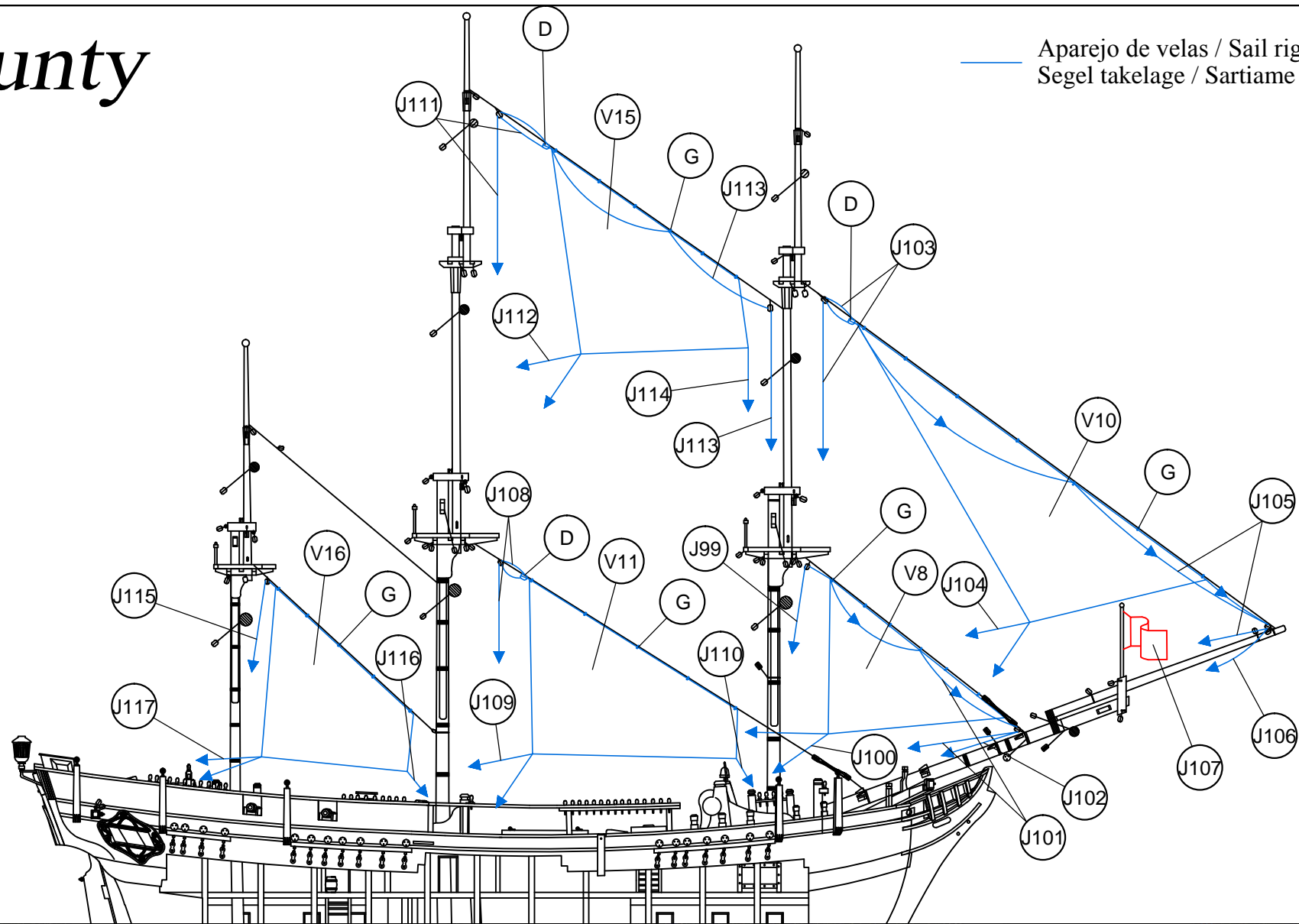

V8	Preformado / Preformed / Préformé / Vorgeformt /	Tela / Cloth / Étoffe / Stoff / Tela	J106	ø0,15x550	Hilo crudo / Raw thread / Fil brut / Rohes Baumwollfaden / Filo crudo	J113	ø0,15x700	Hilo crudo / Raw thread / Fil brut / Rohes Baumwollfaden / Filo crudo
J99	ø0,15x600	Hilo crudo / Raw thread / Fil brut / Rohes Baumwollfaden / Filo crudo	J107	Preformado / Preformed / Préformé / Vorgeformt /	Tela / Cloth / Étoffe / Stoff / Tela	J114	ø0,15x500	Hilo crudo / Raw thread / Fil brut / Rohes Baumwollfaden / Filo crudo
J100	ø0,15x300	Hilo crudo / Raw thread / Fil brut / Rohes Baumwollfaden / Filo crudo	V11	Preformado / Preformed / Préformé / Vorgeformt /	Tela / Cloth / Étoffe / Stoff / Tela	V16	Preformado / Preformed / Préformé / Vorgeformt /	Tela / Cloth / Étoffe / Stoff / Tela
J101	ø0,15x700	Hilo crudo / Raw thread / Fil brut / Rohes Baumwollfaden / Filo crudo	J108	ø0,15x1000	Hilo crudo / Raw thread / Fil brut / Rohes Baumwollfaden / Filo crudo	J115	ø0,15x800	Hilo crudo / Raw thread / Fil brut / Rohes Baumwollfaden / Filo crudo
J102	ø0,15x350	Hilo crudo / Raw thread / Fil brut / Rohes Baumwollfaden / Filo crudo	J109	ø0,15x500	Hilo crudo / Raw thread / Fil brut / Rohes Baumwollfaden / Filo crudo	J116	ø0,15x650	Hilo crudo / Raw thread / Fil brut / Rohes Baumwollfaden / Filo crudo
V10	Preformado / Preformed / Préformé / Vorgeformt /	Tela / Cloth / Étoffe / Stoff / Tela	J110	ø0,15x500	Hilo crudo / Raw thread / Fil brut / Rohes Baumwollfaden / Filo crudo	J117	ø0,15x400	Hilo crudo / Raw thread / Fil brut / Rohes Baumwollfaden / Filo crudo
J103	ø0,15x1000	Hilo crudo / Raw thread / Fil brut / Rohes Baumwollfaden / Filo crudo	V15	Preformado / Preformed / Préformé / Vorgeformt /	Tela / Cloth / Étoffe / Stoff / Tela	D	4	Composite / Composite / Composite / Composite / Composite
J104	ø0,15x500	Hilo crudo / Raw thread / Fil brut / Rohes Baumwollfaden / Filo crudo	J111	ø0,15x700	Hilo crudo / Raw thread / Fil brut / Rohes Baumwollfaden / Filo crudo	G	3	Latón / Brass / Latón / Messing / Ottone
J105	ø0,15x1000	Hilo crudo / Raw thread / Fil brut / Rohes Baumwollfaden / Filo crudo	J112	ø0,15x400	Hilo crudo / Raw thread / Fil brut / Rohes Baumwollfaden / Filo crudo			

# Bounty

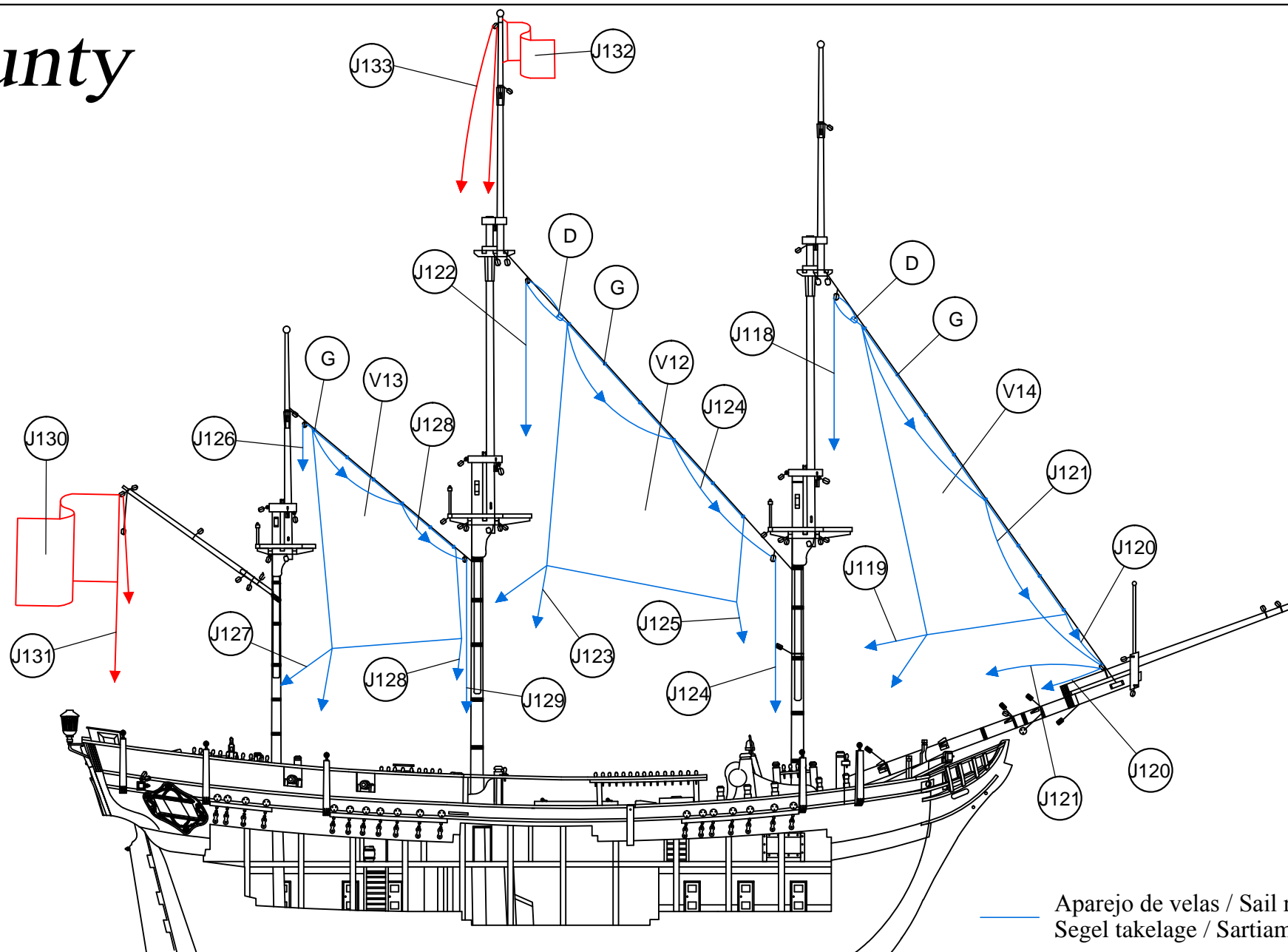
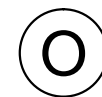

— Aparejo de velas / Sail rig / Gréement  
Segel takelage / Sartieme da vela

V14	Preformado / Preformed/ Préformé / Vorgeformt / Prefornato	Tela / Cloth / Étoffe / Stoff / Tela	J123	ø0,15x500	Hilo crudo / Raw thread / Fil brut / Rohes Baumwollfaden / Filo crudo	J129	ø0,15x650	Hilo crudo / Raw thread / Fil brut / Rohes Baumwollfaden / Filo crudo
J118	ø0,15x1000	Hilo algodón	J124	ø0,15x800	Hilo crudo / Raw thread / Fil brut / Rohes Baumwollfaden / Filo crudo	J130	Preformado / Preformed/ Préformé / Vorgeformt / Prefornato	Tela / Cloth / Étoffe / Stoff / Tela
J119	ø0,15x500	Hilo algodón	J125	ø0,15x650	Hilo crudo / Raw thread / Fil brut / Rohes Baumwollfaden / Filo crudo	J131	ø0,15x300	Hilo crudo / Raw thread / Fil brut / Rohes Baumwollfaden / Filo crudo
J120	ø0,15x450	Hilo algodón	V13	Preformado / Preformed/ Préformé / Vorgeformt / Prefornato	Tela / Cloth / Étoffe / Stoff / Tela	J132	Preformado / Preformed/ Préformé / Vorgeformt / Prefornato	Tela / Cloth / Étoffe / Stoff / Tela
J121	ø0,15x1000	Hilo algodón	J126	ø0,15x900	Hilo crudo / Raw thread / Fil brut / Rohes Baumwollfaden / Filo crudo	J133	ø0,15x700	Hilo crudo / Raw thread / Fil brut / Rohes Baumwollfaden / Filo crudo
V12	Preformado / Preformed/ Préformé / Vorgeformt / Prefornato	Tela / Cloth / Étoffe / Stoff / Tela	J127	ø0,15x450	Hilo crudo / Raw thread / Fil brut / Rohes Baumwollfaden / Filo crudo	D	4	Composite / Composite / Composite / Composite / Composite
J122	ø0,15x1100	Hilo algodón	J128	ø0,15x1000	Hilo crudo / Raw thread / Fil brut / Rohes Baumwollfaden / Filo crudo	G	3	Latón / Brass / Latón / Messing / Ottone





# Bounty

OcCre  
Ocio Creativo

Q

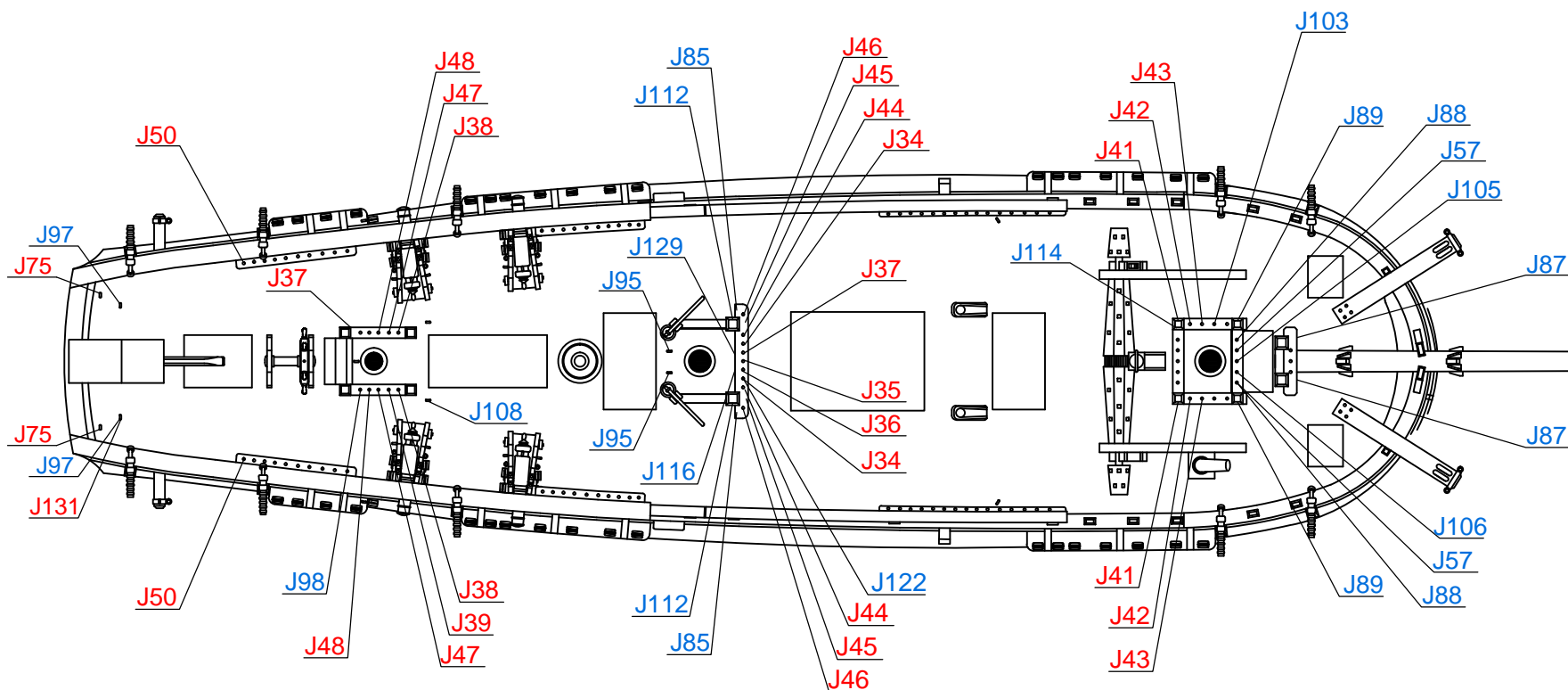

— Aparejo de velas / Sail rig / Gréement  
Segel takelage / Sartame da vela



# Bounty

2-A

2-B 

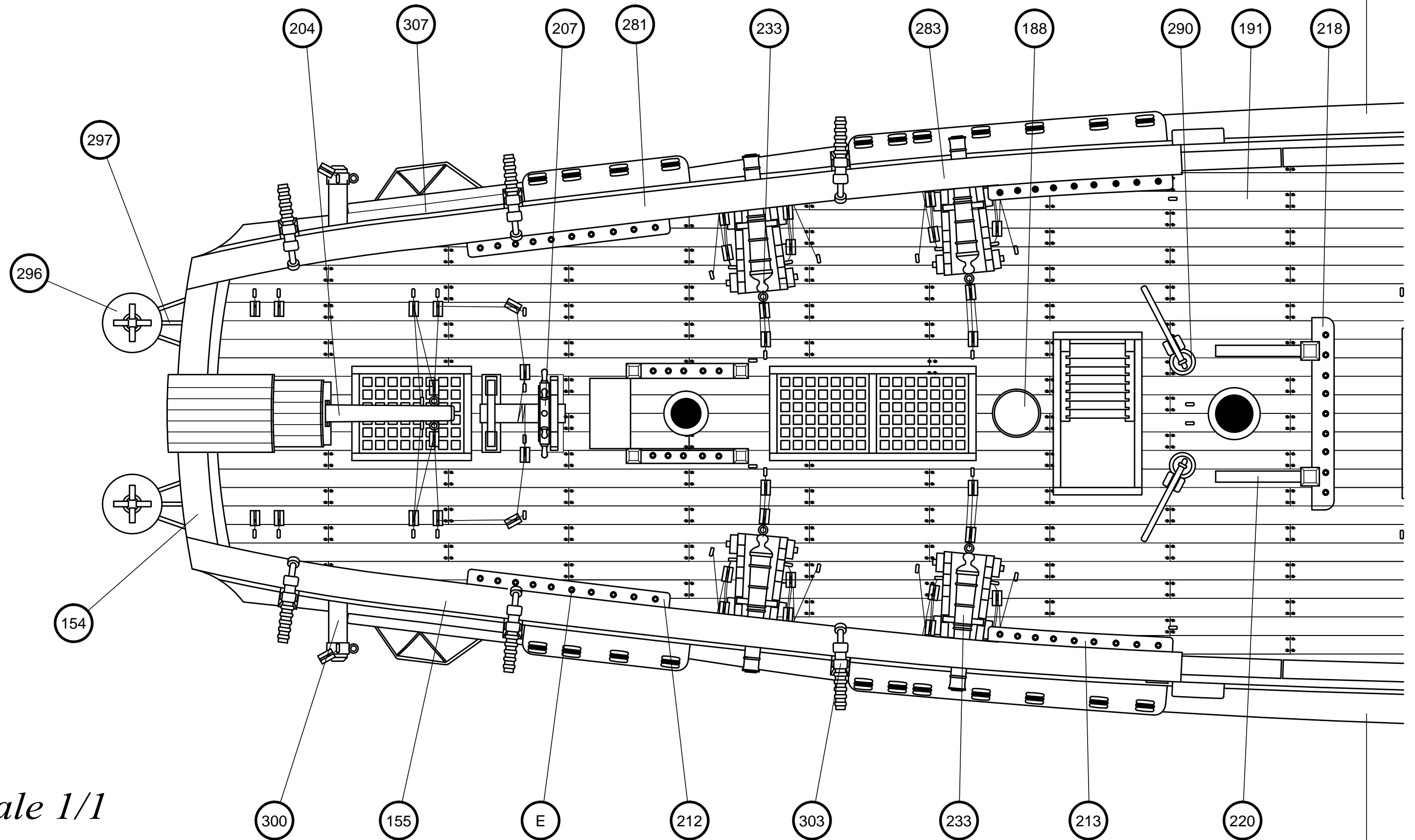

Scale 1/1



# Bounty

1-A

1-B

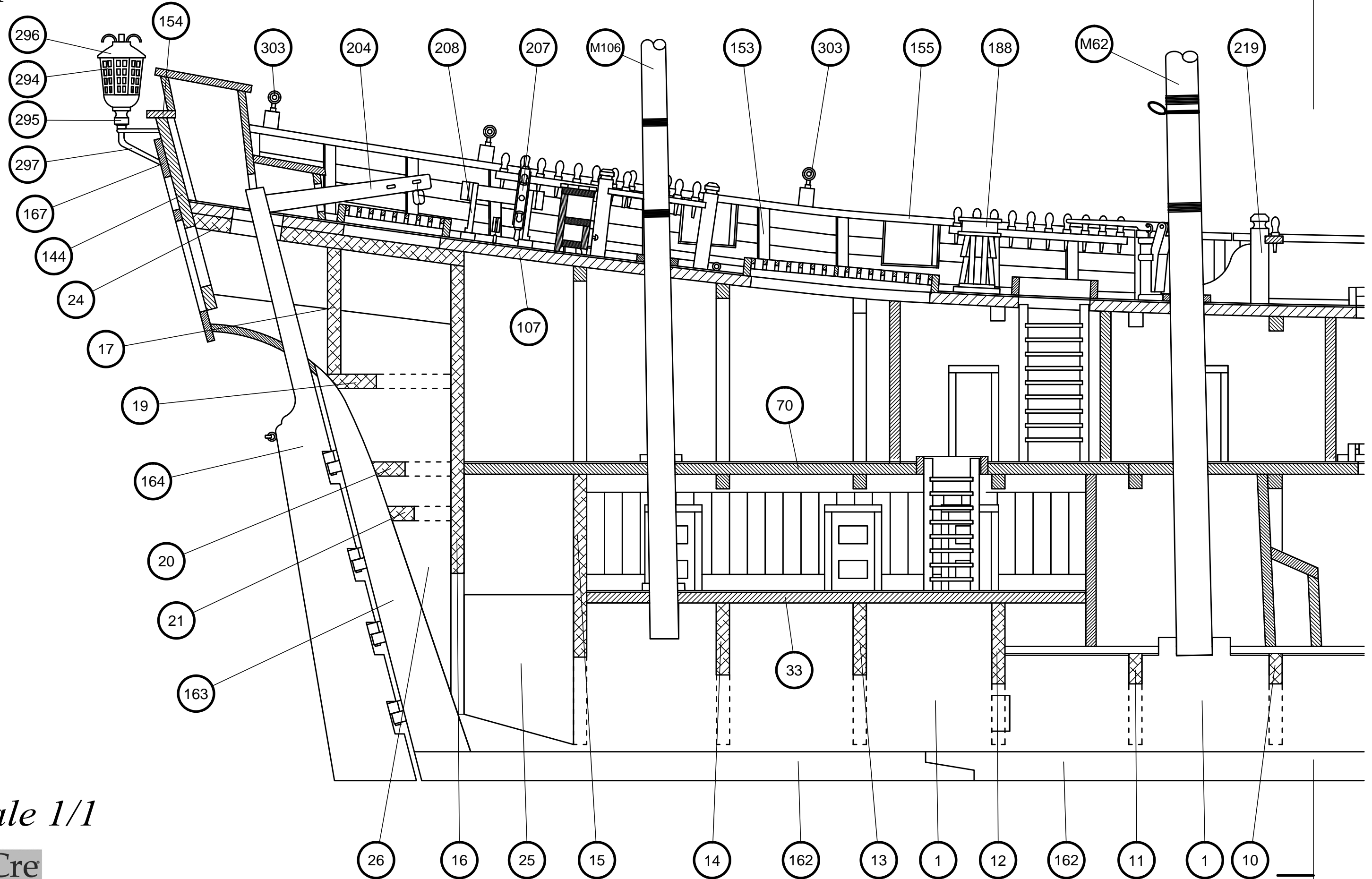

Scale 1/1

# Bounty

## 2-B

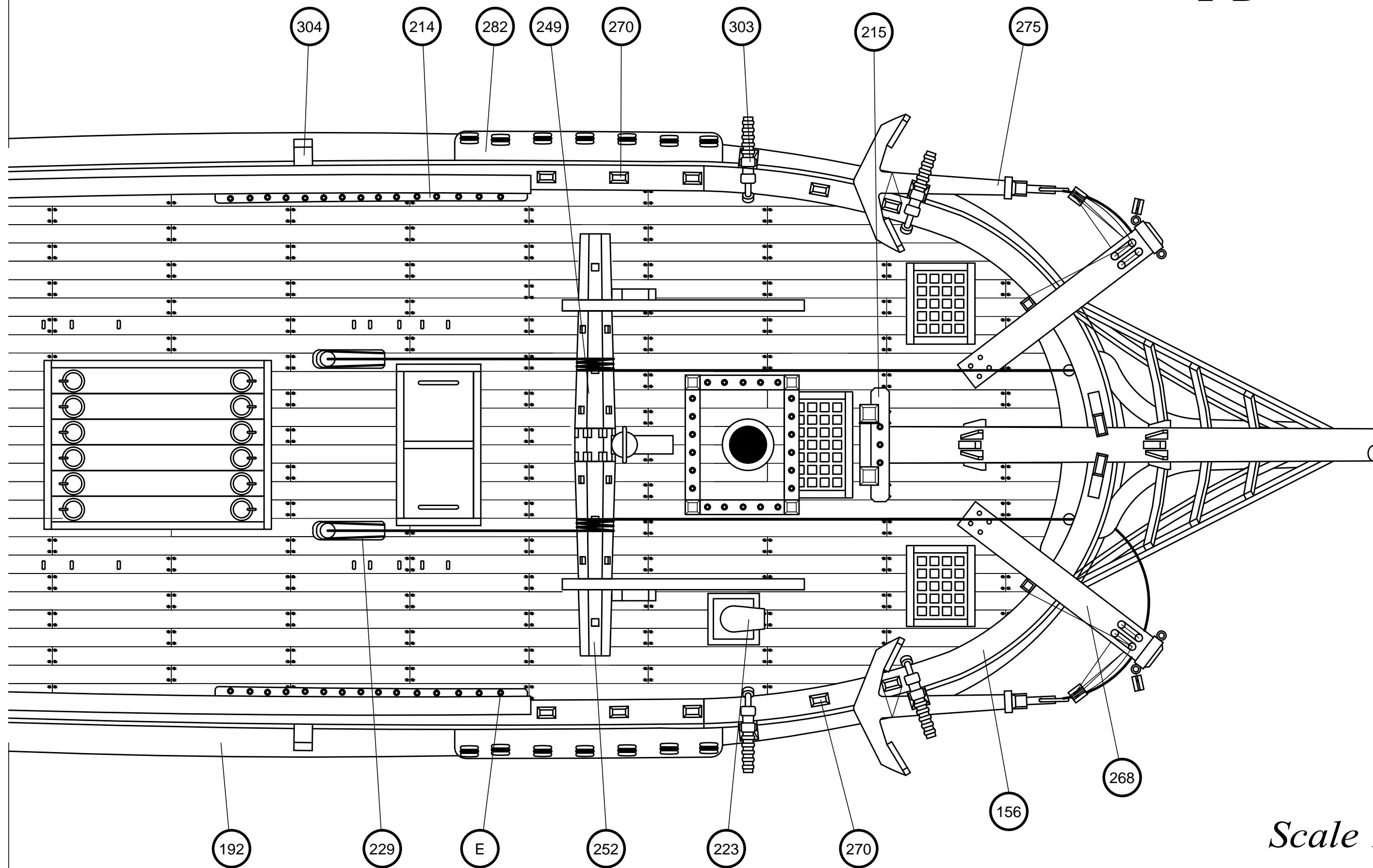

Scale 1/1

# Bounty

## 1-B

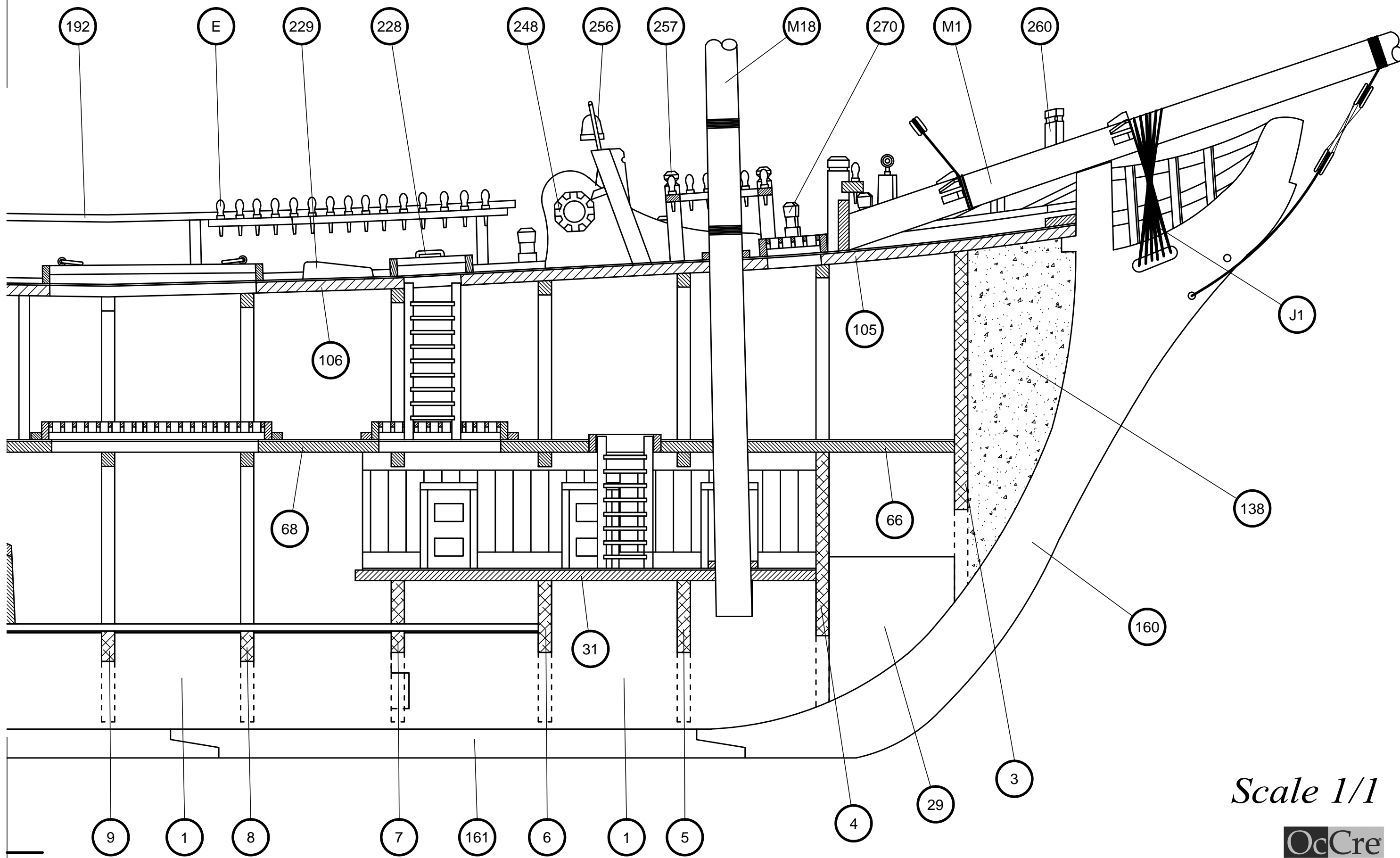

Scale 1/1