

ANTES DE COMENZAR, RECOPILE TODO EL MATERIAL DE APOYO PARA EL MONTAJE: Instrucciones de montaje / ilustraciones paso a paso / planos y plantillas impresos a escala.

PREPARACIÓN DEL MATERIAL: Para poder identificar correctamente las piezas precortadas, antes de extraerlas de las planchas de madera, marque en ellas la misma numeración que aparece en la hoja "IP" (identificación de piezas), incluida en las instrucciones.

INICIO DEL MONTAJE: Con la ayuda de un cúter y procurando no colocar los dedos en la línea de corte, desprenda las piezas de las planchas eliminando los pequeños nervios que las sujetan. Seguidamente lije con suavidad las piezas con papel de lija de grano fino, para eliminar el repelo de las mismas. El orden numérico del paso a paso indica el orden de elaboración y colocación de las piezas. Es importante comprobar el ajuste de las piezas antes de pegarlas definitivamente.

LISTONES Y VARILLAS: Los modelos incorporan varios tipos de listones y varillas para elaborar las diferentes piezas. La lista de piezas proporciona información sobre el tipo de material y medidas. En algunos casos es conveniente ajustar las medidas sobre el propio modelo, conforme avanzamos en el montaje. De esta manera se consigue un mejor ajuste.

PEGAMENTOS RECOMENDADOS: Cola blanca o de carpintero. Para las uniones de piezas de madera y de todas aquellas piezas que no ofrezcan resistencia.

Pegamento rápido. Para piezas que sean difíciles de sostener y que necesiten un secado casi instantáneo.

Cola de contacto o de zapatero. Para todas aquellas piezas que se forren con chapas finas de madera o metal. En todos los casos, lea siempre las instrucciones de uso del fabricante.

SERVICIO DE ATENCIÓN AL CLIENTE: Para cualquier duda o información sobre el montaje de nuestros productos, puede contactar con nuestro Servicio Técnico en la dirección:

www.occre.com. Le atenderemos con mucho gusto.

BEFORE STARTING, MAKE SURE YOU HAVE ALL THE SUPPORT MATERIAL FOR ASSEMBLING THE MODEL:

Assembly Instructions / Step by step pictures / Plans and templates printed to scale.

PREPARING THE MATERIAL: In order to correctly identify the precut parts, before removing them from the wooden sheets, mark on them the same numbers that appear on the "IP"

(Part Identification) Sheet included with the instructions.

STARTING THE ASSEMBLY: Using a cutter, and making sure you do not put your fingers along the cutting line, remove the parts from the wooden sheets, eliminating the small sprues that hold them in place. In continuation smoothly sand down the parts, using fine grain sandpaper, to eliminate the pickup of the parts. The numerical order indicates the order in which the different parts must be made up and fitted.

STRIPS AND RODS: These models incorporate a variety of different types of strips and rods with which to make up the different parts of the kit. The list of parts proportions information on the type of material and measurements. In some cases it is advisable to adjust the measurements on the basis of the model itself, as assembly progresses. In this way you will achieve a better fit.

RECOMMENDED GLUES: White, or carpenter's glue: For joining pieces of wood together. Mainly used for gluing together the skeleton. Quick-drying glue. For parts that are difficult to hold in their final position and which need to set instantly. Recommended for fitting small parts. Contact or cobbler's glue. For gluing into place the parts that are covered with fine wood veneer to set instantly. In all cases, always follow the manufacturer's recommendations.

CUSTOMER ATTENTION SERVICE: In the case of whatsoever doubt or further information that you may require regarding the assembly of our products, please contact our Technical Service online at the address: www.occre.com. We will be delighted to attend to you.

AVANT DE COMMENCER, VÉRIFIEZ TOUT LE MATÉRIEL DE SOUTIEN POUR LE MONTAGE:

PRÉPARATION DU MATÉRIEL: Pour pouvoir identifier correctement les pièces prédécoupées, avant de les extraire des planches de bois, inscrivez sur elles la même numérotation qui apparaît sur la page « IP » (identification des pièces) comprise dans les instructions.

DÉBUT DU MONTAGE: À l'aide d'un cutter, et en essayant de ne pas poser les doigts sur la ligne de découpe, séparez les pièces des planches en éliminant les petits nerfs qui les retiennent. Puis poncez doucement les pièces à l'aide d'un papier de verre à grain fin, pour éliminer le contrefil. L'ordre numérique des étapes photographiques et des plans indique l'ordre d'élaboration et d'installation des pièces.

LISTEAUX ET BAGUETTES: Les modèles intègrent plusieurs types de listeaux et de baguettes destinés à confectionner les différentes pièces. La liste des pièces indique le type de matériau et les dimensions des pièces. Il est parfois recommandé d'ajuster les mesures sur le modèle lui-même, au fur et à mesure que nous avançons dans le montage. De cette manière, on obtient un meilleur réglage.

COLLES RECOMMANDÉES: Colle blanche ou de menuisier: Pour les unions de pièces en bois et de toutes les pièces qui n'offrent pas de résistance. Colle à séchage rapide: Pour les pièces qui sont difficiles à maintenir dans leur position et qui requièrent un séchage pratiquement instantané. Colle de contact ou de cordonnier: Pour toutes les pièces qui sont recouvertes de fines plaques de bois ou de métal. Dans tous les cas, lisez toujours les instructions d'utilisation du fabriquant.

SERVICE CLIENT: Pour toute question ou information concernant le montage de nos produits, vous pouvez contacter notre Service Technique à l'adresse suivante: www.occre.com.

Nous répondrons avec plaisir à vos questions.

PRIMA D'INIZIARE, RIUNIRE TUTTO IL MATERIALE D'APPOGGIO PER IL MONTAGGIO: Istruzioni di montaggio, immagini passo per passo, planimetrie e modelli stampati in scala.

PREPARAZIONE DEL MATERIALE: Per poter identificare in maniera corretta i pezzi che sono stati ritagliati, prima di estrarli dai blister di legno occorre segnarli con la stessa numerazione che è indicata nella pagina "IP" (Identificazione pezzi) che si trova nelle istruzioni.

INIZIO DEL MONTAGGIO: Con l'aiuto di un cutter, ed evitando di collocare le dita lungo la linea di taglio, separare i pezzi dai blister eliminando i piccoli nervi che li mantengono attaccati.

In seguito, scartavetrare con delicatezza i pezzi, utilizzando una carta vetrata a grana fine, onde eliminare le sbavature degli stess. L'ordine numerico del passo per passo indica l'ordine d'elaborazione e di collocazione dei pezzi. È importante verificare che questi combacino bene, prima d'incollarli definitivamente.

ASTE E BACCHETTE: I modelli sono dotati di vari tipi di aste e bacchette per formare i diversi pezzi. L'elenco dei pezzi offre informazioni sul tipo di materiale e sulle misure. In alcuni casi è conveniente modificarne le misure quando sono sul modello, man mano che si avanza nel montaggio. In questo modo si potrà ottenere che combacino meglio.

COLLE RACCOMANDATE: Colla bianca o da falegname: Per unire tra loro i pezzi in legno e tutti quei pezzi che non presentino resistenza. Colla rapida: Per i pezzi difficili da sostenere e per i quali sia necessaria un'asciugatura quasi istantanea. Colla a contatto o da calzolaio: Per tutti quei pezzi che vengono rivestiti con fine lastre di legno o di metallo. In ogni caso, leggere sempre le istruzioni d'uso del produttore.

SERVIZIO ASSISTENZA CLIENTE: Per qualsiasi dubbio o informazione sul montaggio dei nostri prodotti, contattare il nostro Servizio Tecnico al seguente indirizzo: www.occre.com.

Seremo lieti di potervi aiutare.

BEVOR SIE MIT DEM ZUSAMMENBAU BEGINNEN, LEGEN SIE SICH BITTE ALLE HILFSMATERIALIEN FÜR DIE MONTAGE BEREIT:

Bastelanleitung / Maßstabgerechte Skizzen und Schablonen / Skizzen und Vorlagen.

VORBEREITUNG DER MATERIALIEN: Damit die einzelnen Bauteile korrekt zugeordnet werden können, empfehlen wir, auf den Holzplättchen vor dem Herausnehmen mit einem Bleistift die Nummer auf dem Blatt IP (Identifikation Teile) zu markieren.

BEGINN DES ZUSAMMENBAUS: Die Teile mit einem Schneidwerkzeug (Cutter) herauslösen und die kleinen Befestigungsenden entfernen. Dabei darauf achten, die Finger nicht zu verletzen. Danach die Teile vorsichtig mit feinem Schmirgelpapier säubern, um ausgefranste Ränder zu entfernen. Die Nummernfolge der Schritte auf Fotos und Skizzen gibt an, in welcher Reihenfolge die Teile zusammengebaut werden.

LEISTEN UND STÄBE: Die Modelle enthalten mehrere Arten von Leisten und Stäben, aus denen die einzelnen Teile des Bausatzes geformt werden. In einigen Fällen kann es angebracht sein, die Maße im Zuge des Zusammenbaus entsprechend dem Modell anzupassen. Auf diese Weise wird eine bessere Passform erricht.

EMPFOHLENE KLEBSTOFFE: Weißleim (Tischlerleim): Zum Kleben von Strukturteilen und allen nachgiebigen Teilen. Sekundenkleber: Für schwer zu haltende Teile, die schnell verklebt werden müssen. Kontaktkleber (Schusterleim): Für alle Teile, die mit dünnen Holz- oder Metallstücken zum Beplanken oder Verkleiden beklebt werden. Bitte beachten Sie stets die Hinweise des Herstellers.

UNSER KUNDENDIENST: Bei Fragen zum Aufbau unserer Modelle steht Ihnen unser Kundendienst zur Verfügung. Sie erreichen uns online unter: www.occre.com.

Wir stehen Ihnen gern mit Rat und Tipps zur Verfügung.

CASCO

FOTO 1 a 4. Montar la estructura del casco siguiendo el orden numérico de las fotos. Encolar los refuerzos X para unir las dos porciones de la falsa quilla 1. Antes de encolar las cuadernas, verificar que encajen correctamente en su posición haciendo "tope" en los encajes correspondientes de la falsa quilla. Es importante que las cuadernas queden completamente perpendiculares a la falsa quilla para que posteriormente encajen bien las cubiertas. Colocar también los refuerzos y las cubiertas 12,13 y 14. Para esta operación utilizar como adhesivo cola blanca (cola de carpintero).

FOTO 5. Invertir el esqueleto y apoyarlo sobre una superficie plana. Introducir por la cuaderna posterior del casco los travesaños que aran de refuerzo. Antes de pegarlos, procurar que tanto la primera cuaderna como la última, apoyen bien sobre la superficie plana. Utilice un pegamento rápido para asegurar la unión y posteriormente aplicar cola blanca en todas las zonas de contacto del travesaño con las cuadernas.

FOTO 6. Pegar la cuaderna nº 16, los soportes nº 17 y la cuaderna nº 18 manteniendo la misma posición que se aprecia en la foto. Use cola blanca.

FOTO 7. Los refuerzos nº 19, 20,21 y el apoyo nº 22, también se sujetan con cola blanca.

FOTO 8 a 9. Utilizar tracas de forro para confeccionar los apoyos nº 23 y 24 en las cuadernas 5 y 8 respectivamente. Estos apoyos deben quedar paralelos a la parte superior de las cuadernas y alineados con la falsa quilla para que mantenga posteriormente la cubierta nº 25.

FOTO 10. Forrar las dos mitades de la cubierta nº 25 con el forro nº 26. Comenzar a forrar desde la zona mas recta. Utilizar como adhesivo cola de contacto (cola de zapatero). Leer detenidamente las instrucciones de uso del fabricante. Cortar el sobrante de forro con un cúter. Para simular la tablazón y el calafateado de las cubiertas, resaltar con un lápiz las líneas longitudinales que delimitan las chapas de forro.

FOTO 11. Pegar las cubiertas forradas sobre la estructura del barco. Es importante que las cubiertas apoyen correctamente sobre las cuadernas. Para este proceso utilizar un pegamento rápido.

FOTO 12. Siguiendo el mismo procedimiento que en la **foto 10**, forrar la cubierta principal nº 27 con el forro nº 28. Los encajes que posee la cubierta en todo su perímetro, deben quedar ocultos. Solo se abrirán de nuevo los encajes de la parte posterior que pertenecen a las cuadernas nº 10, 11 y 16 para que las cubiertas queden situadas entre ellas.

FOTO 13. Pegar las cubiertas forradas sobre la estructura del barco. Es importante que las cubiertas se ajusten correctamente a la parte superior de las cuadernas. Para este proceso utilizar un pegamento rápido.

FOTO 14. Pegar la cubierta nº 29 forrada previamente con el forro nº 32. Los tacos de refuerzo nº 30 y 31 se pegaran a la falsa quilla y por debajo de la cubierta. Forrar también el frontal de la primera cuaderna.

FOTO 15. Para conseguir una buena superficie de contacto para las amuradas y troneras, con la ayuda de un lijador o una lima, rebajar el canto de las cuadernas **de proa hacia popa**. Esta operación solo se realiza en el escalón que poseen todas las cuadernas. Observar los pasos mas avanzados para hacerse una idea de donde se colocaran las amuradas y troneras. Estos pasos se repiten en ambos lados del casco.

FOTO 16. El limado será a todo lo largo del casco. También se ajustará el perfil de la cubierta principal para que posteriormente asiente bien la amurada nº 33 del paso siguiente.

FOTO 17. Pegar y clavar las amuradas nº 33 a la estructura del casco. Se debe pegar sobre el perfil de toda la cubierta principal. Comenzar desde la proa como muestra la foto. Utilice un pegamento rápido.

FOTO 18. Las amuradas quedarán colocadas como muestra la foto.

FOTO 19. En la popa su aspecto será como se aprecia. No lije el sobrante de la amurada todavía.

FOTO 20. Utilizando las tiras de tablero nº 34, se cortaran porciones iguales de 15x15 mm aproximadamente para confeccionar las bases de los cañones que se clavarán al casco.

FOTO 21. Pegar por la parte interior de la tronera nº 35, seis porciones de las bases cortadas nº 34. Estas deben cubrir las aperturas de las troneras. Ir comprobando que para su posterior colocación en el casco, las bases no molesten en el buen asentamiento de la pieza. Asegure bien estas piezas con pegamento rápido.

FOTO 22. Pegar y clavar la tronera nº 35 a la estructura del casco. Estas piezas, se pueden humedecer con agua para que se adapten mejor al casco. Debe comenzar a pegarla desde proa y por debajo de la amurada superior, como de aprecia en la foto. Pegar por la parte interior cuatro de las bases nº 34.

FOTO 23. El final de la tronera, quedará pegada sobre el perfil de la cuaderna 16. Pegar mas porciones de las bases nº 34 hasta completar de tapar las aperturas de la tronera.

FOTO 24 a 26. Repetir las mismas operaciones con las troneras nº 36, 37 y las bases nº 34 en ambos lados del casco.

FOTO 27. Para conseguir una buena superficie de contacto para las tracas de forro, con la ayuda de un lijador, lima o similar, rebajar los tacos de refuerzo y biselar el canto de las cuadernas **de proa hacia popa**.

FOTO 28. Realizar la misma operación que en la foto anterior pero esta vez en la popa del barco y lijando **de popa hacia proa**.

FOTO 29. Forrar la parte inferior del espejo con las tracas nº 38. El forrado debe cubrir desde el refuerzo nº 22 hasta llegar al nº 19. Recortar los sobrantes que sobresalen por ambos lados del casco.

FOTO 30. Antes de empezar a forrar el casco, se pueden remojar las tracas de forro nº 39 y 40 al menos durante una hora para que la madera recupere elasticidad. Se inicia el forrado del casco desde la parte superior de las amuradas. Primeramente se pegaran con un adhesivo rápido las tracas de forro nº 39 y por debajo de estas las nº 40. Se ira recortando los sobrantes y se abrirán de nuevo las aperturas de las troneras con un cúter. El forrado se debe realizar por ambos lados del casco. Es importante que las tracas queden bien unidas lateralmente entre ellas pues al ser un casco de un solo forro y quedan muy separadas no tendrá el aspecto optimo.

FOTO 31. El forrado se continua desde la parte superior y hasta llegar al final de las troneras. Ir abriendo las aperturas de las troneras a medida que se forra para que no queden ocultas. Utilizar cola blanca y puntas.

FOTO 32. Las tracas deben tapar completamente los tacos de refuerzo y dejando a la vista los 5 mm de grueso de la falsa quilla. No olvide ir abriendo los cuadrados que forman las troneras.

FOTO 33 a 34. Las tracas deben llegar hasta la parte inferior del espejo de popa. Con las tracas de forro húmedas será mas fácil dar la curvatura necesaria para que se adapten a la forma redondeada de popa. El interior de todas las troneras, se pintara con pintura negro mate para dar la sensación de profundidad.

FOTO 35. Encolar y clavar las tracas de forro nº 41 partiendo desde las tracas nº 40 del final de las troneras y continuando hacia la parte interior del casco. De igual forma deberá continuar el forrado desde la falsa quilla hacia la parte superior para ir cerrando el casco.

FOTO 36. Los espacios que queden en el centro del casco, se cubrirán con tracas de forro en forma de atunes, (llamamos atunes a las tracas de forro que son afiladas por los dos extremos). También quedarán espacios sin cubrir en forma de cuñas (tracas de forro afiladas solo por un lado).

Una vez acabado del proceso de forrado, lijarse todo el casco con el fin de nivelar todos los listones y eliminar las cabezas de las puntas. Si quedan grietas importantes, se pueden tapar con masilla reparadora para madera del mismo tono.

FOTO 37 a 39. Seleccionar los listones para elaborar los cintones nº 42 y 43. Lijar los listones y sumergirlos en agua para que ganen elasticidad. Ajustar y pegar los cintones en el casco utilizando pegamento de secado rápido, previa observación del plano 1. Abrir de nuevo los encajes que están realizados en la parte superior del final de las amuradas. Por la parte interior de las amuradas, se pegaran 6 porciones mas de las piezas nº 34.

FOTO 40. La roda se deberá pegar en el espacio de 5 mm reservado para ella. Ajustarla a la misma curvatura que posee la falsa quilla. Observe el plano 2.

FOTO 41. El codaste nº 45 se encola contra la parte trasera. Ajustar el largo para que quede al mismo nivel que la falsa quilla si fuera necesario.

FOTO 42. Pegar a continuación de la roda, dos porciones de la quilla nº 46 y en ultimo tramo nº 47.

FOTO 43. Cortar y pegar los tres baos nº 48 sobre la prolongación de las últimas cuadernas. Estos baos soportaran posteriormente la cubierta de la toldilla.

FOTO 44. Forrar previamente el mamparo nº 49 con el forro nº 50 por medio de cola de contacto y recortar los sobrantes. Ajustarlo si fuera necesario y pegarlo en la posición indicada con pegamento rápido.

FOTO 45. El interior de ambas amuradas, se forrará con las chapas nº 51. Se volverán a abrir todos los huecos que poseen estas.

FOTO 46. La cubierta nº 52, se forra con las chapas nº 53 siguiendo el mismo procedimiento que se realizo con las otras. Abrir de nuevo las aperturas que están en el centro de esta. Los encajes que poseen en los lados, no se deben abrir.

FOTO 47. Pegar la cubierta en popa como muestra la foto. Posiblemente deba retocar la parte delantera para que ajuste bien en los laterales de las amuradas que se han forrado anteriormente.

FOTO 48. Encolar centrado el espejo nº 54. Se puede utilizar un pegamento rápido o cola blanca y puntas para sujetarla en esta posición.

FOTO 49. Cortar y pegar los refuerzos nº 55 entre los cintones. Sobre estos se pegara otra capa con las mismas medidas. Los refuerzos nº 56, quedaran pegados sobre los cintones inferiores. Utilice un pegamento rápido

FOTO 50. Cortar y pegar las piezas nº 57, 58 y 59 sobre el casco y la roda. Humedezca los listones que necesiten curvarse. Utilice un pegamento rápido. Los beques nº 60 se pegan frontalmente en la primera cuaderna (observar el plano 2 para su colocación aproximada) y realizarle un orificio de diámetro 3 mm a cada uno.

FOTO 51. Pegar el tranquil nº 61 sobre la cubierta y sin que sobresalga de esta. Cortar a medida las tapas de regala nº 62 y 63 y pegarlas centradas sobre las amuradas. Utilice un pegamento rápido.

FOTO 52. Las tapas de regala nº 64 y 65 también se cortan a medida y se pegan centradas sobre la amurada.

FOTO 53. Antes de colocar la tapa de regala nº 66, se debe forrar el interior del espejo con chapas de 1x3 de ramín.

FOTO 54. Realizar en las amuradas las aperturas para la colocación de los pescantes de las anclas. Las aperturas se realizarán 2 mm por encima de la cubierta. Las piezas nº 67 se realizan partiendo de un listón. Perforar con una broca de diámetro 3 mm para la entrada de los cabos del ancla.

FOTO 55. Cortar y pegar con pegamento rápido las piezas nº 68, 69 y 70 en el frontal de la cubierta toldilla.

FOTO 56. Las brazolas nº 71 y 72, también se pegan contra el perfil de la apertura de la cubierta.

FOTO 57. Partiendo de listón de 4x4 mm de ramín, se confeccionan los bitones de proa. Realizar el rebaje indicado en la foto.

FOTO 58. Ajustar y pegar la tapa nº 74 entre las amuradas. Colocar seguidamente los bitones confeccionados. Utilizar pegamento rápido.

FOTO 59. Confeccionar los bitones nº 75 partiendo también de listón de 4x4 mm siguiendo las medidas de la foto.

FOTO 60. Pegar los bitones dispuestos sobre la tapa de regala (observe el plano nº 2 para ello). Barnizar todo el casco y cubiertas con barniz tapa-poros incoloro satinado (Leer detenidamente las instrucciones de uso del fabricante).

FOTO 61 a 62. Cortar y dar forma a los pescantes y realizar los oficios indicados. Pegarlos por las aperturas realizadas en las amuradas (ver el plano nº 2)

FOTO 63. Pegar dos puertas nº 78 ya decoradas y dispuestas como se aprecia en la foto. Colocar a modo de pomo los cáncamos "B" y las anillas "I".

FOTO 64. Cortar primeramente las bases nº 79 y pegarlas entre los cintones, dejándolas al mismo nivel. Sobre estos se pegaran las defensas nº 80 y 81 (obtener las distancias aproximadas de separación en el plano nº 1).

FOTO 65. Cortar y dar forma a los bitones nº 82 y pegarlos en el frontal de las amuradas. Pegar sobre la roda las piezas 83, 84 y 85. Contra estas se pegaran los brazos 86, 87 y 88. Las escuadras nº 89 y 90 se pegan contra el casco y el pescante. Utilice pegamento rápido.

FOTO 66. Pegar dos puestas nº 91 en el frontal de la primera cuaderna y añada los cáncamos y anillas de los pomos. Forrar los beques por su parte superior y recorte los sobrantes.

FOTO 67 a 68. Retocar si fuera necesario los huecos de las amuradas y troneras para colocar todos los marcos nº 93 y 94. Estos se pegan con ayuda de pegamento rápido. Retocar si fuera necesario los cintones para que entren los marcos nº 94. Las portas nº 95 se apuntalan con pegamento rápido para que se mantengan abiertas.

FOTO 69 a 70. Componer la pala del timón con las piezas que muestra la imagen. Ajustar la medida de las bisagras con unos alicates de corte. Los ejes se confeccionan partiendo de latón de diámetro 1,5 mm

Realizar un agujero de suficiente diámetro junto al codaste para que entre la caña del timón. Unir la pala del timón al casco con las bisagras y puntas.

FOTO 71. Montar los encajetados procurando que todas las piezas queden bien insertadas y después apuntalarlas con pegamento rápido. De estas piezas completas, se extraerán porciones para confeccionar los diferentes encajetados de las cubiertas. Observar los planos para tomar las medidas a cortar.

FOTO 72. Corta las porciones de enjaretado nº 99 y unirlos mediante los listones nº 100, 101 y 102. Utilice pegamento rápido.

FOTO 73. Montar otro conjunto con el enjaretado nº 99 y los listones nº 103 y 104.

FOTO 74. Pegar sobre la cubierta los enjaretados montados y la capa de fognadura nº 105. En la roda se pegará el mascarón nº 106.

FOTO 75. Montar otro conjunto con el enjaretado nº 99 y los listones nº 107 y 108.

FOTO 76. Las escaleras se montan partiendo de los montantes nº 110 y 111. Los peldaños se cortan de las piezas nº 109 a las medidas indicadas. Una vez montadas enteras, se cortan a la medida indicada para cada escotilla (ver plano 2). Utilice pegamento rápido.

FOTO 77. Enmarcar la escotilla del paso siguiente con los listones nº 112 y 113. Pegar las columnas nº 114 y sobre estas los listones nº 115 y 116. Pegar los cuatro remates nº 117. Coloque una de las escaleras. Utilizar pegamento rápido.

FOTO 78. Pegar la fognadura nº 118. Con los listones nº 119 y 120 se enmarca la escotilla de combes que contendrá la munición nº 117. Colocar las escaleras necesarias de cuatro peldaños.

FOTO 79. Construir el conjunto mostrado con las piezas nº 99, 121, 122 y 123. Este conjunto se coloca en la cubierta del paso siguiente.

FOTO 80. Adornar la entrada de las escotillas de la cubierta principal siguiendo los mismos pasos que en la foto nº 77 y las escaleras correspondientes. Colocar el enjaretado montado en el paso anterior. Construir y pegar dos enjaretados iguales con las piezas nº 99, 124 y 125. Pegar dos escaleras que dan acceso a esta cubierta.

FOTO 81 a 82. Cortar los siete baos de la escotilla principal nº 126 y añadirle los apoyos nº 127. Rebajar la parte interior de los apoyos dándoles forma de arco y pegarlos en la apertura de la escotilla (ver también el plano nº 2).

FOTO 83. Pegar las columnas necesarias en la cubierta toldilla y sobre estas las barandas nº 128 y 129.

FOTO 84. Realizar los orificios necesarios en los fondos de las troneras para poder clavar los cañones nº 130, 131 y 132. Con hilo de latón de 1,5 mm se confeccionaron los pilarotes nº 133 de la baranda toldilla nº 134. Se practicaran orificios en la tapa de regala del mismo diámetro que los pilarotes para poder insertarlos.

FOTO 85. Colocar las columnas necesarias nº 114 para sujetar la barandilla del mayor nº 135.

FOTO 86. Confeccionar los cinco conjuntos de bitones y cabilleros nº 136 y 137. Estos conjuntos se colocaran en pasos mas avanzados.

FOTO 87 a 88. Construye las cureñas y tiñelas de color nogal o pintalas de color rojo. Elabora los ejes y pégalos con las ruedas. Decora las cañas de los cañones y pégalos en las cureñas. Fija los hilos 140a, y fija los cañones a las amuradas mediante cáncamos B. Pegar dos de los cabilleros construidos en la foto 86 alrededor de la fognadura del mástil trinquete.

FOTO 89. Confeccionar en ambos lados del casco, las escalas de los costados. Usar los listones nº 141 y 142 para las mas anchas y 143 y 144 para las mas estrechas.

FOTO 90. Las mesas de guarnición nº 145, 146 y 147, se construyen partiendo de listón. Las escuadras nº 148 darán la inclinación correcta con respecto al casco. Ver plano nº2 para la posición de los orificios a realizar de 1 mm de diámetro

FOTO 91. La campana nº 150, se sujeta al campanario nº 149 mediante un cáncamo.

FOTO 92. Pegar las mesas de guarnición nº 145 en los costados del casco y las escuadras nº 148 (ver plano nº 2). Pegar el campanario nº 149 centrado en el final de la cubierta y dos columnas nº 114 a ambos lados. La baranda nº 151 de apoyará sobre las columnas y contra el campanario.

FOTO 93. Pegar las mesas de guarnición nº 146 en los costados del casco y las escuadras correspondientes nº 148 (ver plano nº 2). Alrededor de la fognadura del palo mayor, se pegaran dos conjuntos de cabilleros como los construidos en la foto nº 86.

FOTO 94. Ver el plano nº 2 para situar las mesas de guarnición nº 147 y sus escuadras correspondientes nº 148. Por detrás de la entrada del palo mesana, se pegará el ultimo cabillero construido en la foto nº 86 y se pegaran también dos escuadras nº 148 que reforzarán éste.

FOTO 95. Pegar las base de los jardines nº 152 a ras de la parte inferior del espejo y las bases nº 154 en el encaje que poseen las amuradas. La base nº 153 se pegará aproximadamente centrada entre las dos. Los listones nº 155, se cortaran para que ajusten entre los cintones y queden por delante de las bases.

FOTO 96. Realizar un limado a los cantos de las bases para que al forrar con los listones nº 156, tengan un buen asentamiento. Utilizar un pegamento rápido. Recortar los sobrantes de listón que sobrepasen de las bases superiores e inferiores. Realizar un lijado a todos los listones para unificar la superficie. En la parte inferior, se pegarán los capiteles nº 157.

FOTO 97. Antes de pegar ninguna pieza, se debe pintar el fondo que hace de base en color azul cielo, las ventanas en blanco y las barandas en dorado. En las fotos se ven sin decorar para poder identificarlas mejor. Comenzar a pegar las piezas nº 158 a 162 en sentido ascendente y sin que cubran el grueso de 2 mm del espejo. Pegar los listones nº 163 para cerrar el frontal de las ventanas.

FOTO 98. Cortar y pegar los remates nº 164 y 165 en la parte inferior y superior sin que sobrepasen las bases. El listón nº 166 cerrará los laterales de los jardines. Cortar y pegar los remates que hacen de separador de las ventanas.

FOTO 99 a 100. Rematar toda la parte superior del espejo con otra porción de listón nº 166. El coronamiento nº 168 se pega sobre la base superior. En la foto 100 se puede apreciar el decorado final de los jardines en la que se puede comprobar que se han pintado los listones en color marrón y dorado.

FOTO 101. Recortar a medida los enjaretados de la roda y pegarlos como muestra la foto.

FOTO 102. Cortar todos los cabilleros de las bandas y realizarle tantos orificios como indique el plano 2, estos se pegaran lateralmente contra las amuradas y por debajo de las tapas de regala. El diámetro a realizar es el mismo que el grueso de las cabillas "J" (ver plano 2). Pegar dos escuadras nº 148 para reforzar el campanario.

FOTO 103. Unir las vigotas G y H a los cadenotes nº 170 utilizando para ello los listones nº 171. Fijar los cadenotes al casco con puntas "A". Completar siguiendo los mismos pasos para el resto de mesas de guarnición. Observar el plano 1 y las fotos de detalles.

FOTO 104. El apóstol del bauprés nº 172, se pega sobre la roda y la cubierta de proa. El orificio de entrada, se tendrá que retocar una vez se tenga construido el mástil del bauprés del plano 3.

FOTO 105. El adorno del espejo nº 173 es de material dúctil. Dar la misma forma que el espejo del casco y decorar antes de colocar las piezas indicadas nº 174, 175 y 176 (observar la foto siguiente). Utilizar un pegamento rápido.

FOTO 106. El espejo quedará situado y decorado como muestra la foto. En la parte inferior se a colocado un listón nº 177 que cierra la parte inferior y se a decorado en color dorado.

FOTO 107. Sujetar la cadena nº 178 en la popa del casco y al timón mediante los cáncamos y las anillas.

FOTO 108 a 109. Montar los conjuntos de los fanales. Uno grande con los números 179, 180, 181 y 182. Los dos pequeños con los números 179, 180, 183 y 184. La decoración de color rojo se recortará del plano de figuras nº 9 en el que aparecen dos recuadros de color rojo. Usar como plantilla las ventanas nº 181 y 183 para recortar las porciones necesarias y colocarlas en el interior antes de pegar los sombreros nº 182 y 184. Se pegaran en el espejo de popa realizando previamente el orificio necesario.

FOTO 110. Introducir y pegar los cepos nº 186 en las anclas nº 185 y colocarles las anillas "K". Fijar el cable nº 187 a la anilla del extremo del ancla y reforzarlo con una ligadura. A la anilla se atará un cuadernal "E".

FOTO 111. Inicie el montaje de la chalupa. Afinar todas las piezas que componen el esqueleto y montarlas sin pegar en la falsa quilla.

FOTO 112. Encajar la falsa quilla y la cuaderna central en la base. Pegar la falsa quilla y todas las cuadernas a la base utilizando un pegamento rápido para que queden sujetas.

FOTO 113. Pegar todas las cuadernas en la zona de contacto con la falsa quilla y añadir el espejo y los refuerzos de proa. Utilizar pegamento rápido. Pintar el conjunto de color marrón

FOTO 114. Una vez asegurado que están bien pegadas entre si, se realizará un lijado desde la proa hacia la popa para biselar los cantos de las cuadernas y obtener una buena base para el forro del casco.

FOTO 115. Se realizará también el lijado desde la popa hacia la proa para conseguir también un buen asentamiento del forro.

FOTO 116. La colocación del forro se realizará desde la falsa quilla hacia la parte media del casco. Las cuadernas en la zona mas cercana a la base, poseen unas marcas que son el punto de partida para la colocación de la primera tira de forro. Utilizar pegamento rápido.

FOTO 117. El acabado del forro se termina en el centro del casco con tiras afiladas por un extremos. El forrado se realiza en ambas partes del casco. Para un mejor acabado se pueden rellenar las juntas con masilla reparadora para muebles y lijar toda la superficie suavemente. Si lo desea puede pintar el casco en color crema.

FOTO 118. Teñir o pintar los cintones antes de colocarlos. La posición de estos, es cinco milímetros por encima de la primera tira de forro.

FOTO 119. Recortar con ayuda de una sierra a ras del forro para liberar el casco de la base.

FOTO 120. Cortar a medida el entablillado del fondo del casco y pegarlo con pegamento rápido. A las cuadernas se les han cortado unos 4 milímetros de la parte superior.

FOTO 121. Se han colocado tiras teñidas de listón entre cada cuaderna para simular mas cuadernas. Cortar a medida las bancadas y pegarlas espaciadas como se aprecia en la foto.

FOTO 122. Pegar la roda correspondiente y la quilla partiendo de un listón.

FOTO 123. La tapa de regala cubrirá todo el perfil de los listones de forro del casco. Pegar el timón y su caña correspondiente. Cortar y pegar las bases de los toletes y realizar los orificios necesarios para la colocación de los toletes (puntas "A"). Barnizar todo el conjunto menos las zonas que haya pintado.

FOTO 124. La construcción del bote, sigue los mismos pasos que la chalupa pero con la numeración B1 a B28.

FOTO 125. Pintar y decorar los remos. Las cañas en color cobre viejo y las palas en occe o marrón claro. Se colocaran dos remos en la chalupa y los otros dos en el bote.

FOTO 126. Pegar la chimenea nº 188 sobre la cubierta por detrás del campanario.

FOTO 127. A partir de estas fotos, se muestran detalles varios de la construcción que le puede servir de guía para la colocación de distintas piezas del casco, arboladura y jarcia.

ARBOLADURA

Para elaborar los mástiles el primer paso a seguir será cortar las varillas a la medidas que indica la lista de piezas, o bien tomarlas directamente de los planos, que están impresos a escala 1/1.

Todos los mástiles y vergas tienen cierta conicidad que se deberá realizar.

Para realizar la conicidad a los mástiles, lijar las varilla (con un lijador), aumentando el desgaste de ésta a medida que se acerca al extremo donde se quiere disminuir el diámetro. Hacer rodar la varilla para que el desgaste sea igual por todo el contorno hasta conseguir llegar al diámetro que indica el plano.

Para elaborar la conicidad de las vergas realizar las mismas operaciones pero esta vez a ambos extremos de la varilla.

Para realizar correctamente los mástiles de este modelo se deberán tener en cuenta:

- Los planos
- Las fotos de detalle de los mástiles
- Las medidas y descripción de materiales de la lista de piezas
- Las hojas "IP" de identificación de piezas

Los mástiles se deberán barnizar y algunas de las piezas que los componen se deberán de pintar. Ver las fotos generales de detalle de los mástiles.

Una vez montados y barnizados, colocarles los aparejos, (estrobos, cuadernales, cáncamos, motones, etc.) y fijarlos al barco. Los mástiles se deben introducir hasta hacer tope en los encajes de la falsa quilla.

JARCIA

Para elaborar la jarcia de este barco, seguir el orden alfabético de las figuras impresas de los planos, que indican el orden de colocación de (hilos, vigotas, motones, velas etc.), destacados en color rojo. Compaginado con la lista de piezas le orientara sobre el tipo de materiales a utilizar.

Para simular el envejecido de las velas, se pueden hervir con infusión de té y dejarlas secar bien arrugadas. Se colocaran sin planchar para que tengan cuerpo.

HULL

PHOTOS 1 to 4. Assemble the hull structure following the numerical order of the photos. Before gluing the frames in place make sure that they are correctly fitted into position “abutting” up against the corresponding slots on the false keel. It is important that the frames are completely perpendicular to the false keel to ensure that the decks fit correctly. Also fit the battens and decks nos. 12, 13 and 14. For this operation use white glue (carpenter’s glue) as the adhesive.

PHOTO 5. Invert the skeleton of the hull and support it on a flat surface. For the back frame of the hull insert the crossbeams that will serve as reinforcement. Before gluing them in place make sure that both the first and the last frame are well supported on the flat surface. Use a quick setting glue to make sure the joint is firm and then apply white glue to the whole of the contact area between the crossbeam and the frames.

PHOTO 6. Glue frame no. 16, the supports no. 17 and frame no. 18 into place making sure that they keep to the same position as shown in the photo. Use white glue.

PHOTO 7. The battens, nos. 19, 20, 21 and the support, no. 22, are also glued into place using white glue.

PHOTOS 8 & 9. Using lining strakes make up the deck supports, nos. 23 and 24, onto the frames, nos. 5 and 8, respectively. These supports must be parallel with the top of the frames and aligned with the false keel so that they will later support the deck, no. 25.

PHOTO 10. Line both halves of the deck, no. 25, using the planking, no. 26. Start the lining from the straightest area. Use contact adhesive (cobbler’s glue). Carefully read the manufacturer’s usage instructions. Trim off the excess planking using a cutter. To simulate the planking and caulking effect of the decks, mark out the planking sheets lengthways using a pencil.

PHOTO 11. Glue the lined decks to the structure of the ship. It is important that the decks are correctly supported by the frames. For this process use quick setting glue.

PHOTO 12. Following the same procedure as in **photo 10**, line the main deck, no. 27, using the planking, no. 28. The slots, all around the perimeter of the deck, must be hidden. Only the slots at the back that align with frames nos. 10, 11 and 16 will be opened up again so that the decks are fitted into place between them.

PHOTO 13. Glue the lined decks onto the structure of the ship. It is important that the decks are correctly adjusted to the top of the frames. Use quick setting glue for this process.

PHOTO 14. Glue the deck, no. 29, lined with the planking, no. 32. The reinforcement battens, nos. 30 and 31, are glued to the false keel and under the deck. Also line the front surface of the first frame.

PHOTO 15. To ensure a good contact surface for the bulwarks and gun ports, using a sander or a file, rebate the edge of the frames **from bow to stern**. This operation can only be carried out in the stopes that all the frames have. Check with the later steps in order to get an idea of where the bulwarks and gun ports will be located. Repeat these steps on both sides of the hull.

PHOTO 16. File down the whole length of the hull. Also adjust the profile of the main deck so that bulwark no. 33, the next step, can later be well seated.

PHOTO 17. Glue and pin the bulwarks, no. 33, to the structure of the hull. They must be glued all around the profile of the main deck. Start at the bow as shown in the photo. Use a quick setting glue.

PHOTO 18. The bulwarks must be fitted into place as shown in the photo.

PHOTO 19. At the stern the aspect will be as shown. Do not sand off the excess yet.

PHOTO 20. Cut the strips of plywood, no. 34, into equal approximately 15x15 mm. lengths, to make up the bases for the guns, to be pinned to the hull.

PHOTO 21. Glue six cut-out pieces of the base, no. 34, to the inside of the gun ports, no. 35. These pieces must cover the gun port openings. Make sure, with a view to their subsequent attachment to the hull, that the bases do not interfere with the correct seating of the part. Glue these parts firmly into place using quick setting glue.

PHOTO 22. Glue and pin the gun ports, no. 35, to the structure of the hull. These parts can be dampened using water so that they better adapt to the shape of the hull. You must start gluing them into place from the bow and under the top bulwark, as shown in the photo. Glue four of the bases, no. 34, into place in the interior.

PHOTO 23. The end of the gun port must be glued into place on the profile of frame no. 16. Glue more pieces of the base, no. 34, into place until you have fully covered the gun port openings.

PHOTOS 24 to 26. Repeat the same steps with gun ports nos. 36 and 37, and the bases, no. 34, on both sides of the hull.

PHOTO 27. In order to ensure a good contact surface for the lining strakes, using a file or sander, file or sand down the reinforcing pins and bevel the edges of the frames **from the bow to the stern**.

PHOTO 28. Carry out the same steps as in the previous photo, but this time at the stern of the ship and sanding **from stern to bow**.

PHOTO 29. Line the lower part of the upper stern using the strakes, no. 38. The lining must cover the area from the support, no. 22, to batten no. 19. Trim off the excess on both sides of the hull.

PHOTO 30. Before starting to line the hull you can soak the lining strakes, nos. 39 and 40, for at least an hour so that the wood recovers its elasticity. The lining of the hull should be started at the top of the bulwarks. Firstly glue the lining strakes, no. 39, into place using quick setting glue and then, under these, lining strakes no. 40. The excess must be trimmed off and the gun

ports reopened using a cutter. The lining must be carried out on both sides of the hull. It is important for the sides of the strakes to be well aligned as the hull will only be lined once, and if there are gaps between them the aspect will not be optimum.

PHOTO 31. The lining must continue from the top to the bottom of the gun ports. Open the gun ports again as you do the lining, so that they are not hidden. Use white glue and pins.

PHOTO 32. The strakes must completely cover the reinforcing chocks, but must not cover the 5 mm. thickness of the false keel. Do not forget to open the square openings that make up the gun ports.

PHOTOS 33 & 34. The strakes must reach as far as the bottom of the upper stern. If the strakes have been dampened it will be easier to adapt them to the rounded shape of the stern. The inside of each gun port must be painted with matt black paint, to give a sensation of depth.

PHOTO 35. Glue and pin the lining strakes, no. 41, continuing from the lining strakes, no. 40 from beneath the gun ports towards the bottom of the hull. In the same way the lining must be continued from the false keel towards the top, to seal the hull.

PHOTO 36. The gaps that remain at the centre of the hull are filled using sections of strake sharpened at both ends. Sections of strake sharpened at one end, wedges, will also be used to fill gaps.

Once the lining process is finished, sand down the hull in order to level out all of the strakes and eliminate the pin heads. If significant gaps remain these can be covered using wood filler of the same colour.

PHOTOS 37 to 39. Select the strips for making up the rubbing strakes nos. 42 and 43. Sand down the strips and soak them in water so that they become more elastic. Adjust them and glue them to the hull using quick setting glue, having first checked plan 1. Now open the slots at the top and the end of the bulwarks. Glue 6 more of the pieces, no. 34, to the inside of the bulwarks.

PHOTO 40. The stem must be glued into the 5 mm. space reserved for it. Adjust it to the same curvature as the false keel, check in plan 2.

PHOTO 41. The stern post, no. 45, must be glued to the back of the hull. Adjust the length so that it is at the same level as the false keel, if necessary.

PHOTO 42. Now glue the stem in place, along with two sections of the keel, no. 4, and finally section no. 47.

PHOTO 43. Cut and glue the three beams, no. 48, onto the prolongation of the last frames. These beams will serve to support the quarter deck.

PHOTO 44. Now line the bulkhead, no. 49, with the liner no. 50, using contact glue and trim off any excess. If necessary adjust the deck and glue it into the indicated place using quick setting glue.

PHOTO 45. The inside of both bulwarks must be lined using the liner no. 51. The openings in the bulwarks must be opened up again.

PHOTO 46. Deck no. 52 is then lined with the planking, no. 53, following the same procedure as for the others. The openings in the centre must once more be opened up. The slots at the sides should not be opened up.

PHOTO 47. Glue the deck to the stern, as shown in the photo. It may be necessary to retouch the front part, so that the sides will be well adjusted to the bulwarks that you lined above.

PHOTO 48. Glue the upper stern, no. 54, centred. You can use quick setting or white glue to do this, with pins to hold it in position.

PHOTO 49. Cut out and glue into place the battens, no. 55, between the strakes. Another layer of the same size must then be glued onto these. The battens, no. 56, must then be glued onto the bottom strakes using quick setting glue.

PHOTO 50. Cut and glue the parts, nos. 57, 58 and 59, onto the hull and the stem. Dampen the strips that will have to be curved and use quick setting glue. The heads, no. 60, must be glued onto the front of the first frame (check plan 2 for an approximate location) and a 3 mm. diameter hole made in each one.

PHOTO 51. Glue the waterway, no. 61, to the deck, making sure it does not jut out beyond it. Cut the limber boards, nos. 62 and 63, to size and glue them centred on the bulwarks, using quick setting glue.

PHOTO 52. The limber boards, nos. 64 and 65, must also be cut to size and glued into place centred on the bulwarks.

PHOTO 53. Before fitting the limber board, no. 66, line the interior of the upper stern using the 1x3 Ramin wood sheets.

PHOTO 54. Make the openings for fitting the anchor davits in the bulwarks. These openings must be made 2 mm. above the level of the deck. Parts no. 67 are then made up using a strip. With a 3 mm. drill bit perforate the entry for the anchor cables.

PHOTO 55. Cut out and, using quick setting glue, glue parts nos. 68, 69 and 70 to the front of the quarter deck.

PHOTO 56. The coamings, nos. 71 and 72, are also glued to the profile of the opening in the deck.

PHOTO 57. Using a 4x4 mm, strip of Ramin wood make up the bow samson posts. Make the rebate shown in the photo.

PHOTO 58. Adjust and glue the limber board, no. 74, between the bulwarks. Then fit the samson posts that you have made up, using quick setting glue.

PHOTO 59. Make up the samson posts, no. 75, also using the 4x4 mm. strips, using the measurements shown in the photo.

PHOTO 60. Glue the samson posts onto the limber board (check plan 2 to do so). Now varnish the whole of the hull and decks with colourless, satin-finish, pore-filler varnish (Carefully read the manufacturer's usage instructions).

PHOTO 61 & 62. Cut and give shape to the davits, making the holes indicated, and then glue them into place in the openings made in the bulwarks (see plan 2).

PHOTO 63. Glue two doors, no. 78, already decorated and disposed as indicated in the photo. Attach eyebolts "B", as door knobs with the rings "I".

PHOTO 64. First cut out the bases, no. 79, and glue them to the strakes, leaving them at the same level. Then glue the fenders, nos. 80 and 81, to them (take the approximate distances between them from plan 1).

PHOTO 65. Cut out and shape the samson posts, no. 82, and glue them to the front of the bulwarks. Glue the parts, nos. 83, 84 and 85 to the stem and then, to these, glue the rails, nos. 86, 87 and 88. The frames, nos. 89 and 90, must be glued in place on the hull and the davit. Use quick setting glue.

PHOTO 66. Glue two doors, no. 91, to the front of the first frame and add the eyebolts and rings for the door knobs. Line the heads at the top and trim off any excess.

PHOTO 67 & 68. If necessary retouch the gaps in the bulwarks and the gun ports, so that all of the frames, nos. 93 and 94, can be fitted. The frames must be glued using quick setting glue. If necessary retouch the strakes so that frames, no. 94, enter. The ports, no. 95, are shored up using quick setting glue so that they remain open.

PHOTOS 69 & 70. Make up the rudder blade using the parts shown in the photos. Adjust the size of the hinges, using cutting pliers. The shafts are made up of brass, with a diameter of 1.5 mm. Make a hole, with a big enough diameter, next to the stern post, so that the tiller will enter. Attach the rudder blade to the hull using the hinges and pins.

PHOTO 71. Make up the gratings, ensuring that all of the parts are well inserted and then glue them in place using quick drying glue. From these complete parts take bits to make up the different gratings on the decks. Check the plans for the sizes to be cut.

PHOTO 72. Cut the sections of grating, no. 99, to size and attach them to the strips, nos. 100, 101 and 102. Use quick drying glue.

PHOTO 73. Make up another set using grating no. 99 and the strips nos. 103 and 104.

PHOTO 74. Glue the assembled gratings onto the deck, along with the foremast partner, no. 105. The figurehead, no. 106, is then glued into place on the stem.

PHOTO 75. Assemble the other set of grating, no. 99, and the strips, nos. 107 and 108.

PHOTO 76. The stairs are assembled using the uprights, nos. 110 and 111. The steps are cut to the indicated sizes from the strips, no. 109. Once assembled they are cut to the indicated size for each hatch (see plan 2). Use quick setting glue.

PHOTO 77. Frame the hatch as follows using strips nos. 112 and 113. Glue the columns, no. 114, in place and onto them the strips, nos. 115 and 116. Then glue the four finials, no. 117, into place. Fit one of the stairs using quick setting glue.

PHOTO 78. Glue the partner, no. 118, into place. Using strips nos. 119 and 120, frame the waist deck hatch, which will contain the ammunition, no. 117. Fit the necessary four step stairs.

PHOTO 79. Make up the assembly shown in the photo using the parts, nos. 99, 121, 122 and 123. In the next step this assembly is fitted to the deck.

PHOTO 80. Decorate the entry to the hatches on the main deck, following the same steps as in photo 77, along with the corresponding stairs. Fit the Grating, assembled in the last step, in place. Make up and glue two equal gratings, using parts nos. 99, 124 and 125. Glue the stairs, giving access to this deck, in place.

PHOTOS 81 & 82. Cut the seven beams of the main hatch, no. 126, and add to the supports, no. 127. Rebate the interior of the supports, in the form of an arch, and glue them in place in the opening of the hatch (also see plan 2).

PHOTO 83. Glue the necessary columns to the quarter deck, and then glue the rails, nos. 128 and 129, to them.

PHOTO 84. Make up the openings at the back of the gun ports in order to pin the guns, nos. 130, 131 and 132, into place. Using 1.5 mm. brass wire, make up the quarter deck rail, no. 34, newel posts, no. 133. Holes, of the same diameter as those in the newel posts, must then be made in the limber boards, so that they can be inserted.

PHOTO 85. Fit the necessary columns, no. 114, in place and fasten the mainmast rail, no. 135.

PHOTO 86. Make up the five samson post pin rack assemblies, nos. 136 and 137. These assemblies will be fitted in place later.

PHOTOS 87 & 88. Build the carriages and stain them walnut or paint them red. Make the axles and fit the trucks. Decorate the gun barrels and fit them on the carriages. Fasten threads 140a and fasten the guns to the sides using ringbolts B. Fit the two pin racks built in photo 86 around the fore mast below the partners.

PHOTO 89. On both sides of the hull make up the side ladders, using strips nos. 141 and 142, for the wider ones and nos. 143 and 144 for the narrower ones.

PHOTO 90. The channels, nos. 145, 146 and 147, are made up from a strip. The brackets, no. 148, will give the correct slope, in relation to the hull. See plan 2 for the position of the 1 mm. diameter holes that must be made.

PHOTO 91. The bell, no. 150, is hung in the bell tower, no. 149, using an eyebolt.

PHOTO 92. Glue the channels, no. 145, to the sides of the hull, and the brackets, no. 148 (see plan 2). Glue the bell tower, no. 149, on both sides. The railing, no. 151, is supported by the columns and against the bell tower.

PHOTO 93. Glue the channels, no. 146, to the sides of the hull, and the corresponding brackets, no. 148 (see plan 2). Around the main mast partner, glue two of the pin rack assemblies, made up in step 86.

PHOTO 94. Check plan 3 for the fitting of the channels, no. 147, and their brackets, no. 148. Behind the mizzen mast entry glue the last pin rack, made up in step 86, and also glue the brackets, no. 148, that reinforce it.

PHOTO 95. Glue the bases of the quarter gallery, no. 152, flush with the bottom of the upper stern and the bases, no. 154, in the slot left in the bulwarks. The base, no. 153, is then glued, approximately in the centre between the two. The strips, nos. 155, are cut to the size of the distance between the strakes, in front of the bases.

PHOTO 96. File the edges of the bases so that, when lined with the strips, no. 156, they will be well seated. Use quick setting glue. Trim off the excess of the strips, that stick out beyond the top and bottom bases. Sand down all of the strips to unify the surface. Glue the quarter caps, no. 157, in place.

PHOTO 97. Before gluing any of these parts they must first be painted, the background sky blue, the windows white and the railings in gold. The photos show them unpainted, so that they can be better identified. Start by gluing parts nos. 158 and 162, in ascending order, and without them covering the 2 mm. thickness of the upper stern. Glue the strips, no. 163, to close off the front of the windows.

PHOTO 98. Cut to size and glue the finials, nos. 164 and 165, at top and bottom, without sticking out beyond the bases. Strip no. 166 will close off the quarter gallery sides. Cut to size and glue the finials that separate the windows.

PHOTOS 99 & 100. Finish off the top of the upper stern using another section of the strip, no. 166. The atrail, no. 168, is glued onto the top base. Photo 100 shows the final decoration of the quarter gallery, with the strips painted brown and gold.

PHOTO 101. Cut the stem gratings to size and glue them in place as shown in the photo.

PHOTO 102. Cut all of the side pin racks and make as many holes in them as indicated in plan 2. These can be glued sideways onto the bulwarks and below the limber boards. The diameter of these holes is the same as the thickness of the pins "J" (see plan 2). Glue the brackets, no. 148, into place to reinforce the bell tower.

PHOTO 103. Join the clump block "G and H" to the chain plate, no. 170, using the slings, no. 171. Attach the chain plate to the hull using the pins "A". Finish off following the same steps as for the other channels. See plan 1 and the close up photos.

PHOTO 104. The bowsprit knighthead, no. 172, is glued to the stem and the bow deck. The entry hole will have to be retouched once the bowsprit has been made up, see plan 3.

PHOTO 105. The upper stern decoration, no. 173, is made of a ductile material, Give it the same shape as the upper stern and hull and decorate before fitting parts nos. 174, 175 and 176 (see the next photo), use quick setting glue.

PHOTO 106. The upper stern must be laid out and decorated as shown in the photo. A strip, no. 177, is placed along the bottom, shutting off the bottom, decorated in gold.

PHOTO 107. Attach the chain, no. 178, to the hull at the bow, using the eyebolts and rings.

PHOTOS 108 & 109. Make up the fanal assemblies, one large and using parts nos. 179, 180, 181 and 182, and the other small using parts nos. 179, 180, 183 and 184. The red decoration is cut from the figures plan 9, which includes the red boxes. Use the windows, nos. 181 and 183, as a template for cutting out the necessary shapes, and fit them to the inside before attaching the bonnets, nos. 182 and 184. The fanals are then glued to the upper stern, having previously made the holes.

PHOTO 110. Insert and glue the anchor stocks, no 186, to the anchors, no. 185 and attach the rings "K". Fix the cable, no. 187, to the ring at the end of the anchor and reinforce it with a tie. Tie a pulley "E" to the ring.

PHOTO 111. Now start to assemble the barge. Prepare all of the parts that make up the skeleton, and assemble them, without gluing, on the false keel.

PHOTO 112. Fit the false keel and the central frame on the base. Glue the false keel and all of the frames to the base using quick drying glue so that they are glued in place.

PHOTO 113. Glue all of the frames in the contact area with the false keel and add the upper stern and the bow reinforcements. Use fast drying glue. Paint the assembly brown.

PHOTO 114. Having made sure that the parts are well glued together, sand them down from bow to stern and bevel the edges, ready for lining the hull.

PHOTO 115. The sanding down must also be done from stern to bow, to ensure that the lining will be well seated.

PHOTO 116. The lining is attached from the false keel working towards the middle of the hull. The frames in the area closest to the base are marked to show the starting point for the first lining strip. Use quick setting glue.

PHOTO 117. The finish of the lining is at the centre of the hull, with strips sharpened at both ends. Both sides of the hull must be lined. For a better finish the gaps between strips can be filled with furniture repair putty and then the whole surface smoothed down with a file. If you want you can paint the hull cream.

PHOTO 118. Paint or dye the strakes, before fitting them in place. The position of these is five millimetres above the first liner strip.

PHOTO 119. Using a saw trim the liner flush, to free the hull from the base.

PHOTO 120. Cut the board at the bottom of the hull to size and glue into place with quick setting glue. The frames have had some 4 mm. trimmed off the top.

PHOTO 121. Dyed strips have been placed between each frame to simulate more frames. Cut the benches to size and glue them in place at intervals as in the photo.

PHOTO 122. Glue the corresponding stem and the keel, taken from a strip.

PHOTO 123. The limber boards will cover the whole profile of the hull lining strips. Glue the corresponding rudder and tiller in place. Curt out and glue the bases of the thole pins (pins "A"). Varnish the whole assembly, except for the areas that have been painted.

PHOTO 124. The boat must be built following the same steps as with the barge, but numbers B1 to B28.

PHOTO 125. Paint and decorate the oars, the shafts in an old copper colour and the blades in ochre or light brown. Two oars are placed in the barge and the other two in the boat.

PHOTO 126. Glue the chimney, no. 188, into place behind the bell tower.

PHOTO 127. Apart from these photos, a number of other details of the building of the ship are shown, which may serve as a guide for the placing of the different parts of the hull, masts and rigging, and running gear.

MASTS AND RIGGING

In order to make up the masts the first step is to cut the rods to size, as indicated in the parts list, or by taking measurements directly from plans, which are printed in 1/1 scale.

All of the masts and yards have a certain conical shape to them.

In order to achieve this conical shape for the masts, sand down the rod (using a sander), sanding down more as you get closer to the end where you want to decrease the diameter. Roll the rod so that the wear is the same all round it until you achieve the diameter indicated in the plan.

In order to make up the masts for this model correctly you must take the following into account:

- Plans
- The close up photos of the masts
- The measurements and description of the materials given in the parts list
- The "PI" Parts Identification sheets

The masts must be varnished and some of the parts that make them up painted. See close up photos of the masts.

Once the masts have been assembled and varnished attach their tackle (slings, blocks, eyebolts, clump blocks, etc.) and attach them to the ship. The masts must be inserted until they come up against the slots of in the false keel.

RUNNING GEAR

In order to make up the running gear for this ship follow the alphabetic order printed together with the instructions, indicating the order in which to fit the ropes, clump blocks, blocks, etc., highlighted in red. Used in combination with the parts list this will guide you with regard to the type of materials to use.

To simulate the aging of the sails, boil them in tea and leave them to dry well crumpled. Fit the sails without ironing so that they have body.

COQUE

PHOTO 1 à 4. Monter la structure de la coque en suivant l'ordre numérique indiqué sur les photos. Coller les renforts X pour assembler les deux morceaux de la fausse quille 1. Avant de coller les couples, vérifiez qu'ils s'ajustent exactement à leur place et font office de « taquet » dans les emboîtements correspondants de la fausse quille. Il est important que les couples restent totalement perpendiculaires à la fausse quille afin que les ponts viennent s'emboîter correctement par la suite. Installer également les renforts et les ponts 12,13 et 14. Pour cette opération, utilisez comme adhésif de la colle blanche (colle de menuisier).

PHOTO 5. Renverser le squelette et l'appuyer sur une surface plane. Introduire par le couple postérieur de la coque les traverses qui serviront de renfort. Avant de les coller, s'assurer que le premier et le dernier couple reposent bien sur la surface plane. Utiliser de la colle rapide pour assurer l'union et appliquer ensuite de la colle blanche sur toutes les zones de contact entre la traverse et les couples.

PHOTO 6. Coller le couple n° 16, les supports n° 17 et le couple n° 18 dans la position montrée sur la photo. Utiliser de la colle blanche.

PHOTO 7. Les renforts n° 19, 20, 21 et l'appui n° 22 doivent également être fixés avec de la colle blanche.

PHOTOS 8 à 9. Utiliser des virures pour confectionner les appuis n° 23 et 24 respectivement sur les couples 5 et 8. Ces appuis doivent être parallèles à la partie supérieure des couples et être alignés sur la fausse quille de sorte à maintenir par la suite le pont n° 25.

PHOTO 10. Border les deux moitiés du pont n° 25 avec le bordé n° 26. Commencer à border à partir de la zone la plus droite. Utiliser de la colle de contact (colle de cordonnier). Lire attentivement les instructions d'utilisation du fabricant. Couper l'excédent de bordé à l'aide d'un cutter. Pour simuler le bordage et le calfatage du pont, faire ressortir au crayon les lignes longitudinales qui délimitent les plaques de bordage.

PHOTO 11. Coller les ponts bordés sur la structure du bateau. Il est important que les ponts s'appuient correctement sur les couples. Utiliser une colle rapide pour réaliser cette opération.

PHOTO 12. Suivre le même processus que pour la **photo 10** et border le pont principal n° 27 avec le bordé n° 28. Les emboîtures existant sur tout le périmètre du pont doivent rester cachées. Seules les emboîtures de la partie postérieure appartenant aux couples n° 10, 11 et 16 seront ouvertes à nouveau afin que les ponts soient situés entre ces couples.

PHOTO 13. Coller les ponts bordés sur la structure du bateau. Il est important que les ponts s'adaptent correctement à la partie supérieure des couples. Utiliser une colle rapide pour réaliser cette opération.

PHOTO 14. Coller le pont n° 29 après l'avoir recouvert à l'aide du bordé n° 32. Coller les taquets de renfort n° 30 y 31 sur la fausse quille et sous le pont. Border également l'avant du premier couple.

PHOTO 15. Afin d'obtenir une bonne superficie de contact pour les murailles et les sabords, dégrossir l'arête des couples, à l'aide d'une ponceuse ou d'une lime, **dans le sens proue-poupe**. Cette opération ne doit être réalisée que dans l'échelon que possèdent tous les couples. Observer les étapes ultérieures afin de voir les endroits où les murailles et les sabords doivent être placés. Ces étapes sont identiques de part et d'autre de la coque.

PHOTO 16. L'opération de limage aura lieu tout le long de la coque. Il faut également ajuster le profil du pont principal afin d'assurer la bonne position de la muraille n° 33 de la photo suivante.

PHOTO 17. Coller et clouer les murailles n° 33 sur la structure de la coque. Coller ces pièces sur tout le profil du pont principal en commençant par la proue comme sur la photo. Utiliser une colle rapide pour réaliser cette opération.

PHOTO 18. Les murailles doivent être placées comme sur la photo.

PHOTO 19. Leur aspect à la poupe sera celui que présente la photo. Ne pas encore limer l'excédent de la muraille.

PHOTO 20. Utiliser les lattes de la planche n° 34 et découper plusieurs parties égales d'environ 15x15 mm pour confectionner les bases des canons qui seront clouées sur la coque.

PHOTO 21. Coller par l'intérieur du sabord n° 35, six sections des bases découpées n° 34. Elles doivent couvrir les ouvertures des sabords. Vérifier, pour leur pose ultérieure sur la coque, que les bases ne gênent pas la bonne assise de la pièce. Assurer ces pièces avec de la colle rapide.

PHOTO 22. Coller et clouer le sabord n° 35 sur la structure de la coque. Ces pièces peuvent être humidifiées avec de l'eau afin de mieux s'adapter à la coque. Il faut commencer à la coller depuis la proue et sous la muraille supérieure, comme le montre la photo. Coller quatre bases n° 34 par la partie intérieure.

PHOTO 23. La partie finale du sabord sera collée sur le profil du couple n° 16. Coller d'autres sections des bases n° 34 de sorte à couvrir tout à fait les ouvertures du sabord.

PHOTOS 24 à 26. Répéter les mêmes opérations avec les sabords n° 36, 37 et les bases n° 34 de chaque côté de la coque.

PHOTO 27. Afin d'obtenir une bonne superficie de contact pour les virures, dégrossir les taquets de renfort à l'aide d'une ponceuse, d'une lime ou d'un outil semblable et biseauter l'arête des couples **dans le sens proue-poupe**.

PHOTO 28. Réaliser la même opération que sur la photo précédente, mais cette fois à la poupe du bateau et en limant **dans le sens poupe-proue**.

PHOTO 29. Border la partie inférieure du tableau à l'aide des virures n° 38. Le bordage doit couvrir l'espace compris entre les renfort n° 22 et n° 19. Couper les excédents qui dépassent de chaque côté de la coque.

PHOTO 30. Avant de commencer à border la coque, on peut tremper les virures n° 39 et 40 pendant au moins une heure afin que le bois retrouve son élasticité. Commencer le bordage de la coque à partir de la partie supérieure des murailles. Coller d'abord à l'aide d'une colle rapide les virures n° 39 puis, sous celles-ci, les virures n° 40. Couper au fur et à mesure les excédents et ouvrir de nouveau les ouvertures des sabords à l'aide d'un cutter. Le bordage doit être réalisé de chaque côté de la coque. Il est important que les lattes soient bien unies latéralement entre elles car, comme il s'agit d'une coque à un seul bordé, si celles-ci sont très séparées les unes des autres, la coque ne présentera pas l'aspect souhaité.

PHOTO 31. Continuer le bordage depuis la partie supérieure jusqu'à la fin des sabords. Ouvrir les ouvertures des sabords au fur et à mesure qu'avance le bordage afin qu'ils soient bien visibles. Utiliser de la colle blanche et des pointes.

PHOTO 32. Les lattes doivent couvrir complètement les taquets de renfort et laisser visibles les 5 mm d'épaisseur de la fausse quille. Ne pas oublier d'ouvrir au fur et à mesure les carrés formés par les sabords.

PHOTOS 33 à 34. Les lattes doivent s'étendre jusqu'à la partie inférieure du tableau arrière. Il sera plus facile de donner la courbure nécessaire aux virures si elles sont humides afin qu'elles s'adaptent à la forme arrondie de la poupe. L'intérieur de tous les sabords doit être peint en noir mat afin de donner une sensation de profondeur.

PHOTO 35. Coller et clouer les virures n° 41 en partant des virures n° 40 de la fin des sabords et continuer vers la partie inférieure de la coque. Continuer de la même façon le bordage jusqu'à la fausse quille vers la partie supérieure afin de faire le tour de la coque.

PHOTO 36. Les espaces qui subsistent au centre de la coque seront couverts à l'aide de virures en forme de coins (terme utilisé pour désigner les virures appointées aux deux extrémités). Il subsistera également des espaces non couverts en forme de cales (virures appointées d'un seul côté).

Le processus de bordage terminé, poncer toute la coque afin de niveler tous les listeaux et éliminer les têtes des pointes. S'il reste des crevasses importantes, celles-ci peuvent être bouchées avec du mastic de réparation pour bois du même ton.

PHOTOS 37 à 39. Sélectionner les listeaux pour élaborer les ceintures n° 42 et 43. Poncer les listeaux et les plonger dans l'eau afin qu'ils récupèrent leur élasticité. Ajuster et coller les ceintures sur la coque en utilisant de la colle à séchage rapide en consultant le plan 1. Ouvrir à nouveau les emboîtures réalisées dans la partie supérieure de la fin des sabords. Coller 6 autres sections supplémentaires des pièces n° 34 par l'intérieur des sabords.

PHOTO 40. Coller l'étrave dans l'espace de 5 mm réservé à cet effet. Ajuster cette pièce à la courbure de la fausse quille. Observer le plan n° 2.

PHOTO 41. Coller l'étambot n° 45 contre la partie arrière. Si nécessaire, ajuster la longueur afin qu'il se trouve au même niveau que la fausse quille.

PHOTO 42. Coller dans le prolongement de l'étrave deux sections de la quille n° 46 et dans le dernier tronçon la pièce n° 47.

PHOTO 43. Couper et coller les trois baux n° 48 sur le prolongement des derniers couples. Ces baux supporteront plus tard le pont de la dunette.

PHOTO 44. Border au préalable la cloison n° 49 avec le bordé n° 50 en utilisant de la colle de contact et couper les excédents. Ajuster cette pièce si nécessaire et la coller dans la position indiquée avec de la colle rapide.

PHOTO 45. Border l'intérieur des deux murailles à l'aide des plaques n° 51. Dégager à nouveau toutes les ouvertures de celles-ci.

PHOTO 46. Border le pont n° 52 avec les plaques n° 53 en suivant le processus que pour les autres plaques. Dégager à nouveau les ouvertures situées au centre de celui-ci. Ne pas dégrader les emboîtures situées sur les côtés.

PHOTO 47. Coller le pont à la poupe comme sur la photo. Il peut être nécessaire de retoucher la partie avant de sorte qu'elle s'adapte correctement aux côtés des murailles qui ont été bordés auparavant.

PHOTO 48. Coller le tableau n° 54 bien centré. On peut utiliser une colle rapide ou de la colle blanche et des pointes pour maintenir la pièce dans cette position.

PHOTO 49. Couper et coller les renforts n° 55 entre les ceintures. Coller sur celles-ci une autre couche de mêmes dimensions. Les renforts n° 56 seront collés sur les ceintures inférieures. Utiliser de la colle rapide.

PHOTO 50. Couper et coller les pièces n° 57, 58 et 59 sur la coque et l'étrave. Humidifier les listeaux qui doivent être courbés. Utiliser de la colle rapide. Les bouteilles n° 60 doivent être collées de face sur le premier couple (observer leur position approximative sur le plan n° 2) et percer un trou de 3 mm de diamètre sur chacune de ces pièces.

PHOTO 51. Coller la gouttière n° 61 sur le pont en évitant qu'elle ne le dépasse. Couper sur mesure les plats-bords n° 62 et 63 et les coller bien centrés sur les murailles. Utiliser une colle rapide.

PHOTO 52. Couper sur mesure les plats-bords n° 64 et 65 et les coller bien centrés sur la muraille.

PHOTO 53. Avant de placer le plat-bord n° 66, il faut border l'intérieur du tableau avec des plaques de 1x3 en ramin.

PHOTO 54. Percer les ouvertures dans les murailles afin de placer les bossoirs d'ancre. Réaliser ces ouvertures 2 mm au-dessus du pont. Confectionner les pièces n° 67 à partir d'un listeau. Perforer à l'aide d'un foret de 3 mm de diamètre un trou destiné aux cordages de l'ancre.

PHOTO 55. Couper et coller avec de la colle rapide les pièces n° 68, 69 et 70 sur l'avant du pont de la dunette.

PHOTO 56. Coller également les surbaux n° 71 et 72 contre le profil de l'ouverture du pont.

PHOTO 57. Utiliser un listeau de 4x4 mm en ramin pour confectionner les bittons de proue. Faire le dégrossissement indiqué sur la photo.

PHOTO 58. Ajuster et coller le plat-bord n° 74 entre les murailles. Placer ensuite les bittons confectionnés plus haut. Utiliser de la colle rapide.

PHOTO 59. Confectionner les bittons n° 75 à partir d'un listeau de 4x4 mm en suivant les dimensions indiquées sur la photo.

PHOTO 60. Coller les bittons disposés sur le plat-bord (observer le plan n° 2). Vernir toute la coque et les ponts avec du vernis bouche-pores incolore satiné (lire attentivement les instructions d'utilisation du fabricant).

PHOTOS 61 à 62. Couper et donner la forme voulue aux bossoirs et percer les trous indiqués. Coller ces pièces à travers les ouvertures réalisées dans les murailles (voir plan n° 2).

PHOTO 63. Coller deux portes n° 78 déjà décorées et disposées comme le montre la photo. Placer en guise de poignée les chevilles à œillet "B" et les anneaux "I".

PHOTO 64. Couper en premier lieu les bases n° 79 et les coller entre les ceintures en veillant à ce qu'elles soient à niveau. Coller sur ces ceintures les défenses n° 80 et 81 (observer les distances approximatives de séparation sur le plan n° 1).

PHOTO 65. Couper et donner la forme voulue aux bittons n° 82 et les coller sur la face avant des murailles. Coller les pièces n° 83, 84 et 85 sur l'étrave. Coller contre celle-ci les lisses n° 86, 87 y 88. Coller les équerres n° 89 y 90 contre la coque et le bossoir. Utiliser de la colle rapide.

PHOTO 66. Coller deux portes n° 91 sur la face avant du premier couple et ajouter les chevilles à œillet et les anneaux des poignées. Border les bouteilles par leur partie supérieure et couper les excédents.

PHOTOS 67 à 68. Retoucher si nécessaire les creux des murailles et des sabords pour placer tous les encadrements n° 93 et 94. Coller ceux-ci avec de la colle rapide. Retoucher si nécessaire les ceintures de sorte que les encadrements n° 94 entrent correctement. Fixer les mantelets n° 95 avec de la colle rapide afin qu'elles restent ouvertes.

PHOTOS 69 à 70. Composer le safran de gouvernail avec les pièces montrées sur la photo. Ajuster la dimension des charnières à l'aide d'une pince coupante. Confectionner les axes avec le laiton de 1,5 mm de diamètre.

Percer un trou d'un diamètre suffisant à côté de l'étambot pour faire entrer la barre de gouvernail. Unir le safran de gouvernail à la coque au moyen des charnières et des pointes.

PHOTO 71. Monter les planchers de fond en veillant à ce que toutes les pièces soient bien emboîtées, puis fixer ceux-ci avec de la colle rapide. Extraire des sections de ces pièces complètes pour confectionner les différents planchers des ponts. Consulter les plans pour prendre les mesures à découper.

PHOTO 72. Couper les sections de plancher n° 99 et les unir à l'aide des listeaux n° 100, 101 et 102. Utiliser de la colle rapide.

PHOTO 73. Monter un autre ensemble avec le plancher n° 99 et les listeaux n° 103 et 104.

PHOTO 74. Coller sur le pont les planchers montés et la braie n° 105. Coller la figure de proue n° 106 sur l'étrave.

PHOTO 75. Monter un autre ensemble avec le plancher n° 99 et les listeaux n° 107 et 108.

PHOTO 76. Monter les escaliers à partir des montants n° 110 et 111. Découper les marches aux dimensions indiquées dans les pièces n° 109. Lorsqu'ils sont montés, les escaliers doivent être coupés à la dimension indiquée pour chaque écouteille (voir plan n° 2). Utiliser de la colle rapide.

PHOTO 77. Encadrer l'écouteille de la photo suivante avec les listeaux n° 112 et 113. Coller les colonnes n° 114 et sur celles-ci les listeaux n° 115 et 116. Coller les quatre couronnements n° 117. Placer un des escaliers. Utiliser de la colle rapide.

PHOTO 78. Coller l'étambrai n° 118. Encadrer à l'aide des listeaux n° 119 et 120 l'écouteille de l'embelle qui contiendra la munition n° 117. Placer les escaliers nécessaires de quatre marches.

PHOTO 79. Construire l'ensemble montré avec les pièces n° 99, 121, 122 et 123. Placer cet ensemble sur le pont de la photo suivante.

PHOTO 80. Décorer l'entrée des écouteilles du pont principal en suivant les mêmes étapes que pour la photo n° 77 et les escaliers correspondants. Placer le plancher de fond monté à la photo précédente. Construire et coller deux planchers égaux avec les pièces n° 99, 124 et 125. Coller deux escaliers qui permettront d'accéder à ce pont.

PHOTOS 81 à 82. Couper les sept baux de l'écouteille principale n° 126 et y ajouter les appuis n° 127. Dégrossir la partie intérieure des appuis en leur donnant une forme d'arc et les coller sur l'ouverture de l'écouteille (voir également le plan n° 2).

PHOTO 83. Coller les colonnes nécessaires sur le pont de la dunette et, sur celles-ci, les rampes n° 128 y 129.

PHOTO 84. Percer les trous nécessaires sur les fonds des sabords pour pouvoir clouer les canons n° 130, 131 et 132. Confectionner avec du fil de laiton de 1,5 mm les pilastres n° 133 de la rampe de dunette n° 134. Percer des orifices dans le plat-bord du même diamètre que celui des pilastres pour pouvoir les y introduire.

PHOTO 85. Placer les colonnes nécessaires n° 114 pour fixer la rampe du grand mât n° 135.

PHOTO 86. Confectionner les cinq ensembles de bittons et râteliers n° 136 et 137. Ces ensembles seront placés à des étapes ultérieures.

PHOTOS 87 à 88. Construisez les affûts et teintez-les de couleur noyer ou peignez-les en rouge. Confectionnez les essieux et collez-les sur les roues. Décorez les tiges de canons et collez-les sur les affûts. Fixez les fils 140a et fixez les canons sur les murailles à l'aide des chevilles B. Collez deux des râteliers construits sur la photo 86 autour de l'étambrai du mât.

PHOTO 89. Confectionner les échelles des flancs, de part et d'autre de la coque. Utiliser les listeaux n° 141 et 142 pour les plus larges et les listeaux 143 et 144 pour les plus étroites.

PHOTO 90. Construire les porte-haubans n° 145, 146 et 147 à partir d'un listeau. Les équerres n° 148 donneront l'inclinaison correcte par rapport à la coque. Consulter le plan n° 2 pour la position des orifices de 1 mm de diamètre à percer.

PHOTO 91. Attacher la cloche n° 150 au clocher n° 149 à l'aide d'une cheville à œillet.

PHOTO 92. Coller les porte-haubans n° 145 sur les flancs de la coque et les équerres n° 148 (voir plan n° 2). Coller le clocher n° 149 centré à la fin du pont et deux colonnes n° 114 de chaque côté. La rampe n° 151 reposera sur les colonnes et contre le clocher.

PHOTO 93. Coller les porte-haubans n° 146 sur les flancs de la coque et les équerres correspondantes n° 148 (voir plan n° 2). Coller autour de l'étambrai du grand mât deux ensembles de râteliers comme ceux qui ont été confectionnés à la photo n° 86.

PHOTO 94. Voir le plan n° 2 pour situer les porte-haubans n° 147 et leurs équerres correspondantes n° 148. Coller derrière l'entrée du mât d'artimon le dernier râtelier construit à la photo n° 86 et coller également deux équerres n° 148 en guise de renfort.

PHOTO 95. Coller les bases des bouteilles n° 152 au ras de la partie inférieure du tableau et les bases n° 154 dans l'emboîture se trouvant dans les murailles. Coller la base n° 153 dans une position plus ou moins centrée entre les deux. Couper les listeaux n° 155 afin qu'ils s'emboîtent entre les ceintures et se situent devant les bases.

PHOTO 96. Limer les arêtes des bases afin qu'elles aient une bonne assise lorsqu'elles seront bordées avec les listeaux n° 156. Utiliser une colle rapide. Couper les excédents de listeau qui dépassent des bases supérieures et inférieures. Poncer tous les listeaux afin d'unifier la superficie. Coller les chapiteaux n° 157 sur la partie inférieure.

PHOTO 97. Avant de coller la moindre pièce, il faut peindre le fond servant de base dans une couleur bleu ciel, les fenêtres en blanc et les rampes en doré. Les photos montrent ces éléments non décorés afin de mieux les identifier. Commencer par coller les pièces n° 158 à 162 dans le sens croissant et en veillant à ne pas couvrir l'épaisseur de 2 mm du tableau. Coller les listeaux n° 163 pour fermer l'avant des fenêtres.

PHOTO 98. Couper et coller les couronnements n° 164 et 165 sur la partie inférieure et supérieure en veillant à ce qu'ils ne dépassent pas les bases. Le listeau n° 166 fermera les flancs des bouteilles. Couper et coller les couronnements qui servent de séparateurs des fenêtres.

PHOTOS 99 à 100. Couronner toute la partie supérieure du tableau avec une autre section de listeau n° 166. Le couronnement n° 168 sera collé sur la base supérieure. On peut observer sur la photo 100 la décoration finale des bouteilles dans laquelle on peut vérifier que les listeaux ont été peints en brun et doré.

PHOTO 101. Couper sur mesure les planchers de fond de l'étrave et les coller comme sur la photo.

PHOTO 102. Couper tous les râteliers des bandes et percer tous les trous indiqués sur le plan n° 2. Coller ces pièces latéralement contre les murailles et sous les porte-haubans. Le diamètre à obtenir est égal à l'épaisseur des cabillots "J" (voir plan n° 2). Coller les équerres n° 148 pour renforcer le clocher.

PHOTO 103. Unir les caps de mouton G et H aux cadènes n° 170 en utilisant les estropes n° 171. Attacher les cadènes à la coque au moyen des pointes "A". Terminer l'opération en suivant le même processus pour le reste des porte-haubans. Observer le plan n° 1 et les photos de détail.

PHOTO 104. Coller l'apôtre du beaupré n° 172 sur l'étrave et sur le pont de proue. Il faudra retoucher l'orifice d'entrée après avoir construit le mât du beaupré du plan n° 3.

PHOTO 105. La décoration du tableau n° 173 est faite d'un matériau ductile. On lui donnera la même forme que celle du tableau de la coque et on le décorera avant de placer les pièces indiquées n° 174, 175 y 176 (observer la photo suivante). Utiliser une colle rapide.

PHOTO 106. Le tableau sera situé et décoré comme le montre la photo. On a placé un listeau n° 177 sur la partie inférieure afin de fermer celle-ci et on l'a décoré en doré.

PHOTO 107. Attacher la chaîne n° 178 à la poupe de la coque et au gouvernail à l'aide des chevilles à œillet et des anneaux.

PHOTOS 108 à 109. Monter les ensembles de fanaux. Un grand ensemble avec les numéros 179, 180, 181 et 182. Les deux petits ensembles avec les numéros 179, 180, 183 et 184. La décoration de couleur rouge doit être découpée dans le plan de figures n° 9 comprenant deux cadres de couleur rouge. Utiliser comme patron les fenêtres n° 181 et 183 pour découper les sections nécessaires et les placer à l'intérieur avant de coller les chapeaux n° 182 et 184. Coller ces pièces sur le tableau arrière après avoir percé l'orifice nécessaire.

PHOTO 110. Introduire et coller les jas n° 186 dans les ancrés n° 185 et y placer les anneaux "K". Attacher la chaîne n° 187 à l'anneau de l'extrémité de l'ancre et la renforcer avec une ligature. Attacher une moufle "E" à l'anneau.

PHOTO 111. Commencer le montage de la chaloupe. Affiner toutes les pièces qui constituent le squelette et les monter sur la fausse quille sans les coller.

PHOTO 112. Emboîter la fausse quille et le couple central dans la base. Coller la fausse quille et tous les couples sur la base en utilisant une colle rapide afin qu'ils soient bien fixés.

PHOTO 113. Coller tous les couples dans la zone de contact avec la fausse quille et ajouter le tableau et les renforts de proue. Utiliser de la colle rapide. Peindre l'ensemble en brun.

PHOTO 114. Après s'être assuré qu'ils sont bien collés entre eux, effectuer un ponçage dans le sens proue-poupe afin de biseauter les arêtes des couples et obtenir une bonne base pour le bordé de la coque.

PHOTO 115. Effectuer également le ponçage dans le sens poupe-proue afin d'obtenir également une bonne assise du bordé.

PHOTO 116. Placer le bordé à partir de la fausse jusqu'au milieu de la coque. Les couples situés dans la zone la plus proche de la base possèdent des marques qui constituent le point de départ dans la pose de la première latte. Utiliser de la colle rapide.

PHOTO 117. Le bordage s'achève au centre de la coque avec des lattes appointées sur une extrémité. Le bordage doit être réalisé sur les deux parties de la coque. Pour obtenir une meilleure finition, on peut remplir les joints avec du mastic de réparation pour meubles et poncer légèrement toute la superficie. Si on le souhaite, on peut peindre la coque dans une couleur crème.

PHOTO 118. Teinter ou peindre les ceintures avant de les placer. Elles doivent se situer cinq millimètres au-dessus de la première latte.

PHOTO 119. Couper à l'aide d'une scie au ras du bordé afin de libérer la coque de la base.

PHOTO 120. Couper sur mesure le plancher du fond de la coque et le coller avec de la colle rapide. La partie supérieure des couples a été amputée d'environ 4 millimètres.

PHOTO 121. On a placé des lattes teintées de listeau entre chaque couple pour simuler d'autres couples. Couper sur mesure les bancs et les coller en les espaçant comme sur la photo.

PHOTO 122. Coller l'étrave correspondante et la quille à partir d'un listeau.

PHOTO 123. Le plat-bord couvrira tout le profil des listeaux de bordage de la coque. Coller le gouvernail et sa barre correspondante. Couper et coller les bases des tolets et percer les orifices nécessaires pour placer ces derniers (pointes "A"). Vernir tout l'ensemble sauf les zones qui ont été peintes.

PHOTO 124. La construction du canot suit le même processus que pour la chaloupe, mais avec la numérotation B1 à B28.

PHOTO 125. Peindre et décorer les avirons. Les barres en couleur vieux cuivre et les pales en ocre ou brun clair. Placer deux avirons dans la chaloupe et les deux autres dans le canot.

PHOTO 126. Coller la cheminée n° 188 sur le pont derrière le clocher.

PHOTO 127. Les photos suivantes montrent différents détails de la construction qui peuvent servir de référence pour la pose de différentes pièces de la coque, de la mâture et du gréement.

MÂTURE

La première chose à faire pour confectionner les mâts est de couper les baguettes aux dimensions indiquées dans la liste des pièces ou de prendre ces mesures directement des plans qui sont imprimés à l'échelle 1/1.

Tous les mâts et les vergues possèdent une certaine conicité qu'il faudra obtenir.

Pour réaliser la conicité des mâts, poncer les baguettes (avec une ponceuse), en augmentant le dégrossissage au fur et à mesure qu'on s'approche de l'extrémité où l'on souhaite diminuer le diamètre. Faire rouler la baguette afin que l'usure soit égale sur tout le contour jusqu'à l'obtention du diamètre indiqué sur le plan.

Effectuer les mêmes opérations pour réaliser la conicité des vergues, mais, dans ce cas, aux deux extrémités de la baguette.

Pour confectionner correctement les mâts de cette maquette, il faudra tenir compte:

- Des plans
- Des photos de détail des mâts
- Des dimensions et de la description des matériaux de la liste des pièces
- Des feuilles "IP" d'identification des pièces

Les mâts devront être vernis et certaines des pièces qui les composent devront être peintes (voir les photos générales de détail des mâts).

Lorsque les mâts sont montés et vernis, on placera leurs appareils (estropes, moufles, chevilles à œillet, poulies, etc.) et on les attachera au bateau.

Les mâts doivent être introduits de sorte à s'emboîter à fond contre la fausse quille.

GRÉEMENT

Pour réaliser le gréement de ce bateau, on suivra l'ordre alphabétique des figures imprimées des plans qui indiquent l'ordre de montage des éléments (fils, caps de mouton, poulies, voiles, etc.) mis en évidence en rouge. La liste des pièces constituera également une aide précieuse quant au type de matériau à utiliser.

Pour simuler le vieillissement des voiles, on peut les faire bouillir dans une infusion de thé et les laisser sécher chiffonnées. On les placera sans les repasser afin qu'elles aient du relief.

SCAFO

FOTO da 1 a 4. Montare la struttura dello scafo seguendo l'ordine numerico delle foto. Incollare i rinforzi X per unire le due porzioni della falsa chiglia 1. Prima d'incollare le coste, assicurarsi che entrino in maniera corretta nella loro posizione arrivando fino in fondo nei corrispondenti incastri della falsa chiglia. È importante che le coste rimangano completamente perpendicolari alla falsa chiglia affinché in seguito i rivestimenti si possano accoppiare bene. Collocare anche i rinforzi e i rivestimenti 12, 13 e 14. Per effettuare questa operazione, utilizzare come adesivo una colla bianca (colla da falegname).

FOTO 5. Rovesciare lo scheletro ed appoggiarlo su di una superficie piana. Introdurre dalla costa superiore dello scafo le traverse che serviranno da rinforzo. Prima di incollarle, assicurarsi che la prima e l'ultima costa appoggino bene sulla superficie piana. Usare colla a presa rapida per assicurarsi una buona unione e poi usare della colla bianca in tutte le zone d'unione tra le traverse e le coste.

FOTO 6. Incollare la costa n° 16, i supporti n° 17 e la costa n° 18 mantenendo la stessa posizione riportata nella foto. Usare della colla bianca.

FOTO 7. I rinforzi n° 19, 20, 21 e l'appoggio n° 22, devono anch'essi essere incollati con la colla bianca.

FOTO 8 a 9. Usare il corso di tavole da rivestimento per realizzare gli appoggi n° 23 e 24 rispettivamente sulle coste. Questi appoggi devono essere paralleli alla parte superiore delle coste e devono essere in linea con la falsa chiglia in modo che successivamente possa reggere la coperta n° 25.

FOTO 10. Rivestire le due metà della coperta n° 25 con il rivestimento n° 26. Cominciare a rivestire dalla zona più dritta. Usare come adesivo la colla da contatto (la colla da calzolaio). Leggere attentamente le istruzioni del fabbricante. Tagliare la parte del rivestimento in eccesso con un cutter. Per simulare il tavolato e il calafatato delle coperte, ripassare con una matita le linee longitudinali che delimitano i pezzi del rivestimento.

FOTO 11. Incollare le coperte rivestite sulla struttura della barca. È importante che le coperte poggino correttamente sulle coste. A tal fine usare della colla a presa rapida.

FOTO 12. Seguendo la stessa procedura spiegata nella **foto 10**, rivestire la coperta principale n° 27 con il rivestimento n° 28. Gli incastri presenti su tutto il perimetro della coperta devono restare nascosti. Aprire solo gli incastri della parte posteriore che corrispondono alle coste n° 10, 11 e 16 per permettere alle coperte di situarsi in mezzo.

FOTO 13. Incollare le coperte rivestite sulla struttura della barca. È importante che le coperte si adattino correttamente alla parte superiore delle coste. A tal fine usare della colla a presa rapida.

FOTO 14. Incollare la coperta n° 29 rivestita prima con il rivestimento n° 32. Le zeppe di rinforzo n° 30 e 31 dovranno essere incollate sulla falsa chiglia e al di sotto della coperta. Rivestire anche la parte frontale della prima costa.

FOTO 15. Per ottenere una buona superficie di contatto per le mura e le cannoniere, servendosi di una lima, limare bene l'angolo delle coste da **prua verso poppa**. Quest'operazione va fatta solo sul gradino che hanno tutte le coste. Osservare le spiegazioni più avanti per rendersi conto di come andranno collocate le mura e le cannoniere. Questo lavoro va fatto sui due lati dello scafo.

FOTO 16. La limata va fatta su tutto lo scafo. Ritoccare anche il bordo della coperta principale in modo che posteriormente la mura n° 33 del seguente passo possa ben appoggiarsi.

FOTO 17. Incollare ed inchiodare le mura n° 33 alla struttura dello scafo. Dovrà essere incollata sul bordo di tutta la costa principale. Iniziare da prua come indicato nella foto. Usare una colla a presa rapida.

FOTO 18. Le mura dovranno essere collocate come indicato nella foto.

FOTO 19. A poppa avranno quest'aspetto. Non scartavetrare ancora la parte in eccesso delle mura.

FOTO 20. Usando le strisce di legno n° 34, tagliare pezzi uguali da 15x15 mm circa per realizzare le basi dei cannoni che si inchioderanno allo scafo.

FOTO 21. Dalla parte interna della cannoniera n° 35, incollare sei pezzi delle basi tagliate n° 34. Questi pezzi devono coprire le aperture delle cannoniere. Verificare che, per poi essere ben collocati sullo scafo, le basi non intralcino il buon posizionamento del pezzo. Incollare questi pezzi con della colla a presa rapida.

FOTO 22. Incollare ed inchiodare la cannoniera n° 35 alla struttura dello scafo. Questi pezzi possono essere inumiditi con dell'acqua in modo da adattarsi meglio allo scafo. Cominciare ad incollarli da prua e sotto la mura superiore, come riportato nella foto. Incollare dalla parte interna quattro basi n° 34.

FOTO 23. La parte finale della cannoniera, resterà incollata sul bordo della costa n° 16. Incollare altri pezzi delle basi n° 34 sino aappare tutte le aperture della cannoniera.

FOTO 24 a 26. Ripetere le stesse operazioni con le cannoniere n° 36, 37 e le basi n° 34 ai due lati dello scafo.

FOTO 27. Per ottenere una buona superficie di contatto per il corso di tavole, servendosi di una lima, o simile, limare le zeppe di rinforzo e limare obliquamente il bordo delle coste **da prua verso poppa**.

FOTO 28. Realizzare la stessa operazione indicata nella precedente foto ma questa volta a poppa della barca e realizzando la limatura da **poppa verso prua**.

FOTO 29. Rivestire la parte inferiore del quadrato con il corso di tavole n° 38. Il rivestimento deve coprire dal rinforzo n° 22 sino al n° 19. Ritagliare le parti che fuoriescono dalle due parti dello scafo.

FOTO 30. Prima di iniziare a rivestire lo scafo, si può bagnare il corso di tavole n° 39 e 40 per lo meno per un'ora in modo che il legno possa riprendere elasticità. Il rivestimento dello scafo si inizia dalla parte superiore delle mura. Il corso di tavole n° 39 va prima bloccato con un adesivo a presa rapida e sotto di loro il corso n° 40. Tagliare via le parti in più e aprire nuovamente le aperture delle cannoniere servendosi di un cutter. Il rivestimento va fatto sui due lati dello scafo. È importante che il corso di tavole sia ben unito lateralmente visto che essendo uno scafo con un unico rivestimento, se rimanessero degli spazi l'aspetto finale non sarebbe perfetto.

FOTO 31. Il rivestimento va continuato dalla parte superiore sino ad arrivare alle cannoniere. Aprire man mano le aperture delle cannoniere per evitare che il rivestimento le tappi. Usare della colla bianca e delle punte.

FOTO 32. Il corso di tavole deve coprire completamente le zeppe di rinforzo lasciando alla vista 5 mm di spessore della falsa chiglia. Non dimenticarsi di aprire tutti i quadrati che compongono le cannoniere.

FOTO 33 a 34. Il corso di tavole deve arrivare sino alla parte inferiore del quadrato di poppa. Inumidendo il corso di tavole sarà più facile ottenere la necessaria curvatura che gli permetterà di adattarsi alla forma arrotondata della poppa. L'interno di tutte le cannoniere sarà pitturato con del nero opaco, in modo da dare una sensazione di profondità.

FOTO 35. Incollare ed inchiodare il corso di tavole n° 41 partendo dal corso n° 40 della fine delle cannoniere e continuando verso la parte inferiore dello scafo. Nello stesso modo bisognerà continuare a rivestire la falsa chiglia verso la parte superiore per chiudere lo scafo.

FOTO 36. Gli spazi rimanenti al centro dello scafo, verranno ricoperti con pezzi del corso di tavole affilati alle due estremità. Resteranno anche degli spazi scoperti a forma di zeppa, ovvero affilati solo su un'estremità.

Una volta concluso tutto il rivestimento, scartavetrare tutto lo scafo per uniformare tutti i listelli ed eliminare le teste delle punte. Nel caso rimanesse delle spaccature evidenti, si possono coprire con del mastice per legno della stessa tonalità.

FOTO 37 a 39. Selezionare i listelli necessari per elaborare le cinte n° 42 e 43. Scartavetrare i listelli e immergerli nell'acqua per fargli ritrovare elasticità. Adattare ed incollare le cinte sullo scafo servendosi di colla a presa rapida, dopo aver ben osservato lo schema 1. Aprire nuovamente gli incastri presenti sulla parte superiore della fine delle mura. Incollare nella parte interna delle mura 6 altri elementi dei pezzi n° 34.

FOTO 40. La ruota di prora dovrà essere incollata nello spazio di 5 mm che gli è riservato. Adattarla alla curvatura della falsa chiglia. Osservare lo schema 2.

FOTO 41. Il dritto di poppa n° 45 va incollato contro la parte posteriore. Se necessario, adattare la lunghezza in modo che sia allo stesso livello della falsa chiglia.

FOTO 42. Incollare poi la ruota di prora, due pezzi della chiglia n° 46 e nell'ultima parte il n° 47.

FOTO 43. Tagliare ed incollare le tre traverse n° 48 sul prolungamento delle ultime coste. Queste traverse supporteranno in seguito la coperta del cassero.

FOTO 44. Rivestire previamente la paratia n° 49 con il rivestimento n° 50 servendosi di una colla da contatto e ritagliare le parti in eccesso. Se fosse necessario, adattarla ed incollarla al suo posto servendosi di colla a presa rapida.

FOTO 45. L'interno delle due mura verrà rivestito con i pezzi n° 51. Si dovranno riaprire tutti i fori che vi sono.

FOTO 46. La coperta n° 52, va rivestita con i pezzi n° 53 seguendo lo stesso procedimento usato con le altre. Aprire nuovamente tutte le aperture presenti nel centro. Ma gli incastri presenti sui lati, non vanno aperti.

FOTO 47. Incollare la coperta a poppa come indicato nella foto. Ritoccare, se necessario, la parte anteriore in modo che si adatti bene ai laterali delle mura rivestiti anteriormente.

FOTO 48. Incollare ben al centro il quadrato n° 54. Si può usare della colla a presa rapida o bianca e delle punte per ben reggerlo in questa posizione.

FOTO 49. Tagliare ed incollare i rinforzi n° 55 tra le cinte. Sopra dovrà essere incollato un altro strato di cinte. I rinforzi n° 56, dovranno essere incollati sulle cinte inferiori. Usare della colla a presa rapida.

FOTO 50. Tagliare ed incollare i pezzi n° 57, 58 e 59 sullo scafo e sulla ruota di prora. Inumidire i listelli che debbano essere curvati. Usare della colla a presa rapida. Il pezzo del fasciame esterno n° 60 si incollano frontalmente sulla prima costa (osservare lo schema 2 per il loro posizionamento) e su ogni pezzo realizzare un foro dal diametro di 3 mm.

FOTO 51. Incollare il trincarino n° 61 sulla coperta senza che ne fuoriesca. Tagliare su misure le coperture del discolato n° 62 e 63 ed incollarle ben centrate sulle mure. Servirsi di colla a presa rapida.

FOTO 52. Le coperture del discolato n° 64 e 65 devono essere tagliate su misura ed incollate ben al centro sulle mura.

FOTO 53. Prima di collocare la copertura del discolato n° 66, rivestire l'interno del quadrato con pezzi da 1x3 di legno di Ramón.

FOTO 54. Realizzare sulle mura le aperture per collocare i traversini per le ancore. Le aperture dovranno essere realizzate 2 mm sopra la coperta. Da un listello realizzare i pezzi n° 67. Perforare con una punta di 3 mm di diametro i fori per l'entrata dell'ancora.

FOTO 55. Tagliare ed incollare con della colla a presa rapida i pezzi n° 68, 69 e 70 sulla parte frontale della coperta del cassero.

FOTO 56. Gli orli rialzati n° 71 e 72, dovranno anch'essi essere incollati contro il bordo dell'apertura della coperta.

FOTO 57. Usando un listello di 4x4 mm di Ramón, realizzare i bittoni di prua. Realizzare la limatura come indicato nella foto.

FOTO 58. Adattare ed incollare la copertura n° 74 tra le mura. Collocare poi i bittoni realizzati. Usare della colla a presa rapida.

FOTO 59. Realizzare i bittoni n° 75 usando un listello da 4x4 mm secondo le misure indicate nella foto.

FOTO 60. Incollare i bittoni che si trovano sulla copertura del discolato (riferirsi allo schema n° 2). Verniciare tutto lo scafo e le coperte con della vernice tappa-pori incolore satinata (Leggere attentamente le istruzioni d'uso del fabbricante).

FOTO 61 a 62. Tagliare e formare i traversini e realizzare i fori come indicato. Incollarli alle aperture realizzate tra le mura (riferirsi allo schema n° 2).

FOTO 63. Incollare due porte n° 78 già decorate e pronte come indicato nella foto. Collocare come pomi le caviglie "B" e gli anelli "I".

FOTO 64. Tagliare prima le basi n° 79 ed incollarle tra le cinte, allo stesso livello. Sopra incollare le difese n° 80 e 81 (ottenere le distanze approssimative di separazione nello schema n° 1).

FOTO 65. Tagliare e formare due bittoni n° 82 ed incollarli sulla parte frontale delle mura. Incollare sulla ruota di prora i pezzi 83, 84 e 85. Incollare sopra questi i zangoni 86, 87 e 88. Le squadre n° 89 e 90 vanno incollate contro lo scafo e il traversino. Usare della colla a presa rapida.

FOTO 66. Incollare due pezzi n° 91 sulla parte frontale della prima costa ed aggiungere le caviglie ad anello e gli anelli dei pomi. Rivestire la parte superiore del fasciame esterno e ritagliare le parti in eccesso.

FOTO 67 a 68. Ritoccare se necessario i fori delle mura e delle cannoniere per collocare i riquadri n° 93 e 94. Farlo aiutandosi con della colla a presa rapida. Ritoccare se necessario le cinte in modo che possano entrare nei riquadri n° 94. Le porte n° 95 si bloccano con della colla a presa rapida in modo da farle restare aperte.

FOTO 69 a 70. Comporre il fusto del timone con i pezzi indicati nell'immagine. Adattare le misure delle cerniere con delle pinze da taglio. Gli assi vengono realizzati con l'ottone di 1,5 mm di diametro.

Realizzare un foro di sufficiente diametro vicino al dritto di poppa in modo che il fusto del timone possa entrare. Unire il fusto del timone allo scafo con le cerniere e le punte.

FOTO 71. Montare i carabottini facendo in modo che tutti i pezzi siano ben inseriti e poi bloccarli con della colla a presa rapida. Da questi pezzi completi, si dovranno estrarre dei pezzi per realizzare i vari carabottini delle coperte. Osservare gli schemi per prendere le misure da tagliare.

FOTO 72. Tagliare le porzioni del carabottino n° 99 ed unirle con i listelli n° 100, 101 e 102. Usare della colla a presa rapida.

FOTO 73. Montare un altro pezzo con il carabottino n° 99 e due listelli n° 103 e 104.

FOTO 74. Incollare sulla coperta i carabottini montati e la copertura della mastra n° 105. Sulla ruota di prora verrà incollata la polena n° 106.

FOTO 75. Montare un altro pezzo con il carabottino n° 99 e i listelli n° 107 e 108.

FOTO 76. Le scale si realizzano con i montanti n° 110 e 111. Gli scalini si realizzano tagliando i pezzi n°109 secondo le misure indicate. Dopo averle montate interamente, tagliarle alle misure indicate per ogni boccaporto (riferirsi allo schema 2). Usare della colla a presa rapida.

FOTO 77. Incorniciare il boccaporto del punto seguente con i listelli n° 112 e 113. Incollare le colonne n° 114 con sopra i listelli n° 115 e 116. Incollare le quattro rifiniture n° 117. Collocare una delle scale. Usare della colla a presa rapida.

FOTO 78. Incollare la mastra n° 118. Con i listelli n° 119 e 120 incorniciare il boccaporto della tolda che conterrà la munizione n° 117. Collocare le scale necessarie da quattro gradini.

FOTO 79. Costruire il pezzo creato con i pezzi n° 99, 121, 122 e 123. Questo pezzo va collocato sulla coperta nel punto seguente.

FOTO 80. Adornare l'ingresso dei boccaporto della coperta principale seguendo gli stessi passi indicati nella foto n° 77 e le scale corrispondenti. Collocare il carabottino montato nel punto precedente. Costruire ed incollare due carabottini uguali con i pezzi n° 99, 124 e 125. Incollare le due scale che danno accesso a questa coperta.

FOTO 81 a 82. Tagliare le sette traverse del boccaporto principale n° 126 e aggiungervi i supporti n° 127. Limare la parte interna degli appoggi conferendo loro una forma ad arco ed incollarli sull'apertura del boccaporto (vedere anche lo schema n° 2).

FOTO 83. Incollare le colonne necessarie sulla coperta del cassero e sopra le ringhiere n° 128 e 129.

FOTO 84. Realizzare i fori necessari sul fondo delle cannoniere in modo da poter inchiodare i cannoni n° 130, 131 e 132. Con del filo d'ottone da 1,5 mm realizzare i pilastrini n° 133 della ringhiera del cassero n° 134. Realizzare dei fori sulla copertura del discolato dello stesso diametro dei pilastrini in modo da poterli inserire.

FOTO 85. Collocare le colonne necessarie n° 114 per reggere la ringhiera dell'albero maestro n° 135.

FOTO 86. Realizzare cinque pezzi composti di bittoni e caviglie di ferro ad anello n° 136 e 137. Questi pezzi verranno collocati più avanti.

FOTO 87 a 88. Costruire gli affusti e verniciarli in noce o in rosso. Elaborare gli assi e incollarli con le ruote. Decorare le canne dei cannoni e attaccarle agli affusti. Fissare i fili 140a, e fissare i cannoni ai bastioni con i golfari B. Incollare intorno alla fognatura del trinchetto due delle cavigliere realizzate come descritto nella foto 86.

FOTO 89. Realizzare ai due lati dello scafo, le scale laterali. Usare i listelli n° 141 e 142 per le più larghe 143 e 144 per le più strette.

FOTO 90. Le parasartie n° 145, 146 e 147, si realizzano con un listello. Le squadre n° 148 conferiranno la corretta inclinazione rispetto allo scafo. Riferirsi allo schema n° 2 per la posizione dei fori da realizzare di 1 mm di diametro.

FOTO 91. La campana n° 150, viene attaccata al campanile n° 149 mediante una caviglia.

FOTO 92. Incollare le parasartie n° 145 ai lati dello scafo e le squadre n° 148 (riferirsi allo schema n° 2). Incollare il campanile n° 149 ben al centro della fine della coperta e due colonne n° 114 ai due lati. La ringhiera n° 151 dovrà essere poggiata sulle colonne e contro il campanile.

FOTO 93. Incollare le parasartie n° 146 ai lati dello scafo e le corrispondenti squadre n° 148 (riferirsi allo schema n° 2). Attorno alla mastra dell'albero maestro, incollare due cavigliere realizzate come indicato nella foto n° 86.

FOTO 94. Riferirsi allo schema n° 2 per situare le parasartie n° 147 e le corrispondenti squadre n° 148. Dietro l'ingresso dell'albero di mezzana, incollare l'ultima cavigliera costruita nella foto n° 86, ed incollare anche due squadre n° 148 che lo rinforzeranno.

FOTO 95. Incollare le basi delle latrine n° 152 a filo con la parte inferiore del quadrato e le basi n° 154 nell'incastro che presentano le mura. La base n° 153 verrà incollata più o meno al centro tra le due. I listelli n° 155, dovranno essere tagliati in modo da adattarsi tra le cinte e da inserirsi davanti alle basi.

FOTO 96. Limare i bordi delle basi in modo che poggino bene quando si dovrà rivestire con i listelli n° 156. Usare della colla a presa rapida. Tagliare le parti in eccesso dei listelli che fuoriescano dalle basi superiori ed inferiori. Scartavetrare i listelli per unificare la superficie. Nella parte inferiore, verranno incollati i capitelli n° 157.

FOTO 97. Prima di incollare qualsiasi pezzo, bisogna pitturare il fondo di base in blu cielo, le finestre in bianco e le ringhiere in color oro. Nelle foto vengono mostrate non pitturate per meglio identificarle. Cominciare ad incollare i pezzi n° 158 a 162 in senso ascendente e lasciando libero lo spessore di 2 mm del quadrato. Incollare i listelli n° 163 per chiudere la parte centrale delle finestre.

FOTO 98. Tagliare ed incollare le rifiniture n° 164 e 165 nella parte inferiore e superiore senza che fuoriescano dalle basi. Il listello n° 166 chiuderà i laterali delle latrine. Tagliare ed incollare le rifiniture che fungono da separatori delle finestre.

FOTO 99 a 100. Rifinire tutta la parte superiore del quadrato con un altro pezzo del listello n° 166. Il coronamento n° 168 deve essere incollato sulla base superiore. Nella foto 100 si può notare come vengono decorate alla fine le latrine in cui si può notare che i listelli sono stati pitturati in marrone ed oro.

FOTO 101. Ritagliare su misura i carabottini della ruota di prora ed incollarli come indicato nella foto.

FOTO 102. Tagliare tutte le cavigliere delle bande e farci i fori indicati nello schema 2, questi elementi andranno incollati lateralmente contro le mura e sotto le coperture del discolato. Il diametro da ottenere è pari allo spessore delle caviglie "J" (riferirsi allo schema 2). Incollare due squadre n° 148 per rinforzare il campanile.

FOTO 103. Unire le bigotte G e H alle contro lande n° 170 servendosi degli stroppi n° 171. Fissare le contro lande allo scafo con le punte "A". Completare seguendo quanto fatto per le restanti parasartie. Osservare lo schema 1 e le foto di dettaglio.

FOTO 104. L'apostolo del bompresso n° 172, si incolla sulla ruota di prora e la coperta di prua. L'orifizio d'entrata, dovrà essere ritoccato una volta realizzato l'albero del bompresso dello schema 3.

FOTO 105. L'adorno del quadrato n° 173 è di materia duttile. Dare la stessa forma del quadrato dello scafo e decorare prima di collocare i pezzi contraddistinti con i numeri 174, 175 e 176 (riferirsi alla seguente foto). Usare una colla a presa rapida.

FOTO 106. Il quadrato dovrà essere posto e decorato come indicato nella foto. Nella parte inferiore è stato collocato un listello n° 177 che chiude la parte inferiore e che è stato decorato in color oro.

FOTO 107. Bloccare la catena n° 178 sulla poppa dello scafo ed al timone per mezzo delle caviglie di ferro e gli anelli.

FOTO 108 a 109. Montare i pezzi dei fanali. Uno grande contraddistinto con i numeri 179, 180, 181 e 182. I due piccoli contraddistinti con i numeri 179, 180, 183 e 184. La decorazione rossa verrà ritagliata dallo schema delle figure n° 9 in cui appaiono due riquadri rossi. Usare come maschera le finestre n° 181 e 183 per ritagliare le parti necessarie e collocarle all'interno prima di incollare i cappellotti n° 182 e 184. Dovranno essere incollati nel quadrato di poppa dopo aver realizzato il necessario foro.

FOTO 110. Introdurre e incollare i ceppi n° 186 nelle ancore n° 185 e collocarci gli anelli "K". Fissare il cavo n° 187 all'anello dell'estremità dell'ancora e rinforzarlo con una legatura. Legare una pastecca "E" all'anello.

FOTO 111. Iniziare il montaggio della scialuppa. Riunire tutti i pezzi che compongono lo scheletro e montarli senza incollarle sulla falsa chiglia.

FOTO 112. Incastrare la falsa chiglia e la costa centrale nella base. Incollare la falsa chiglia e tutte le coste alla base usando una colla a presa rapida in modo da bloccarle.

FOTO 113. Incollare tutte le coste nella zona di contatto con la falsa chiglia ed aggiungere il quadrato ed i rinforzi di prua. Usare della colla a presa rapida. Pitturare il tutto di marrone.

FOTO 114. Dopo aver verificato che siano tutte ben incollate tra di loro, procedere a scartavetrare da prua a poppa per smussare i bordi delle coste e per ottenere una buona base per il rivestimento dello scafo.

FOTO 115. Scartavetrare anche da poppa e prua per garantire una buona base del rivestimento.

FOTO 116. Il rivestimento dovrà essere realizzato partendo dalla falsa chiglia sino alla parte media dello scafo. Le coste della zona più prossima alla base, presentano dei segni che sono il punto di partenza per collocare la prima striscia del rivestimento. Usare della colla a presa rapida.

FOTO 117. La rifinitura dello scafo finisce nel centro dello scafo con delle strisce affilate su una delle estremità. Il rivestimento viene fatto sui due lati dello scafo. Per una miglior rifinitura le giunture possono essere riempite con del mastice per mobili e scartavetrare poi leggermente tutta la superficie. Volendo si può pitturare lo scafo color crema.

FOTO 118. Tingere o pitturare le cinte prime di collocarle. La posizione esatta è di cinque millimetri sopra la prima striscia del rivestimento.

FOTO 119. Per liberare lo scafo dalla base tagliare con una sega a filo del rivestimento.

FOTO 120. Tagliare su misura lo steccato del fondo dello scafo ed incollarlo con colla a presa rapida. Tagliare circa 4 millimetri della parte superiore delle coste.

FOTO 121. Tra ogni costa sono state poste delle strisce tinte di listello per simulare più coste. Tagliare su misura le panche e incollarle spaziate come indicato nella foto.

FOTO 122. Incollare la ruota di prora corrispondente e la chiglia partendo da un listello.

FOTO 123. La copertura del discolato coprirà il bordo dei listelli di rivestimento dello scafo. Incollare il timone e il suo corrispondente fusto. Tagliare ed incollare le basi degli scalmi e realizzare i fori necessari per collocare gli scalmi (punte "A"). Verniciare il tutto salvo le zone pitturate.

FOTO 124. La costruzione del barchino, segue gli stessi passi della scialuppa ma presenta la numerazione che va da B1 a B28.

FOTO 125. Pitturare e decorare i remi. I bastoni color rame antico e le pale in ocra o marrone chiaro. I remi verranno collocati nella scialuppa e gli altri due nel barchino.

FOTO 126. Incollare il camino n° 188 sulla coperta dietro il campanile.

FOTO 127. A partire da questa foto, vengono mostrati i dettagli vari della costruzione che possono servire da guida per collocare i pezzi dello scafo, alberatura e sartame.

ALBERATURA

Per realizzare gli alberi il primo passo da seguire è quello di tagliare le stecche alle misure indicate nell'elenco dei pezzi, oppure prenderle direttamente dagli schemi che sono stampati a scala 1/1.

Tutti gli alberi e pennoni presentano una certa conicità che bisognerà riprodurre.

Per realizzare la conicità degli alberi, scartavetrare le stecche, aumentando l'asportazione del legno man mano che ci si avvicina all'estremità in cui si vuole ridurre il diametro. Far ruotare la bacchetta in modo che l'asportazione sia uniforme sino ad ottenere il diametro indicato nello schema.

Per elaborare la conicità dei pennoni realizzare le stesse operazioni ma in questo caso sulle due estremità della bacchetta.

Per realizzare correttamente gli alberi di questo modellino fare attenzione a:

- Gli schemi
- Le foto del dettaglio degli alberi
- Le misure e la descrizione dei materiali dell'elenco dei pezzi
- I fogli "IP" d'identificazione dei pezzi

Gli alberi andranno verniciati e alcuni dei pezzi che li compongono andranno pitturati. Riferirsi alle foto generali di dettaglio degli alberi.

Una volta montati e verniciati, collocare le attrezzature (stropi, pastecche, caviglie di ferro ad anello, bozzelli, etc.) e fissarli alla barca. Gli alberi devono essere introdotti sino al fermo degli incastri presenti sulla falsa chiglia.

SARTIAME

Per elaborare il sartame di questa barca, seguire l'ordine alfabetico delle figure stampate degli schemi, che indicano l'ordine di collocazione di (fili, bigotte, bozzelli, vele, etc.), evidenziati in rosso. Raffrontandoli con l'elenco dei pezzi si avrà un'idea del tipo di materiale da usare.

Per simulare l'invecchiamento delle vele, si possono far bollire nel tè e lasciarle asciugare ben raggrinzite. Andranno montate senza stirarle in modo che abbiano più corpo.

CASCO

FOTO 1 a 4. Monte a estrutura do casco seguindo a ordem numérica das fotos. Cole os reforços X para unir as duas partes da falsa quilha 1. Antes de colar as cavernas, verifique se encaixam perfeitamente na posição correcta, introduzindo-as até ao fundo dos encaixes correspondentes da falsa quilha. É importante que as cavernas fiquem completamente perpendiculares à falsa quilha para que os conveses possam encaixar correctamente. Coloque também os reforços e os conveses 12,13 e 14. Para esta operação, utilize cola branca (cola de carpinteiro).

FOTO 5. Inverta o esqueleto e apoie-o sobre uma superfície plana. Pela caverna posterior do casco, introduza as travessas que servirão de reforço. Antes de colar as travessas, certifique-se de que tanto a primeira caverna como a última estão bem apoiadas sobre a superfície plana. Utilize uma cola rápida para assegurar a união e, depois, aplique cola branca em todas as zonas de contacto das travessas com as cavernas.

FOTO 6. Cole a caverna nº 16, os suportes nº 17 e a caverna nº 18, respeitando a mesma posição que se aprecia na foto. Utilize cola branca.

FOTO 7. Os reforços nº 19, 20,21 e o apoio nº 22 também devem ser colados com cola branca.

FOTO 8 a 9. Utilize tiras de revestimento para confeccionar os apoios nº 23 e nº 24 nas cavernas 5 e 8 respectivamente. Estes apoios devem ficar paralelos à parte superior das cavernas e alinhados com a falsa quilha para que posteriormente possam sustentar o convés nº 25.

FOTO 10. Forre as duas metades do convés nº 25 com o forro nº 26. Comece a forrar a partir da zona mais plana. Para esta operação, utilize cola de contacto (cola de sapateiro). Leia atentamente as instruções de utilização do fabricante. Corte o excesso do forro com um x-acto. Para simular o tabuado e a calafetagem dos conveses, destaque com um lápis as linhas longitudinais que delimitam as chapas de revestimento.

FOTO 11. Cole os conveses forrados sobre a estrutura do barco. É importante que os conveses fiquem apoiados correctamente sobre as cavernas. Para este processo, utilize uma cola rápida.

FOTO 12. Seguindo o mesmo procedimento realizado na **foto 10**, forre o convés principal nº 27 com o forro nº 28. Os encaixes existentes em todo o perímetro do convés devem ficar ocultos. Apenas os encaixes da parte posterior que pertencem às cavernas nº 10, 11 e 16 serão abertos novamente para que os conveses fiquem situados entre elas.

FOTO 13. Cole os conveses forrados sobre a estrutura do barco. É importante que os conveses se adaptem correctamente à parte superior das cavernas. Para este processo, utilize uma cola rápida.

FOTO 14. Cole o convés nº 29 forrado previamente com o forro nº 32. Os tacos de reforço nº 30 e nº 31 devem ser colados à falsa quilha por baixo do convés. Forre também a parte dianteira da primeira caverna.

FOTO 15. Para obter uma boa superfície de contacto para as amuradas e as bombardeiras, utilize uma lixadeira ou uma lima para rebaixar o canto das cavernas **da proa em direcção à popa**. Esta operação só deve ser realizada no degrau existente em todas as cavernas. Observe os passos mais avançados para ter uma noção do local de colocação das amuradas e das bombardeiras. Estes passos repetem-se nos dois lados do casco.

FOTO 16. Lime todo o comprimento do casco. Também deverá ajustar o perfil do convés principal para assegurar o correcto assentamento das amuradas nº 33 do próximo passo.

FOTO 17. Cole e pregue as amuradas nº 33 à estrutura do casco. As amuradas devem ser coladas sobre o perfil de todo o convés principal. Comece pela proa, como se indica na foto. Utilize uma cola rápida.

FOTO 18. As amuradas devem ficar posicionadas da forma indicada na foto.

FOTO 19. Na popa, as amuradas devem apresentar o aspecto indicado na foto. Não lixe ainda as partes excedentes das amuradas.

FOTO 20. Utilizando as tiras nº 34, recorte porções iguais de 15 x 15 mm aproximadamente para confeccionar as bases dos canhões que serão pregadas ao casco.

FOTO 21. Pela parte inferior da bombardeira nº 35, cole seis das bases cortadas das tiras nº 34. Estas bases devem cobrir as aberturas das bombardeiras. Tenha a precaução de ir comprovando que as bases não interferem no bom assentamento das bombardeiras que serão colocadas no casco nos próximos passos. Cole bem as bases utilizando cola rápida.

FOTO 22. Cole e pregue a bombardeira nº 35 à estrutura do casco. Estas peças podem ser humedecidas com água para que se adaptem melhor ao casco. Comece a colá-la, partindo da proa, por baixo da amurada superior, como se indica na foto. Pela parte interior, cole quatro das bases nº 34.

FOTO 23. O final da bombardeira deve ficar colada sobre o perfil da caverna 16. Cole outras bases nº 34 até tampar todas as aberturas da bombardeira.

FOTO 24 a 26. Repita o mesmo processo com as bombardeiras nº 36 e nº 37, nos dois lados do casco, utilizando também as bases nº 34.

FOTO 27. Para obter uma boa superfície de contacto para as tiras de revestimento, utilize uma lixadeira, lima ou similar para rebaixar os tacos de reforço e chanfrar o canto das cavernas **da proa em direcção à popa**.

FOTO 28. Siga o mesmo procedimento realizado na foto anterior, mas desta vez na popa do barco e lixando **da popa em direcção à proa**.

FOTO 29. Forre a parte inferior do espelho com as tiras de revestimento nº 38. O revestimento deve cobrir desde o reforço nº 22 até ao reforço nº 19. Recorte as partes excedentes que sobressaem por ambos os lados do casco.

FOTO 30. Antes de começar a forrar o casco, é recomendável humedecer as tiras de revestimento nº 39 e nº 40 durante pelo menos uma hora para que a madeira recupere a sua elasticidade. Comece a forrar o casco pela parte superior das amuradas. Em primeiro lugar, cole as tiras de revestimento nº 39 e por debaixo destas as tiras nº 40, utilizando cola rápida. Durante esta operação, deverá ir recortando as partes excedentes das tiras e abrindo novamente as aberturas das bombardeiras com um x-acto. O revestimento deve ser realizado em ambas as faces do casco. É importante que as tiras fiquem bem unidas lateralmente entre si, uma vez que o casco possui apenas um revestimento e se as tiras estiverem muito separadas, o casco não terá o aspecto adequado.

FOTO 31. Continue a forrar o casco desde a parte superior até chegar ao final das bombardeiras. Abra as aberturas das bombardeiras à medida que vai forrando o casco para evitar que fiquem ocultas. Utilize cola branca e pontas.

FOTO 32. As tiras de revestimento devem cobrir completamente os tacos de reforço, mas deixando à vista os 5 mm de espessura da falsa quilha. Não se esqueça de ir abrindo os quadrados que formam as bombardeiras.

FOTO 33 a 34. As tiras de revestimento devem chegar até à parte inferior do espelho de popa. Com as tiras de revestimento húmidas será mais fácil dar-lhes a curvatura necessária para que se adaptem à forma arredondada da popa. O interior de todas as bombardeiras deve ser pintado com tinta preta mate para dar a sensação de profundidade.

FOTO 35. Cole e pregue as tiras de revestimento nº 41, partindo das tiras nº 40 do final das bombardeiras e continuando em direcção à parte inferior do casco. Do mesmo modo, deverá continuar a forrar partindo da falsa quilha em direcção à parte superior para ir fechando o casco.

FOTO 36. Os espaços que ficarem descobertos no centro do casco deverão ser cobertos com tiras de revestimento em forma de “atuns” (denominam-se “atuns” as tiras de revestimento que possuem as duas extremidades afiadas). Também haverá espaços descobertos em forma de cunha (tiras de revestimento com apenas um dos lados afiados).

Ao concluir o processo de revestimento, lixe todo o casco para nivelar todas as ripas e eliminar as cabeças das pontas. Se observar a existência de fissuras importantes, poderá tapá-las com um mástique de reparação para madeira da mesma tonalidade.

FOTO 37 a 39. Seleccione as ripas para confeccionar as cintas nº 42 e 43. Lixe as ripas e mergulhe-as na água para que ganhem elasticidade. Ajuste e cole as cintas ao casco, utilizando uma cola de secagem rápida e observando previamente o plano 1. Volte a abrir os encaixes existentes na parte superior do final das amuradas. Pela parte interior das amuradas, deverá colar outras 6 bases nº 34.

FOTO 40. A roda deverá ser colada no espaço de 5 mm reservado para a sua colocação. Ajuste-a à curvatura da falsa quilha. Observe o plano 2.

FOTO 41. O cadaste nº 45 deverá ser colado contra a parte traseira. Se for necessário, ajuste o comprimento para que fique situado ao nível da falsa quilha.

FOTO 42. A seguir à roda, cole duas partes da quilha nº 46 e o último segmento nº 47.

FOTO 43. Corte e cole os três vaus nº 48 sobre o prolongamento das últimas cavernas. Estes vaus sustentarão posteriormente o convés da tolda.

FOTO 44. Forre previamente a antepara nº 49 com o forro nº 50, utilizando cola de contacto, e recorte as partes excedentes. Ajuste-a, se for necessário, e cole-a na posição indicada com cola rápida.

FOTO 45. O interior das duas amuradas deverá ser forrado com as chapas nº 51. Deverá voltar a abrir todos as aberturas existentes nas amuradas.

FOTO 46. O convés nº 52 deverá ser forrado com as chapas nº 53, seguindo o mesmo procedimento realizado nos outros conveses. Abra novamente as aberturas que se encontram no centro do convés. Os encaixes situados nas partes laterais não devem ser abertos.

FOTO 47. Cole o convés na popa, como se indica na foto. É possível que tenha de retocar a parte dianteira para que a mesma se adapte correctamente às partes laterais das amuradas forradas anteriormente.

FOTO 48. Centre bem o espelho nº 54 e cole-o. Poderá utilizar uma cola rápida ou cola branca e também as pontas para poder fixá-lo nesta posição.

FOTO 49. Corte e cole os reforços nº 55 entre as cintas. Sobre as cintas, deverá colar outra camada com as mesmas medidas. Os reforços nº 56 deverão ficar colados sobre as cintas inferiores. Utilize uma cola rápida.

FOTO 50. Corte e cole as peças nº 57, 58 e 59 sobre o casco e a roda. Humedeça as ripas que necessitem ser curvadas. Utilize uma cola rápida. Os beques nº 60 devem ser colados frontalmente na primeira caverna (observe o plano 2 para verificar a sua colocação aproximada). Faça um furo de 3 mm de diâmetro em cada um.

FOTO 51. Cole o alcatrate nº 61 sobre o convés, tendo o cuidado de que não sobressaia do convés. Corte os talabardões nº 62 e nº 63 à medida e cole-os centrados sobre as amuradas. Utilize uma cola rápida.

FOTO 52. Os talabardões nº 64 e nº 65 também devem ser cortados à medida e colados centrados sobre a amurada.

FOTO 53. Antes de colocar o talabardão nº 66, deverá forrar o interior do espelho com as chapas de 1x3 de rami.

FOTO 54. Faça as aberturas necessárias nas amuradas para a colocação dos turcos das âncoras. As aberturas devem ser realizadas 2 mm por cima do convés. As peças nº 67 deverão ser confeccionadas partindo de uma ripa. Faça furos de 3 mm de diâmetro com uma broca para a introdução dos cabos da âncora.

FOTO 55. Corte e cole, com cola rápida, as peças nº 68, 69 e 70 na parte dianteira do convés tolda.

FOTO 56. As braçolas nº 71 e 72 também devem ser coladas contra o perfil da abertura do convés.

FOTO 57. Partindo de uma ripa de 4x4 mm de rami, confeccione as abitas da proa. Realize o rebaixe indicado na foto.

FOTO 58. Ajuste e cole o talabardão nº 74 entre as amuradas. Seguidamente, coloque as abitas confeccionadas no passo anterior. Utilize cola rápida.

FOTO 59. Confeccione as abitas nº 75, partindo também de uma ripa de 4x4 mm e respeitando as medidas indicadas na foto.

FOTO 60. Cole as abitas dispostas sobre o talabardão (observe o plano nº 2). Envernize todo o casco e os conveses com um verniz tapa-poros incolor acetinado (Leia atentamente as instruções de utilização do fabricante).

FOTO 61 a 62. Corte, dê forma aos turcos e faça os furos indicados. Cole os turcos pelas aberturas realizadas nas amuradas (ver o plano nº 2)

FOTO 63. Cole duas portas nº 78, previamente decoradas e dispostas da forma indicada na foto. Coloque os puxadores das portas, utilizando os pinos com olhal “B” e as anilhas “I”.

FOTO 64. Corte, em primeiro lugar, as bases nº 79 e cole-as entre as cintas, deixando-as ao mesmo nível. Sobre as cintas, deverá colar as defensas nº 80 e 81 (verificar as distâncias aproximadas de separação no plano nº 1).

FOTO 65. Corte e dê forma às abitas nº 82 e cole-as na parte dianteira das amuradas. Cole as peças nº 83, 84 e 85 sobre a roda. Contra estas peças, deverá colar as peças nº 86, 87 e 88. Os esquadros nº 89 e nº 90 devem ser colados contra o casco e o turco. Utilize cola rápida.

FOTO 66. Cole duas portas nº 91 na parte dianteira da primeira caverna e coloque os pinos com olhal e as anilhas dos puxadores. Forre a parte superior dos beques e recorte o excesso.

FOTO 67 a 68. Retoque, se for necessário, as aberturas das amuradas e das bombardeiras para colocar todas as molduras nº 93 e 94. As molduras devem ser coladas utilizando cola rápida. Retoque, se for necessário, as cintas para permitir a introdução das molduras nº 94. As portas nº 95 devem ser firmadas com cola rápida para que permanecem abertas.

FOTO 69 a 70. Confeccione a porta do leme com as peças que aparecem na imagem. Ajuste o tamanho das dobradiças com um alicate de corte. Os eixos devem ser confeccionados com fio de latão de 1,5 mm de diâmetro.

Faça um furo do diâmetro necessário junto ao cadaste para permitir a introdução da cana do leme. Una a porta do leme ao casco com as dobradiças e as pontas.

FOTO 71. Monte as gelosias procurando que todas as peças fiquem bem inseridas e depois cole-as com cola rápida. Destas peças completas, deverá extrair porções para confeccionar as diferentes gelosias dos conveses. Observe os planos para tomar as medidas a cortar.

FOTO 72. Corte as porções do gradeado nº 99 e una-as utilizando as ripas nº 100, 101 e 102. Utilize cola rápida.

FOTO 73. Monte outro conjunto com o gradeado nº 99 e as ripas nº 103 e nº 104.

FOTO 74. Cole, sobre o convés, os gradeados montados e a enora nº 105. Na roda, deverá colar o mascarão nº 106.

FOTO 75. Monte outro conjunto com o gradeado nº 99 e as ripas nº 107 e 108.

FOTO 76. Monte as escadas com as peças nº 110 e nº 111. Corte as peças nº 109, respeitando as medidas indicadas, para confeccionar os degraus. Depois de montadas, corte as escadas respeitando a medida indicada para cada escotilha (ver plano 2). Utilize cola rápida.

FOTO 77. Emoldure a escotilha do passo seguinte com as ripas nº 112 e nº 113. Cole as colunas nº 114 e sobre estas as ripas nº 115 e nº 116. Cole os quatro remates nº 117. Coloque uma das escadas. Utilize cola rápida.

FOTO 78. Cole a enora nº 118. Com as ripas nº 119 e nº 120, emoldure a escotilha de convés que conterà a munição nº 117. Coloque as escadas necessárias de quatro degraus.

FOTO 79. Construa o conjunto indicado na foto com as peças nº 99, 121, 122 e 123. Este conjunto deverá ser montado no convés do próximo passo.

FOTO 80. Decore a entrada das escotilhas do convés principal, seguindo os mesmos passos realizados na foto nº 77, e também as escadas correspondentes. Coloque o gradeado montado no passo anterior. Confeccione e cole dois gradeados iguais com as peças nº 99, 124 e 125. Cole as duas escadas que dão acesso a este convés.

FOTO 81 a 82. Corte os sete vaus da escotilha principal nº 126 e monte os apoios nº 127. Rebaixe a parte interior dos apoios, dando-lhes forma de arco, e cole-os na abertura da escotilha (ver também o plano nº 2).

FOTO 83. Cole as colunas necessárias no convés tolda e sobre estas as guardas nº 128 e nº 129.

FOTO 84. Faça os furos necessários nos fundos das bombardeiras para poder pregar os canhões nº 130, 131 e 132. Com o fio de latão de 1,5 mm, confeccione os pilaretes nº 133 da guarda tolda nº 134. Deverá fazer furos no talabardão do mesmo diâmetro que os pilaretes para poder introduzi-los.

FOTO 85. Coloque as colunas necessárias nº 114 para sustentar a guarda do grande nº 135.

FOTO 86. Confeccione os cinco conjuntos de abitas e mesas de malaguetas nº 136 e nº 137. Estes conjuntos serão colocados em passos mais avançados.

FOTO 87 a 88. Construa as carretas e tinja-as de cor de noqueira ou pinte-as de vermelho. Confeccione os eixos e cole-os com as rodas. Decore os canos dos canhões e cole-os nas carretas. Fixe os fios 140a. Fixe também os canhões às amuradas utilizando pitões B. Cole duas das mesas de malaguetas construídas na foto 86 à volta da enora do mastro traquete.

FOTO 89. Em ambos os lados do casco, confeccione as escalas dos costados. Utilize a ripas nº 141 e 142 para as mais largas e as ripas nº 143 e 144 para as mais estreitas.

FOTO 90. Confeccione as mesas de guarnição nº 145, 146 e 147, utilizando ripas. Os esquadros nº 148 proporcionarão a inclinação correcta em relação ao casco. Ver o plano nº 2 para verificar a posição dos furos de 1 mm de diâmetro que deverá fazer.

FOTO 91. O sino nº 150 deverá ser fixado ao campanário nº 149 com um pino com olhal.

FOTO 92. Cole as mesas de guarnição nº 145 nos costados do casco e os esquadros nº 148 (ver plano nº 2). Cole o campanário nº 149 centrado no final do convés e duas colunas nº 114 em ambos os lados. A guarda nº 151 deverá ficar apoiada sobre as colunas e contra o campanário.

FOTO 93. Cole as mesas de guarnição nº 146 nos costados do casco e os esquadras correspondentes nº 148 (ver plano nº 2). À volta da enora do mastro grande, deverá colar dois conjuntos de mesas de malaguetas confeccionadas na foto nº 86.

FOTO 94. Ver o plano nº 2 para situar as mesas de guarnição nº 147 e os esquadras correspondentes nº 148. Por trás da entrada do mastro mezena, deverá colar a última mesa de malaguetas confeccionada na foto nº 86 e também dois esquadros nº 148 que servirão de reforço.

FOTO 95. Cole as base dos jardins nº 152 ao nível da parte inferior do espelho e as bases nº 154 nos encaixes existentes nas amuradas. A base nº 153 deve ser colada centrada entre as bases nº 152 e nº 154. As ripas nº 155 deverão ser cortadas para que se ajustem correctamente entre as cintas e fiquem situadas diante das bases.

FOTO 96. Lime os cantos das bases para que as ripas nº 156 assentem bem quando realizar o revestimento. Utilize cola rápida. Recorte o excesso das ripas que sobressaiam das bases superiores e inferiores. Lixe todas as ripas para uniformizar a superfície. Na parte inferior, deverá colar os capitães nº 157.

FOTO 97. Antes de colar qualquer peça, deverá pintar o fundo que serve de base com tinta azul-celeste, as janelas com tinta branca e as guardas com tinta dourada. Estes elementos são apresentados nas fotos sem decoração para que possam ser identificados mais facilmente. Comece a colar as peças nº 158 a nº 162 no sentido ascendente e sem que cubram a espessura de 2 mm do espelho. Cole as ripas nº 163 para fechar a parte dianteira das janelas.

FOTO 98. Corte e cole os remates nº 164 e nº 165 na parte inferior e superior sem que sobressaiam das bases. A ripa nº 166 deverá fechar a partes laterais dos jardins. Corte e cole os remates que servirão para realizar a separação das janelas.

FOTO 99 a 100. Remate toda a parte superior do espelho com outro pedaço da ripa nº 166. O coroaamento nº 168 deverá ser colado sobre a base superior. Na foto 100, poderá observar o aspecto final dos jardins, cujas ripas foram pintadas com tinta castanha e dourada.

FOTO 101. Recorte à medida os gradeados da roda e cole-os da forma indicada na foto.

FOTO 102. Corte todas as mesas de malaguetas dos bordos e faça os furos indicados no plano 2. Estas peças deverão ser coladas lateralmente contra as amuradas e por baixo dos talabardões. Os furos deverão ser do mesmo diâmetro que a espessura das malaguetas "J" (ver plano 2). Cole dois esquadros nº 148 para reforçar o campanário.

FOTO 103. Una as bigotas G e H às correntes nº 170, utilizando os estropos nº 171. Fixe as correntes ao casco com as pontas "A". Realize os mesmos passos para as restantes mesas de guarnição. Observe o plano 1 e as fotos de pormenor.

FOTO 104. Cole o guia do gurupés nº 172 sobre a roda e o convés de proa. Será necessário retocar o orifício de entrada quando tiver confeccionado o mastro do gurupés do plano 3.

FOTO 105. O material do adorno do espelho nº 173 é maleável. Molde-o dando-lhe a mesma forma que o espelho do casco e decore antes de colocar as peças indicadas nº 174, 175 e 176 (observar a foto seguinte). Utilize uma cola rápida.

FOTO 106. O espelho deverá ficar situado e decorado da forma indicada na foto. Na parte inferior, foi colocada uma ripa nº 177 que fecha a parte inferior e aplicada tinta dourada.

FOTO 107. Fixe o cabo nº 178 à popa do casco e ao leme, utilizando os pinos com olhal e as anilhas.

FOTO 108 a 109. Monte os conjuntos dos faróis. Um grande com as peças nº 179, 180, 181 e 182 e dois pequenos com as peças nº 179, 180, 183 e 184. A decoração vermelha deverá ser recortada do plano de figuras nº 9, onde aparecem dois quadrados vermelhos. Utilize como modelo as janelas nº 181 e nº 183 para recortar as partes necessárias e colocá-las no interior antes de colar as tampas nº 182 e nº 184. Estas peças deverão ser coladas no espelho de popa, realizando previamente o furo necessário.

FOTO 110. Introduza e cole os cepos nº 186 nas âncoras nº 185 e, depois, coloque as anilhas “K”. Fixe o cabo nº 187 à anilha da extremidade da âncora e reforce-o com um atilho. Ate um cadernal “E” à anilha.

FOTO 111. Inicie a montagem da chalupa. Afine todas as peças que compõem o esqueleto e monte-as na falsa quilha sem as colar.

FOTO 112. Encaixe a falsa quilha e a caverna central na base. Cole a falsa quilha e todas as cavernas à base, utilizando cola rápida para que fiquem bem fixas.

FOTO 113. Cole todas as cavernas na zona de contacto com a falsa quilha e acrescente o espelho e os reforços da proa. Utilize cola rápida. Pinte o conjunto com tinta castanha.

FOTO 114. Em primeiro lugar, verifique se as peças estão bem coladas entre si; seguidamente, lixe partindo da proa em direcção à popa para chanfrar os cantos das cavernas e obter uma boa base para o revestimento do casco.

FOTO 115. Deverá lixar também partindo da popa em direcção à proa para obter também um bom assentamento do forro.

FOTO 116. A colocação do forro deverá ser realizada partindo da falsa quilha em direcção à parte média do casco. As cavernas da zona mais próximas da base possuem umas marcas que são o ponto de partida para a colocação da primeira tira de revestimento. Utilize cola rápida.

FOTO 117. O acabamento do forro deve terminar no centro do casco com tiras com uma das extremidades afiadas. O revestimento deve ser realizado em ambas as partes do casco. Para um melhor acabamento, poderá preencher as juntas com um mástique de reparação para móveis e lixar toda a superfície suavemente. Se desejar, pode pintar o casco com tinta de cor creme.

FOTO 118. Tinja ou pinte as cintas antes de as colocar. A cinta devem ser colocadas cinco milímetros por cima da primeira tira de revestimento.

FOTO 119. Com uma serra, recorte rente ao forro para soltar o casco da base.

FOTO 120. Corte o tabuado do fundo do casco à medida e cole-o com cola rápida. Corte aproximadamente 4 mm da parte superior das cavernas.

FOTO 121. Coloque tiras de ripa pintadas entre cada caverna para simular mais cavernas. Corte as bancadas à medida e cole-as deixando um espaço entre elas, como se indica na foto.

FOTO 122. Cole a roda correspondente e a quilha partindo de uma ripa.

FOTO 123. O talabardão deverá cobrir todo o perfil das ripas de revestimento do casco. Cole o leme e a sua respectiva cana. Corte e cole as bases dos toletes e faça os furos necessários para a colocação dos toletes (pontas “A”). Envernize todo o conjunto menos as zonas pintadas anteriormente.

FOTO 124. Para construir o bote, siga os mesmos passos realizados na chalupa, mas com a numeração B1 a B28.

FOTO 125. Pinte e decore os remos. As canas a cobre envelhecido e as pás a ocre ou castanho-claro. Coloque dois remos na chalupa e os outros dois no bote.

FOTO 126. Cole a chaminé nº 188 sobre o convés por trás do campanário.

FOTO 127. A partir destas fotos, poderá observar diversos pormenores da construção que lhe servirá de referência para a colocação de diferentes peças do casco, mastreação e enxárcia.

MASTREAÇÃO

Para a elaboração dos mastros, o primeiro passo a seguir será cortar as varetas, observando as medidas indicadas na lista de peças ou tomando-as directamente dos planos impressos à escala 1/1.

Todos os mastros e vergas apresentam uma certa conicidade que deverá ser realizada.

Para conseguir a forma cónica desejada dos mastros, lixe as varetas (com uma lixadeira) aumentando o desbaste à medida que se aproxima da extremidade que pretende reduzir o diâmetro. Vá rodando a vareta para que o desbaste seja uniforme em todo o contorno até conseguir obter o diâmetro indicado no plano.

Para a conicidade das vergas, realize as mesmas operações, mas desta vez nas duas extremidades da vareta.

Para a confecção correcta dos mastros deste modelo, deverá consultar:

- Os planos
- As fotos de pormenor dos mastros
- As medidas e descrição dos materiais da lista de peças
- As folhas “IP” de identificação das peças

Deverá envernizar os mastros e pintar algumas das peças que os compõem. Ver as fotos gerais de pormenor dos mastros.

Depois de montados e envernizados, instale os aparelhos (estropos, cadernais, pinos com olhal, moitões, etc.) e fixe-os ao barco. Os mastros devem ser introduzidos ao máximo nos encaixes da falsa quilha.

ENXÁRCIA

Para a elaboração da enxárcia deste barco, siga a ordem alfabética das figuras impressas dos planos, que indicam a ordem de colocação de (fios, bigotas, moitões, velas, etc.), destacadas a vermelho. Conjuntamente com a lista de peças, obterá indicações sobre o tipo de material a utilizar.

Para simular o envelhecimento das velas, ferva-as numa infusão de chá e deixe-as secar bem enrugadas. Coloque-as sem as passar a ferro para que tenham corpo.

Rumpf

Foto 1 bis 4.

Die Rumpfstruktur in der auf den Fotos angegebenen Reihenfolge zusammenbauen. Die Verstrebungen X ankleben, um die zwei Teile des falschen Kiels 1 zu verbinden. Vor dem Aufkleben der Spanten sicherstellen, dass die sie korrekt sitzen und mit den dazugehörigen Einkerbungen des falschen Kiels abschließen. Die Spanten müssen vollkommen senkrecht auf dem falschen Kiel stehen, damit danach die Decks gut eingesetzt werden können. Verstrebungen und die Deck 12,13 und 14 einsetzen. Für diese Operation muss weißer Kleber (Tischlerleim) verwendet werden.

Foto 5 Skelett umdrehen und auf eine ebene Fläche stellen. Durch den hinteren Spant am Rumpf die Querbalken einführen, die als Verstrebungen dienen. Vor dem Aufkleben darauf achten, dass sowohl der erste als auch der letzte Spant fest auf der ebenen Oberfläche stehen. Mit Sekundenkleber zusammenkleben. Danach Leim auf alle Zonen streichen, an denen Querbalken und Spanten sich treffen.

Foto 6 Den Spanten Nr. 16, die Stützen Nr. 17 und den Spanten Nr. 18 in der auf dem Foto gezeigten Position aufkleben. Mit weißem Leim kleben.

Foto 7 Die Verstrebungen n19, 20,21 und die Stütze 22 werden ebenfalls mit weißem Leim angeklebt.

Foto 8 bis 9. Aus den Plankenreihen die Stützen 23 und 24 auf den Spanten 5 und 8 herstellen. Diese Stützen müssen parallel zur Oberseite der Spanten und mit dem falschen Kiel ausgerichtet verlaufen, damit danach das Deck 25 gehalten wird.

Foto 10 Die beiden Hälften von Deck Nr. 25 mit Planke Nr. 26 wegern. An der Stelle beginnen, die am geradesten ist. Zum Kleben Kontaktkleber verwenden (Schusterleim). Lesen Sie die Gebrauchsanweisung des Herstellers sorgfältig durch! Überstehende Beplankung mit einem Cutter abschneiden. Nach Beplankung der Decks mit einem Bleistift Längslinien ziehen, welche die Schiffsbeplankung und die Risse im Holz simulieren.

Foto 11 Die beplankten Decks auf die Schiffsstruktur kleben. Dabei muss darauf geachtet werden, dass die Decks korrekt mit dem oberen Teil der Spanten abschließen. Dazu Sekundenkleber verwenden.

Foto 12 Auf dieselben Weise wie auf **Foto 10** gezeigt die Beplankung von Deck 27 mit Planke 28 vornehmen. Die Einkerbungen des Decks müssen dabei verdeckt werden. Nur die Einkerbungen auf der Hinterseite, die zu den Spanten Nr. 10, 11 und 16 gehören, werden wieder geöffnet, um die Decks dazwischen zu setzen.

Foto 13 Die beplankten Decks auf die Schiffsstruktur kleben. Dabei muss darauf geachtet werden, dass die Decks korrekt mit dem oberen Teil der Spanten abschließen. Dazu Sekundenkleber verwenden.

Foto 14 Deck Nr. 29 mit Beplankung Nr. 32 wegern und aufkleben. Die Verstärkungskeile Nr. 30 und 31 auf den falschen Kiel und unter das Deck kleben. Auch die Vorderseite des ersten Spanten wegern.

Foto 15 Zur Herstellung einer geeigneten Kontaktfläche zum Aufkleben der Plankenreihe mit einer Feile die Verstärkungskeile und die Kanten der Spanten **vom Bug zum Heck hin** abflachen. Diese Operation wird nur an der Stufe aller Spanten durchgeführt. Schauen Sie sich die weiteren Schritte an, um zu wissen, wo Schanzverkleidung und Geschützluken angebracht werden. Diese Schritte werden für beide Rumpfseiten wiederholt.

Foto 16 Der Rumpf wird auf ganzer Länge gefeilt. Das Profil des Hauptdecks muss ebenfalls zurechtgefeilt werden, damit die Schanzverkleidung Nr. 33 des nächsten Schritts gut eingepasst werden kann.

Foto 17 Die Schanzverkleidung Nr. 33 an die Rumpfstruktur kleben und festnageln. Sie muss über das vollständige Profil des Hauptdecks geklebt werden. Am Bug beginnen, wie auf dem Foto gezeigt. Verwenden Sie dazu Sekundenkleber.

Foto 18 Die Schanzverkleidung wie auf dem Foto gezeigt anbringen.

Foto 19 Das Heck sieht auf wie auf dem Bild zu sehen. Die überstehenden Teile der Schanzverkleidung noch nicht glattfeilen.

Foto 20 Aus den Leisten aus Sperrholz Nr. 34 werden gleichgroße Teile der Maße 15x15 mm zurechtgeschnitten, aus denen die Unterbauten für die Kanonen gefertigt werden, die dann auf den Rumpf aufgenagelt werden.

Foto 21 Auf die Unterseite der Geschützluke Nr. 35 sechs Teile der zurechtgeschnittenen Unterbauten Nr. 34 kleben. Damit werden die Öffnungen der Geschützluken bedeckt. Darauf achten, dass die Unterbauten nicht zu weit überstehen und dass die Teile gut auf den Rumpf aufgesetzt werden können. Teile mit Sekundenkleber aufkleben.

Foto 22 Die Geschützluke Nr. 35 an die Rumpfstruktur kleben und festnageln. Diese Teile mit Wasser anfeuchten, damit sie sich besser an die Form des Rumpfs anpassen. Mit dem Aufkleben am Bug und unter der oberen Schanzverkleidung beginnen, wie auf dem Foto gezeigt. An die Unterseite vier der Unterbauten Nr. 34 aufkleben.

Foto 23 Abschließend wird die Geschützluke auf das Profil von Spant 16 geklebt. Mehr Abschnitte der Unterbauten Nr. 34 aufkleben, bis die Öffnungen der Geschützluke vollkommen bedeckt sind.

Fotos 24 bis 26. Die Schritte für die Geschützluken Nr. 36 und 37 und den Unterbauten Nr. 34 zu beiden Seiten des Rumpfs wiederholen.

Foto 27 Zur Herstellung einer geeigneten Kontaktfläche zum Aufkleben der Plankenreihe mit einer Feile oder Schmirgelpapier die Verstärkungskeile und die Kanten der Spanten **vom Bug zum Heck hin** abflachen.

Foto 28 Dieselben Schritte wie auf dem vorhergehenden Foto wiederholen, allerdings jetzt auf dem Schiffsheck. Hier **vom Heck zum Bug hin** feilen.

Foto 29 Beplankung der Unterseite der Unterbauten der Schiffsklosetts mit Planken Nr. 38. Die Beplankung muss von den Verstrebungen Nr. 22 bis Nr. 19 reichen. Die zu beiden Seiten des Rumpfs überstehenden Teile abschneiden.

Foto 30 Bevor mit der Beplankung des Rumpfs begonnen werden kann, die Plankenreihen Nr. 39 und 40 für mindestens eine Stunde in Wasser einweichen, damit das Holz seine ursprüngliche Biegsamkeit wiedererlangt. Die Wegerung des Rumpfs von der Oberseite der Schanzverkleidung bis zum Kiel ausführen. Zuerst mit Sekundenkleber die Plankenreihen Nr. 39 und darunter die Plankenreihen Nr. 40 aufkleben. Die überstehenden Teile nach und nach abschneiden und die Öffnungen der Geschützluken mit einem Cutter wieder öffnen. Beide Seiten des Rumpfs müssen beplankt werden. Dabei ist wichtig, dass die Planken an den Seiten gut miteinander verbunden werden, da der Rumpf nur einfach beplankt wird. Weit auseinanderstehende Planken sind optisch nicht schön.

Foto 31 Mit der Beplankung von der Oberseite bis zum Ende der Geschützluken fortfahren. Die Öffnungen der Geschützluken nach und nach im Zuge der Beplankung wieder aufmachen. Weißen Leim und Nägelstifte verwenden.

Foto 32 Die Planken müssen die Verstärkungskeile vollkommen bedecken und 5mm vom falschen Kiel überstehen lassen. Dabei nicht vergessen die Quadrate der Geschützluken zu öffnen.

Fotos 33 bis 34. Die Planken müssen bis zur Unterseite vom Heckspiegel reichen. Wenn die Plankenreihen angefeuchtet werden, ist es einfacher, sie zu biegen, damit sie sich die gebogene Form des Hecks anpassen lassen. Alle Innenseiten der Geschützluken werden in Mattschwarz lackiert, damit es so aussieht, als gingen sie tief hinein.

Foto 35 Die Plankenreihen Nr. 41 von den Planken Nr. 40 am Ende der Geschützluken angefangen bis zur Unterseite des Rumpfs ankleben und aufnageln. Auf die gleiche Weise mit der Beplankung des falschen Kiels bis zur Oberseite weitermachen und den Rumpf damit schließen.

Foto 36 Die Zwischenräume in der Mitte des Rumpfs werden mit Plankenreihen in Form kleiner Fische abdecken. (Die Stücke werden Fische genannt, weil sie an beiden Seiten spitz zulaufen und an Fischlein erinnern). Außerdem bleiben Zwischenräume in Keilform übrig (an einer Seite angespitzte Plankenreihen).

Nach Abschluss der Beplankung den gesamten Rumpf glatt schmirgeln, die Enden zurechtfeilen und die Nägelköpfe entfernen. Risse mit Holzkitt im selben Farbton abdecken.

Fotos 37 bis 39. Die Leisten zur Herstellung der Scheuerleisten 42 und 43 auswählen. Die Leisten abschmirgeln und in Wasser einweichen, damit das Holz biegsamer wird. Die Scheuerleisten zurechtbiegen und mit Sekundenkleber auf den Rumpf kleben, wie auf Skizze 1 gezeigt. Die Einkerbungen auf der Oberseite am Ende der Schanzverkleidung erneut öffnen. An die Unterseite der Schanzverkleidung weitere 6 Stücke der Teile Nr. 34 kleben.

Foto 40 Der Vorderstevens muss auf den 5 mm großen, dafür vorgesehenen Zwischenraum geklebt werden. So zurechtbiegen, dass er sich an die Form des falschen Kiels anpasst. Siehe Skizze 2.

Foto 41 Der Achterstevens Nr. 45 wird an die Rückseite geklebt. In der Länge falls erforderlich zurechtstutzen, damit er auf derselben Höhe wie der falsche Kiel ist.

Foto 42 Nach dem Vorderstevens zwei Stücke des Kiel Nr. 46 und am Ende ein Stück Nr. 47 ankleben.

Foto 43 Die drei Quersalinge Nr. 48 zurechtschneiden und auf die Verlängerung der hinteren Spanten kleben. Diese Quersalinge tragen später das Deck vom Aufbau.

Foto 44 Den Schott Nr. 49 vorher mit Nr. 50 beplanken. Dazu Kontaktkleber verwenden und überstehende Teile abschneiden. Teile zurechtschneiden und mit Sekundenkleber an die passende Stelle kleben.

Foto 45 Das Innere beider Schanzverkleidungen wird mit den Stücken Nr. 51 beplankt. Danach werden wieder alle Öffnungen aufgemacht.

Foto 46 Das Deck Nr. 52 wird mit den Stücken Nr. 53 auf dieselbe Art wie die anderen Decks beplankt. Die Öffnungen in der Deckmitte müssen wieder geöffnet werden. Die Einkerbungen an den Seiten nicht öffnen.

Foto 47 Das Deck auf das Heck kleben, wie auf dem Foto gezeigt. Es kann sein, dass die Vorderseite nachgeschnitten werden muss, damit sie an die Seitenbretter der vorher gewegerten Schanzverkleidung passt.

Foto 48 Den Spiegel Nr. 54 mittig aufsetzen und ankleben. Dazu Sekundenkleber oder weißen Leim verwenden und mit Nagelstiften in der Position festnageln.

Foto 49 Die Verstrebungen Nr. 55 zurechtschneiden und zwischen den Scheuerleisten aufkleben. Darüber eine Schicht derselben Abmessungen kleben. Die Verstrebungen Nr. 56 werden über die unteren Wasserliniengängen geklebt. Verwenden Sie dazu Sekundenkleber.

Foto 50 Die Teile Nr. 57, 58 und 59 zurechtschneiden und auf Rumpf und Vorderstevens kleben. Die Leisten, die gebogen werden müssen, anfeuchten. Verwenden Sie dazu Sekundenkleber. Die Bugfutter Nr. 60 werden frontal auf den ersten Spant geklebt (siehe dazu Skizze 2) und eine 3 mm große Öffnung in jedes Bugfutter machen.

Foto 51 Den Stringer Nr. 61 auf das Deck kleben, ohne dass er übersteht. Die Schandeckel Nr. 62 und 63 nach Maß zurecht schneiden und zentriert auf die Schanzverkleidung aufkleben. Verwenden Sie dazu Sekundenkleber.

Foto 52 Die Schandeckel Nr. 64 und 65 werden ebenfalls nach Maß zurechtgeschnitten und mittig auf die Schanzverkleidung geklebt.

Foto 53 Bevor die Schanzkleiddeckel Nr. 66 aufgeklebt werden, muss das Innere des Spiegels mit 1x3-Plättchen aus Ramin-Holz beplankt werden.

Foto 54 In die Schanzverkleidung die Öffnungen zur Aufstellung der Windedavite der Anker schneiden. Die Öffnungen müssen 2 mm oberhalb des Decks geschnitten werden. Die Teile Nr. 67 werden aus einer Leiste gemacht. Mit einem 3 mm Bohrer perforieren, um die Eingänge für die Ankertaue vorzubereiten.

Foto 55 Die Teile Nr. 68, 69 und 70 zurechtschneiden und mit Sekundenkleber auf die Vorderseite des Hüttendecks kleben.

Foto 56 Die Säulen Nr. 71 und 72 werden auch an das Profil der Decköffnung geklebt.

Foto 57 Aus der 4x4 m Leiste aus Ramin-Holz werden die Schlepppoller des Bugs zurechtgeschnitten. Wie auf dem Foto gezeigt abschleifen.

Foto 58 Den Deckel Nr. 74 zurechtschneiden und zwischen die Schanzverkleidungen kleben. Danach die vorher gefertigten Schlepppoller aufsetzen. Sekundenkleber verwenden.

Foto 59 Die Schlepppoller Nr. 75 aus der 4x4 mm Leiste nach den Maßen auf dem Foto fertigen.

Foto 60 Die Schlepppoller auf dem Schanzkleiddeckel anordnen und aufkleben (siehe Skizze Nr.). Den gesamten Rumpf mit satiniertem Farbloslack zum Abdecken der Poren lackieren. (Lesen Sie die Gebrauchsanweisung des Herstellers sorgfältig durch).

Fotos 61 bis 62. Die Davite zurechtschneiden und formen und die Öffnungen anbringen. Durch die Öffnungen in der Schanzverkleidung kleben (siehe Skizze Nr. 2).

Foto 63 Zwei bereits dekorierte Türen Nr. 78 wie auf dem Foto gezeigt anbringen und aufkleben. Als Griff die Ösen "B" und die Ringe "I" anbringen.

Foto 64 Zuerst die Unterbauten Nr. 79 zurechtschneiden und zwischen die Scheuerleisten kleben, so dass sie auf einer Höhe sind. Darauf die Fender Nr. 80 und 81 kleben (die Zwischenräume siehe auf Skizze Nr. 1).

Foto 65 Die Schlepppoller Nr. 82 ausschneiden und formen und auf die Vorderseite der Schanzverkleidung kleben. Auf den Vorderstevens dann die Teile 83, 84, 85 und 68 aufkleben. Daran die Galionsbretter 86, 87 und 88 kleben. Die Winkel Nr. 89 und 90 werden gegen den Rumpf und den Davit geklebt. Verwenden Sie dazu Sekundenkleber.

Foto 66 Zwei Stücke Nr. 91 an der Vorderseite des ersten Spant ankleben und die Ösen und Ringe der Griffe anbringen. Die Bugfutter an der Oberseite beplanken und die überstehenden Teile abschneiden.

Fotos 67 bis 68. Falls erforderlich die Öffnungen der Schanzverkleidung und Geschützluken ausschneiden, um die Rahmen Nr. 93 und 94 aufzustellen. Mit Sekundenkleber aufkleben. Falls erforderlich die Scheuerleisten zurechtstutzen, damit die Rahmen Nr. 94 eingesetzt werden können. Die Pforten Nr. 95 werden mit Sekundenkleber befestigt, damit sie offen stehen bleiben.

Fotos 69 bis 70. Das Steuerblatt aus den angegebenen Einzelteilen wie auf der Abbildung gezeigt zusammenbauen. Die Scharniere mit einer Zange auf die erforderlichen Größen zurechtschneiden. Die Achsen werden aus Messingdraht mit 1,5 mm Durchmesser gefertigt.

Eine Bohrung mit ausreichend Durchmesser neben dem Achtersteven anbringen, durch die die Ruderpinne hindurch passt. Das Steuerblatt mit den Scharnieren und Stiften am Rumpf befestigen.

Foto 71 Die Einsätze zusammenbauen und dabei darauf achten, dass alle Teile gut sitzen. Danach mit Sekundenkleber befestigen. Von den fertigen Teilen werden Stücke zur Herstellung der Deckabschnitte verwendet. Die Skizzen enthalten die Maße, auf die die Teile zurechtgeschnitten werden müssen.

Foto 72 Die Grätینگstücke Nr. 99 ausschneiden und mit den Leisten Nr. 100, 101 und 102 verbinden. Verwenden Sie dazu Sekundenkleber.

Foto 73 Andere Gruppe mit Grätینگ Nr. 99 und den Leisten Nr. 103 und 104 montieren.

Foto 74 Auf das Deck die montierten Grätینگe und die Schicht mit dem Mastloch Nr. 105 aufkleben. Auf dem Vordersteven wird die Galionsfigur Nr. 106 aufgeklebt.

Foto 75 Andere Gruppe mit Grätینگ Nr. 99 und den Leisten Nr. 107 und 108 montieren.

Foto 76 Die Aufgänge werden aus den Ständern Nr. 110 und 111 montiert. Die Treppenstufen werden aus den Teilen Nr. 109 in den angegebenen Maßen zurechtgeschnitten. Die fertigen Aufgänge werden für die einzelnen Luken zurechtgeschnitten (siehe Skizze 2). Verwenden Sie dazu Sekundenkleber.

Foto 77 Die Ladeluke des nächsten Bastelschritts mit den Leisten Nr. 112 und 113 einrahmen. Die Ständer Nr. 114 ankleben und darüber die Leisten Nr. 115 und 116 kleben. Die vier Abschlussteile Nr. 117 ankleben. Einen der Aufgänge anbringen. Sekundenkleber verwenden.

Foto 78 Das Mastloch Nr. 118 aufkleben. Mit den Leisten Nr. 119 und 120 wird die Luke des Oberdecks eingerahmt, in der die Munition Nr. 117 liegt. Die vierstufigen Aufgänge anbringen.

Foto 79 Die gezeigte Baugruppe mit den Teilen Nr. 99, 121, 122 und 123 zusammenbauen. Auf das Vorderdeck des nächsten Bastelschritts setzen.

Foto 80 Den Eingang der Luken auf dem Hauptdeck verzieren, wie auf dem Foto Nr. 77 gezeigt und bei den dazugehörigen Aufgänge durchgeführt. Die im Schritt zuvor montierte Grätینگ anbringen. Zwei gleiche Grätینگe mit den Teilen Nr. 99, 124 und 125 bauen und aufkleben. Zwei Aufgänge für den Zugang zu diesem Deck aufkleben.

Fotos 81 bis 82. Die sieben Quersalinge der Hauptluke Nr. 126 ausschneiden und die Stützen Nr. 127 hinzufügen. Die Unterseite der Stützen in Bogenform zurechtschmiegeln und auf die Lukenöffnung kleben (siehe auch Skizze Nr. 2).

Foto 83 Die erforderliche Ständer auf das Hütendeck und zwischen die Geländer Nr. 128 und 129 kleben.

Foto 84 Die notwendigen Öffnungen in die Böden der Geschützluken bohren, um die Kanonen Nr. 130, 131 und 132 annageln zu können. Mit dem 1,5 mm Messingfaden die Podestpfosten Nr. 133 des Geländers des Aufbaus Nr. 134 herstellen. In die Schanzkleiddeckel werden Öffnungen mit demselben Durchmesser wie die Podestpfosten gebohrt, damit diese eingesetzt werden können.

Foto 85 Die Ständer Nr. 114 zur Stützung der Reling des Großmast Nr. 135 anbringen.

Foto 86 Die fünf Baugruppen aus Schlepploller und Tauhalter Nr. 136 und 137 herstellen. Diese Baugruppen werden später angebracht.

Fotos 87 bis 88. Die Lafetten anfertigen und in Nussbaumholz färben oder rot lackieren. Die Achsen fertigen und an die Räder kleben. Die Rohre der Kanonen dekorieren und auf den Lafetten aufkleben. Die Fäden 140a befestigen, und die Kanonen mit den Ösen B an der Schanzverkleidung festmachen. Zwei der anhand Foto 86 gebauten Tauhalter an das Ruderloch am Fockmast kleben.

Foto 89 Zu beiden Seiten des Rumpfs die Seitentreppen bauen. Die Leisten Nr. 141 und 142 für die breiten Stufen und die Leisten 143 und 144 für die schmalen verwenden.

Foto 90 Die Backs Nr. 145, 146 und 147 werden aus der Leiste gefertigt. Die Winkel Nr. 148 geben die korrekte Neigung im Verhältnis zum Rumpf an. Skizze Nr. 2 zeigt die Lage der 1 mm Bohrungen

Foto 91 Die Glocke Nr. 150 wird mit einer Ringöse an den Glockenturm Nr. 149 gehängt.

Foto 92 Die Backs Nr. 145 an den Rumpfseiten und den Winkeln Nr. 148 aufkleben (siehe Skizze Nr. 2). Den Glockenturm Nr. 149 mittig ans Ende des Decks kleben und die zwei Ständer Nr. 114 zu beiden Seiten. Das Geländer Nr. 151 auf die Ständer stützen und an den Glockenturm lehnen.

Foto 93 Die Backs Nr. 146 an den Rumpfseiten und den dazugehörigen Winkeln Nr. 148 aufkleben (siehe Skizze Nr. 2). Um das Mastloch des Großmasts zwei Tauhalter kleben, die anhand Foto Nr. 86 hergestellt wurden.

Foto 94 Siehe Skizze Nr. 2 zur Anbringung der Backs Nr. 147 und der dazugehörigen Winkel Nr. 148. Hinter der Öffnung für den Besanmast wird der letzte Tauhalter aufgeklebt, der anhand Foto Nr. 86 gebaut wurde. Als Stütze werden zwei Winkel Nr. 148 angebracht.

Foto 95 Die Unterbauten des Schiffsklosetts Nr. 152 mit der Unterseite des Spiegels abschließend aufkleben und die Unterbauten Nr. 154 auf die Einkerbungen der Schanzverkleidung. Der Unterbau Nr. 153 wird etwa in die Mitte zwischen die beiden anderen geklebt. Die Leisten Nr. 155 werden zurechtgeschnitten, so dass sie zwischen die Scheuerleisten passen, und unter den Unterbauten angebracht.

Foto 96 Die Kanten der Unterbauten glatt feilen, damit die Beplankung mit den Leisten Nr. 156 gut sitzt. Sekundenkleber verwenden. Die oben und unter überstehenden Teile der Leiste abschneiden. Alle Leisten glatt schmiegeln, um eine gleichmäßige Oberfläche herzustellen. An der Unterseite die Aufsätze Nr. 157 aufkleben.

Foto 97 Vor dem Aufkleben der Teile muss der Untergrund in Himmelblau lackiert werden, die Fenster Weiß und das Geländer Gold. Auf den Fotos werden die Teile zur besseren Unterscheidung nackt gezeigt. Zuerst die Teile Nr. 158 bis 162 in aufsteigender Richtung aufkleben, ohne dass die 2 mm Schicht des Spiegels bedeckt wird. Die Leisten Nr. 163 aufkleben, um die Vorderseite der Fenster zu schließen.

Foto 98 Die Abschlussstücke Nr. 164 und 165 zurechtschneiden und auf Unterseite und Oberseite aufkleben, ohne dass sie über die Unterbauten herausragen. Die Leiste Nr. 166 schließt die Seiten der Schiffsklosetts. Die Abschlussstücke, die als Trenner für die Fenster dienen, ausschneiden und aufkleben.

Fotos 99 bis 100. Die gesamte Oberseite des Spiegels mit einem weiteren Stück von Leiste Nr. 166 abschließen. Das Heckbord Nr. 168 wird auf den oberen Unterbau geklebt. Auf Foto 100 sieht man, wie die abschließende Dekoration des Schiffsklosetts aussieht. Die Leisten sind hier in Braun und Gold gestrichen.

Foto 101 Die Grätینگ des Vordersteven nach Maß zurechtschneiden und wie auf dem Foto gezeigt aufkleben.

Foto 102 Alle Tauhalter für die Seiten ausschneiden und die auf Skizze 2 angegebenen Öffnungen bohren. Die Teile seitlich an die Schanzverkleidung und unter die Schandeckel kleben. Der Durchmesser der Öffnung muss der Stärke der Rundeisen "J" entsprechen (siehe Skizze 2). Zwei Winkel Nr. 148 zur Verstärkung des Glockenturms ankleben.

Foto 103 Die Klampböcke G und H mit den Stropfen an den großen Ketten Nr. 171 befestigen. Die großen Ketten mit den Stiften "A" am Rumpf befestigen. Wie bei den übrigen Backs verfahren, um den Abschnitt abzuschließen. Siehe dazu Skizze 1 und die Detailfotos.

Foto 104 Der Apostel des Bugspriets Nr. 172 wird auf den Vordersteven und das Vorderdeck geklebt. Die Öffnung muss nachgebohrt werden, nachdem der Mast des Bugspriets von Skizze 3 hergestellt worden ist.

Foto 105 Die Verzierung von Spiegel Nr. 173 ist aus dehnbarem Material. In dieselbe Form wie der Rumpfspiegel bringen und verzieren, danach die Teile Nr. 174, 175 und 176 aufkleben (siehe folgendes Foto). Sekundenkleber verwenden.

Foto 106 Der Spiegel wird wie auf dem Foto gezeigt platziert und verzert. An der Unterseite wird eine Leiste Nr. 177 angebracht, mit der die Unterseite abgeschlossen wird. Sie wird goldfarben lackiert.

Foto 107 Die Kette Nr. 178 am Heck des Rumpfs und am Steuer an den Ösen und Schiffsringen befestigen.

Fotos 108 bis 109. Die Schiffsleuchten zusammenbauen. Eine große Laterne aus den Teilen 179, 180, 181 und 182. Und zwei kleine aus den Teilen 179, 180, 183 und 184. Die Verzierung in Rot wird aus dem Figurenplan Nr. 9 ausgeschnitten (zwei rote Rahmen). Zum Ausschneiden der notwendigen Stücke als Schablone die Fenster Nr. 181 und 183 benutzen. Die ausgeschnittenen Stücke im Inneren aufstellen und danach die Abdeckungen Nr. 182 und 184 aufkleben. An den Heckspiegel kleben, vorher die notwendige Öffnung anbringen.

Foto 110 Die Ankerstöcke Nr. 186 in die Anker Nr. 185 einsetzen und aufkleben. Die Schiffsringe "K" befestigen. Das Kabel Nr. 187 an der Öse des Ankerendes befestigen und mit einer der Vertäuungen verstärken. An die Öse wird ein Rollenblock "E" gebunden.

Foto 111 Mit dem Zusammenbau der Schaluppen beginnen. Alle Teile, die das Skelett bilden, anspitzen und am falschen Kiel anbringen ohne festzukleben.

Foto 112 Den falschen Kiel und den mittleren Spanten in den Unterbau einsetzen. Den falschen Kiel und alle Spanten mit Sekundenkleber an den Unterbau kleben.

Foto 113 Alle Spanten an den Kontaktstellen mit dem falschen Kiel aufkleben und danach den Spiegel und die Verstrebungen des Bugs anbringen. Sekundenkleber verwenden. Die gesamte Gruppe braun lackieren

Foto 114 Die Teile müssen gut untereinander verklebt sein. Danach vom Bug bis zum Heck glatt schmirgeln, um die Kanten der Spanten zu glätten und eine gute Basis für die Beplankung des Rumpfs herzustellen.

Foto 115 Danach von Heck zum Bug abschmirgeln, um einen guten Sitz der Beplankung zu erreichen.

Foto 116 Die Beplankung erfolgt vom falschen Kiel zur Rumpfmittle. Die Spanten im Bereich am Unterbau sind markiert. Diese Markierungen sind Ausgangspunkt für die erste Planke. Sekundenkleber verwenden.

Foto 117 Die Beplankung wird in der Mitte des Rumpfs mit den an einem Ende angespitzten Leisten abgeschlossen. Der Rumpf wird zu beiden Seiten beplankt. Um eine schön gleichmäßige Oberfläche zu erhalten, können die Zwischenräume mit Möbelkitt gefüllt werden. Abschließend die Oberfläche sanft mit Schmirgelpapier behandeln. Der Rumpf kann cremefarben lackiert werden.

Foto 118 Die Scheuerleisten vor dem Anbringen färben oder lackieren. Sie werden fünf Millimeter über der ersten Planke angebracht.

Foto 119 Mit einer Säge mit der Beplankung abschließend abschneiden, um den Rumpf vom Unterbau freizumachen.

Foto 120 Die Verschalung des Rumpfbodens nach Maß zurechtschneiden und mit Sekundenkleber aufkleben. Von den Spanten werden oben 4 Millimeter abgeschnitten.

Foto 121 Es wurden gefärbte Leisten zwischen die einzelnen Spant gesetzt, damit es so wirkt, als wären es mehr Spanten. Die Ruderbänke nach Maß zurechtschneiden und mit Zwischenräumen aufkleben, wie auf dem Foto gezeigt.

Foto 122 Den dazugehörigen Vordersteven und den Kiel von einer Leiste aus aufkleben.

Foto 123 Der Schandeckel muss das gesamte Profil der Plankenleisten des Rumpfs abdecken. Das Steuer und die dazugehörige Steuerpinne aufkleben. Die Unterbauten der Dollen ausschneiden und aufkleben und die Öffnungen für die Aufstellung der Dollen bohren (Stifte "A"). Die gesamte Baugruppe mit Ausnahme der angemalten Stellen lackieren.

Foto 124 Das Rettungsboot wird nach denselben Schritten wie die Schaluppe gebaut, aber nach den Nummern B1 bis B28.

Foto 125 Die Ruder anmalen und dekorieren. Die Ruderschäfte kupferfarben und die Ruderblätter ockerfarben oder hellbraun. Zwei Ruder werden an der Schaluppe und die übrigen zwei am Rettungsboot angebracht.

Foto 126 Den Schornstein Nr. 188 auf das Heckdeck hinter dem Glockenturm kleben.

Foto 127 Auf den Fotos werden Bastelanleitungen gezeigt, an denen Sie sehen, wie Einzelteile des Rumpfs der Bemastung und der Takelung angebracht werden.

BEMASTUNG

Zur Herstellung der Masten müssen zuerst die Stäbe entsprechend der Maße zurecht geschnitten werden, die in der Teileliste angegeben sind oder die direkt anhand von Skizze abgemessen wurde. Die Skizzen sind im Maßstab 1/1 angefertigt.

Alle Masten und Rahen müssen leicht konisch verlaufen.

Um die Masten in Konusform zu bringen, müssen die Masten (mit einer Schleifmaschine) zurecht geschliffen werden, und zwar in der Form, dass sie nach oben hin verjüngt werden. Die Stäbe dabei drehen und an allen Seiten gleichmäßig abschleifen, bis sie zu dem auf der Skizze angegebenen Durchmesser passen.

Um die Rahen in Konusform zu bringen, ebenso verfahren, allerdings hier an beiden Enden der Stangen.

Um die Masten dieses Schiffsbaumodells richtig vorzubereiten, müssen die folgenden Punkte beachtet werden:

Skizzen - Die Detailfotos der Masten - Maße und Materialien der Teileliste - Die "IP"-Blätter zur Identifikation der Bauteile

Die Masten müssen lackiert werden und einige der Einzelteile der Masten müssen angemalt werden. Siehe Fotos mit allgemeiner Ansicht der Masten

Nach Aufstellung und Lackierung der Masten wird die Takelung (Stroppe, Rollenblöcke, Ösen, Blockrollen etc.) an den Masten und dann am Schiff befestigt. Die Masten müssen eingesetzt werden, bis sie an die Einkerbungen des falschen Kiels stoßen.

Takelung

Zur Takelung des Schiffsmodells die alphabetische Reihenfolge der neben den Anleitungen aufgedruckten Abbildungen befolgen, auf denen die Anbringung der Takelung (Faden, Klampböcke, Blockrollen, etc.) erläutert wird. Sie sind in Rot hervorgehoben. Zusammen mit der Teileliste ersehen Sie daraus die Materialien, die zum Bau des Modells notwendig sind.

Zur künstlichen Alterung der Segel die Stoffstücke in Tee kochen und trocknen lassen, bis die Stoffe faltig werden. Die Segel ohne vorheriges Bügeln anbringen, damit sie Volumen haben.

КОРПУС

ФОТО 1 - 4. Собрать конструкцию корпуса следуя по порядку указанном на фото. Приклейте планку (X), чтобы соединиться две части, которые составляют фальшкиль (1). Перед склеиванием шпангоутов на местах, убедитесь, что они правильно и плотно в установлены соответствующие пазы на фальшкиле. Важно, чтобы шпангоуты были приклеены на места точно перпендикулярно к фальшкилю, тогда палубы, которые будут приклеены позже, встанут на свои места правильно. Также приклейте на места детали (12,13 и 14). Для этих операции используют белый (столярный) клей.

ФОТО 5. Переверните остов корпуса и установите его на ровную поверхность. Вставьте в шпангоуты корпуса поперечные балки, которые будут служить в качестве арматуры. Перед их склеиванием, убедитесь, что и первый, и последний шпангоуты хорошо стоят на плоской поверхности. Используйте моментальный клей для быстрой фиксации деталей, а затем проклейте белым клеем всю площадь контакта между переключинами и шпангоутами.

ФОТО 6. Приклейте шпангоут 16, элементы 17 и шпангоут 18 как показано на ФОТО. Используйте белый клей.

ФОТО 7. Планки 19, 20, 21 и поддержку 22, также приклеиваются на места с помощью белого клея.

ФОТО 8 и 9. Используя рейки 23 и 24, приклеиваем упоры для палубы на шпангоутах 5 и 8, соответственно. Эти опоры должны быть параллельны верхней части рамы и выровнены с фальшкилем, так как они в дальнейшем будут поддерживают палубу 25.

ФОТО 10. Обшейте обе половинки палубы 25, используя рейки 26. Начните укладку от центра в сторону бортов. Используйте контактный (сапожный) клей. Внимательно прочитайте инструкцию изготовителя по использованию клея. Обрежьте излишки обшивки с помощью резака. Для имитации настила и швов на палубе, выделить обшивку досок с помощью карандаша.

ФОТО 11. Приклейте подготовленные части палубы на основание корпуса. Важно, что бы палуба была ровно установлена на упоры шпангоутов. Используйте быстрый клей.

ФОТО 12. Аналогично, как на **ФОТО 10**, обшиваем главную палубу 27, используйте рейки 28. Вырезы по краям палубы, должны быть закрыты обшивкой, за исключением вырезов под шпангоуты 10, 11 и 16, они должны быть открыты, т.к. палуба будет установлена между этими шпангоутами.

ФОТО 13. Приклейте обшитый части палубы на основание корабля. Очень важно, что бы палуба правильно была установлена на верхние части шпангоутов. Использовать быстро сохнущий клей.

ФОТО 14. Приклейте палубу 29, обшитую рейками 32. Упоры 30 и 31, приклеиваются на фальшкиль под палубой. Так же обклейте рейками 32 переднюю часть первого шпангоута.

ФОТО 15. Для того, чтобы обеспечить хорошую контактную поверхность для фальшборта и пушечных портов, используя шкурник или напильник обработайте края шпангоутов от носа к корме. Эта операция может быть выполнена, только когда установлены все шпангоуты. Проверьте поверхность, прикладывая фальшборта на места, как показано на последующих фото. Повторите эти шаги с обеих сторон корпуса.

ФОТО 16. Ошкурьте вдоль весь корпус корабля. Кроме того, выровняйте профиль главной палубы так, что бы фальшборт 33 хорошо встал на свое место.

ФОТО 17. Приклейте и закрепите на корпусе гвоздиками фальшборт 33.. Он должен быть проклеен вдоль всей длины к главной палубе. Начинать нужно с носовой части как показано на ФОТО. Использовать быстрый клей.

ФОТО 18. Фальшборт должен быть установлен как показано на ФОТО.

ФОТО 19. На корме он будет выглядеть, как показано на ФОТО. Пока никак не обрабатывайте приклеенную деталь.

ФОТО 20. Рейку из фанеры 34 нужно нарезать на кусочки, размером 15x15 мм. которые будучи приклеенными к корпусу будут основой под пушки.

ФОТО 21. Приклейте шесть вырезанных кусочков 34, к внутренней части пушечных портов 35. Они должны закрывать отверстия орудийного порта. Убедитесь, что шпангоуты не мешают правильной посадке 35 на корпус корабля. Хорошо приклейте детали 34 на местах с помощью быстрого клея..

ФОТО 22. Приклейте и закрепите с помощью гвоздиков пушечные порты 35 на корпусе корабля. Эти части могут быть смочены водой, чтобы они стали более гибкими и прилегали к корпусу. Вы должны начать приклеивать от носа, вплотную к верхнему фальшборту, как показано на фото. Приклейте изнутри четыре основания 34.

ФОТО 23. Конец орудийных портов должен быть приклеен на профиль шпангоута 16. Приклейте остальные кусочки основания орудийных портов 34, на места, пока вы не полностью не закроете все пушечные порты.

ФОТО 24 - 26. Повторите аналогичные действия с портами 36 и 37 и основаниями 34, на обеих сторонах корпуса.

ФОТО 27. Для того, чтобы обеспечить хорошую контактную поверхность для обшивки бортов, используя напильник или шкурник, обработайте края шпангоутов **от носа к корме**.

ФОТО 28. Выполните те же действия, что и на предыдущем фото, но на этот раз на корме корабля и обрабатывайте **от кормы к носу**.

ФОТО 29. Обшейте нижнюю часть верхней кормы, используя рейки 38. Обшивка должна обхватывать область от планки 22 до планки 19. Обрежьте излишки с обеих сторон корпуса.

ФОТО 30. Перед началом обшивки корпуса вы можете вымочить рейки 39 и 40 в течении 1 часа, таким образом древесина восстанавливает свою эластичность. Обшивка корпуса должна быть начата с верхней части фальшборта. Во-первых, приклейте на места рейки 39, используя быстрый клей, а затем, под ней, рейки обшивки 40. Излишки должны быть обрезаны и с помощью резака необходимо открыть орудийные порты. Операция должна быть проведена с двух сторон корпуса. Важно, чтобы обе стороны должны быть хорошо выровнены, так как обшивка будет одинарная и оставшиеся щели между обшивкой будут портить внешний вид.

ФОТО 31. Продолжайте обшивать борта орудийных портов сверху вниз. Вырезайте орудийные порта снова, как только их перекроите рейкой. Используйте белый клей и гвоздики.

ФОТО 32. Рейки должны полностью покрыть усилительные планки, но должно остаться пространство в 5 мм, толщина фальшкиля. Не забудьте вырезать отверстия под орудийные порты.

ФОТО 33 и 34. Эти рейки должны доходить до нижней части верхней корме. Размоченные рейки будут легче принимать закругленную форму кормы. Внутренняя часть пушечного порта должна быть окрашена матовой черной краской, для придания ощущения глубины

ФОТО 35. Приклеивайте и закрепляйте гвоздиками обшивку 41, продолжая от обшивки 40 из-под пушечных портов к нижней части корпуса. Дойдя примерно до середины, начинайте обшивать рейками от фальшкиля вверх, до полной обшивки корпуса.

ФОТО 36. Зазоры, которые остаются в центре корпуса закрываются с помощью кусочков реек, заостренных с одного или обоих концов. Когда процесс обшивки будет закончен, отшлифуйте корпус наждачной бумагой для выравнивания и стачивания головок гвоздей. Если остаются щели, то они могут быть заполнены с помощью древесного наполнителя того же цвета.

ФОТО 37 - 39. Выберите рейки для изготовления бархоутов 42 и 43. Отшлифуйте и замочите их в воде, для эластичности. Выровняйте и приклейте их к корпусу при помощи быстросохнущего клея, предварительно сверившись со схемой 1. Приклейте 6 оснований орудийных 34, на внутренней стороне фальшборта.

ФОТО 40. Приклейте форштевень 44 в оставленный ранее 5 мм зазор на носу. Отрегулируйте его по отношению к фальшкилю и сверьтесь со схемой 2.

ФОТО 41. Рудерпост-пост 45, должен быть приклеен сзади корпуса. Отрегулируйте длину, она должна быть на одном уровне с фальшкилем.

ФОТО 42. Теперь приклейте форштевень вместе с двумя секциями киля 46 и последней секцией 47.

ФОТО 43. Вырежьте и приклейте три бимсы 48, на последние шпангоуты. Эти бимсы будут поддерживать квартердек.

ФОТО 44. Обшейте переборку 49, с помощью реек 50, используйте контактный клей и отрежьте излишки. Если необходимо, подгоните переборку к месту и приклейте ее на месте с помощью быстрого клея.

ФОТО 45. Внутренние части фальшбортов должны быть обшиты рейками 51. Все отверстия должны быть открыты вновь.

ФОТО 46. Палуба 52 обшивается рейками 53, следуйте аналогичным процедурам, как было с другими палубами. Отверстия в центре должны быть вырезаны снова. Вырезы на палубе, должны быть закрыты обшивкой.

ФОТО 47. Приклейте палубу как показано на ФОТО. Если будет необходимо, обработать переднюю часть палубы так, что бы она хорошо прилегала к фальшбортам.

ФОТО 48. Приклейте по центру верхнюю корму 54. Вы можете использовать быстросохнущий клей или белый клей и зафиксировать ее на месте гвоздиками.

ФОТО 49. Вырежьте и приклейте на места планки 55, между бархоутами. Другой слой того же размера должен быть затем наклеен на них сверху. Планки 56, должны быть наклеены на нижние бархоуты с помощью быстрого клея.

ФОТО 50. Вырежьте и приклейте части 57, 58 и 59, на корпус и форштевень. Смочите рейки, которые должны быть изогнуты и используйте быстрый клей. Гальюны 60, должны быть приклеены к передней части первого шпангоута (проверка по схеме 2 для приблизительного расположения) и просверлите 3 мм. отверстия в каждом из них.

ФОТО 51. Приклейте ватервейс 61 к палубе, убедившись, что он не высывается за ее пределы. Нарезьте планширы 62 и 63, и приклейте их на места на фальшборт, используя быстрый клей.

ФОТО 52. Планширы 64 и 65, так же должны быть обрезаны по размеру и приклеены на места в центре фальшборта.

ФОТО 53. Перед тем как установить планшир 66, обшейте изнутри верхнюю корму с помощью реек из рамина сечением 1х3 мм.

ФОТО 54. Сделайте отверстия в фальшборте для установки якорной кат-балки. Отверстия должны быть выше палубы на 2 мм. Деталь 67 изготавливается из рейки с отверстием 3 мм для якорного каната.

ФОТО 55. Вырезать и с помощью быстрого клея приклеить части 68, 69 и 70 по периметру квартердека.

ФОТО 56. Комингсы 71 и 72, также приклеиваются по периметру отверстия в палубе.

ФОТО 57. Используя рейку из рамина сечением 4х4 мм, изготавливают носовые битенги. Сделайте их по размерам как показано на ФОТО.

ФОТО 58. Приклейте носовой планшир 74, между фальшбортами. После установите битенги, которые вы изготовили и приклейте их клеем.

ФОТО 59. Изготовьте битенги 75, также используя рейку 4х4 мм, по размерам указанным на ФОТО.

ФОТО 60. Приклейте битенги на планшир, сверяйтесь со схемой 2. Покройте корпус и палубы бесцветным, матовым лаком с наполнителем. Изучите инструкцию производителя лака.

ФОТО 61 и 62. Вырезать и придать форму кат-балкам, сделать отверстия как показано на фото, а затем приклеить их на места через отверстия, сделанные в фальшбортах (см схему 2).

ФОТО 63. Приклейте две двери 78, заранее оформленные как показано на ФОТО. Вставьте в качестве ручек рым-болты "В" с кольцами "Г".

ФОТО 64. Сначала изготовьте основания 79, и приклейте их на обшивку, на одном уровне с бархоутами. Затем приклейте на них кранцы 80 и 81 (сохраняя примерное расстояние между ними, как на схеме 1).

ФОТО 65. Вырежьте битенги 82 и приклейте их спереди фальшбортов. Приклейте части 83, 84 и 85 к форштевню и затем приклейте ригели 86, 87 и 88. Кницы 89 и 90, должны быть приклеены к корпусу и кат-балке. Использовать быстрый клей.

ФОТО 66. Приклеить две двери 91, спереди на первый шпангоут, добавить рым-болты и кольца в качестве ручек дверей. Обшить рейками крышу гальюнов, срезать излишки.

ФОТО 67 и 68. При необходимости расширьте отверстия пушечных портов на фальшбортах, что бы вставить рамки 93 и 94. Приклеить рамки моментальным клеем. При желании расширьте порты так, что бы рамка 94 входила заподлицо. Крышки портов 95, закрепить клеем в открытом состоянии.

ФОТО 69 и 70. Изготовьте перо руля, используя части показанные на ФОТО. Отрегулируйте размер петель, с помощью кусачек. Оси изготовьте из латуни диаметром 1,5 мм. Сделайте отверстие для руля достаточно большого диаметра, так что бы туда вошел румпель. Прикрепите перо руля к корпусу с помощью петель и гвоздиков.

ФОТО 71. Изготовьте решетки, все части должны быть хорошо вставлены, а затем склеить их с помощью быстрого клея. Из этих деталей в дальнейшем изготавливают решетки необходимых размеров для установки на палубах.

ФОТО 72. Вырежьте секции решетки. 99 по размерам и склейте их с рейками 100, 101 и 102. Используйте моментальный клей.

ФОТО 73. Изготовьте другую секцию решетки 99 с рейками 103 и 104.

ФОТО 74. Приклейте собранные решетки на палубу вместе табернаклем 105. Носовую фигуру 106 приклеивают на форштевень.

ФОТО 75. Соберите следующую решетку 99 с рейками 107 и 108.

ФОТО 76. Лестница собирается с использованием вертикальных стоек 110 и 111. Ступени вырезаются по указанным размерам из полосок, 109. После сборки они обрезаются до указанного размера для каждого люка (см схему 2).

ФОТО 77. Рамка люка собирается из реек 112 и 113. Приклейте пиллерсы 114 на места, сверху поручни 115 и 116. После приклейте 4 украшения 117. Вставьте лестницу с использованием моментального клея.

ФОТО 78. Приклейте на место табернакл 118. Используя рейки 119 и 120 склеиваем рамки которые будут заполнены ядрами.117. Приклейте четырёхступенчатые лестницы.

ФОТО 79. Соберите решетку, как указано на ФОТО с использованием частей 99, 121, 122 и 123. Следующий шаг, приклеить на палубу.

ФОТО 80. Оформите люки на главной палубе, соблюдая последовательность как на ФОТО 77, с соответствующими лестницами. Установите на место решетку, собранной на последнем этапе. Соберите и склейте две одинаковые решетки, используя части 99, 124 и 125. Приклейте лестницы.

ФОТО 81 и 82. Вырежьте семь бимсов 126 главного люка и добавьте упоров 127. Вырежьте упоры в виде арок, приклейте их на места и склейте с бимсами (см. схему 2).

ФОТО 83. Приклейте пиллерсы 114 на четвердек и затем приклейте к ним поручни 128 и 129..

ФОТО 84. На задних стенках пушечных портов проделать отверстия и вставить стволы орудий 130, 131 и 132. Используя 1.5 мм. латунную проволоку изготовьте на четвердек стойки 133 для поручней 134. Сделайте отверстия аналогичного диаметра на поручнях и на планшире, что бы можно было вставить стойки.

ФОТО 85. Установите на местах пиллерсы 114 и ограждение грот-мачты 135.

ФОТО 86. Изготовьте пять кофель-планок из частей 136 и 137. Они будут установлены позже..

ФОТО 87 и 88. Соорудите лафеты и окрасьте их в ореховый цвет или покрасьте в красный цвет. Изготовьте ось и приклейте к ним колеса. Оформите стволы пушек и приклейте их к лафетам. Установите нити 140а и прикрепите пушки к фальшбортам при помощи рым-болтов В. Приклейте две изготовленные кофель-планки на рис. 86 вокруг отверстия фок-мачты.

ФОТО 89. С обеих сторон корпуса делают боковые трапы с использованием реек 141 и 142 для широких ступеней и 143 и 144 для узких.

ФОТО 90. Из полоски изготавливают руслени 145, 146 и 147. Кницы 148, дадут правильный наклон, по отношению к корпусу. См. схему 2 для определения позиций отверстий диаметром 1 мм, которые необходимо просверлить.

ФОТО 91. Колокол 150, устанавливается на стойках 149 с использованием рым-болта.

ФОТО 92. Приклейте руслени 145 по бокам корпуса и кницы 148 (см. схему 2). Приклейте колокол 149. Поручни 151 поддерживают стойки колокола.

ФОТО 93. Приклейте руслени 146 по бокам и кницы 148 (см. схему 2). Вокруг грот-табернакла приклеить две кофель-планки, собранные на этапе 86.

ФОТО 94. Сверьтесь со схемой 3 для установки русленей 147 и их книц 148. За бизань мачтой приклеить последнюю кофель-планку, собранную на этапе 86, а также кницы 148, усиливающие руслень.

ФОТО 95. Приклейте каркас галереи 152 на одном уровне с нижней частью верхней кормы и основания, часть 154 в слот слева на фальшборт. Деталь 153, примерно по середине между ними. Рейки 155, обрезают до размеров расстояния между бархоутами перед частями 152-154.

ФОТО 96. Обработайте напильником края каркаса галереи, что бы обшивка 156 хорошо прилегала. Обрежьте лишние части реек. Обработайте наждачной бумагой поверхность. Приклейте на место деталь 157.

ФОТО 97. Перед наклеиванием любой из этих частей, они сначала должны быть окрашены, фон – небесно-голубой, окна белые и перила в золоте. На фото детали не окрашены, для лучшего определения. Начните наклеивать детали с 158 и до 162, в порядке возрастания, и оставить 2 мм со стороны кормы, толщины верхней кормы. Приклейте рамку 163, чтобы закрыть передний край окна.

ФОТО 98. Отрежьте по размеру и приклейте рамки 164 и 165 снизу и сверху. Рейка 166 закрывает заднюю сторону галереи. Отмерьте, отрежьте и приклейте планки разделяющие окна.

ФОТО 99 и 100. Завершите верхнюю часть верхней кормы, используя кусок рейки 166 и деталь 168, которые наклеиваются на верхнюю базу. ФОТО 100 показывает окончательное оформление галереи, с полосками, окрашенными коричневым и золотой цвета.

ФОТО 101. Отрежьте по размеру сетки форштевня и приклейте их на места, как показано на ФОТО.

ФОТО 102. Подготовьте все боковые кофель-планки и просверлите отверстия как показано на схеме 2. Они наклеиваются по бокам, на фальшборта под планширами. Толщина отверстий соответствует толщине кофель-нагеля "J" (см. схему 2). Приклейте кницы 148, для укрепления стоек колокола.

ФОТО 103. Присоедините юферсы "G и H" к вант-путенсам 170, при помощи оковок 171 из латунной проволоки. Прикрепите свободные концы вант-путенсов к корпусу с помощью гвоздиков "А". Закончите аналогично другие руслени. См. схему 1 и ФОТО крупным планом. .

ФОТО 104. Приклейте недгедс-бушприта 172 на форштевень и нос корабля. Отверстие должно быть расточено под диаметр бушприта, см.схему 3.

ФОТО 105. Верхняя отделка, кормы 173, выполнена из пластичного материала. Ей придают форму верхней кормовой часть корпуса и перед монтажом декорируют деталями 174, 175 и 176 (см следующие фото), используйте быстрый клей.

ФОТО 106. Верхняя корма должна быть оформлена, как показано на ФОТО. Полоска 177, помещается снизу и окрашена золотом.

ФОТО 107. Укрепите на корме рулевую цепь 178, используя рым-болты и кольца.

ФОТО 108 и 109. Соберите фонари, один большой из частей 179, 180, 181 и 182, и два малых из частей 179, 180, 183 и 184. Красные вкладыши вырезают из схемы 9. Используйте окна 181 и 183 в качестве шаблона для вырезания необходимых размеров и вставьте их внутрь перед приклеиванием фонарных колпаков 182 и 184. В конце, фонари приклеиваются к верхней корме, в предварительно сделанных отверстиях.

ФОТО 110. Вставьте и приклейте шток якоря 186, к якорю 185 и прикрепите кольца "К". Закрепите трос 187, на кольце якоря. Привяжите блок "Е" к кольцу.

ФОТО 111. Начнем собирать барк. Приготовьте все части, которые составляют каркас и соберите их без клея на фальшкиле.

ФОТО 112. Вставьте и приклейте фальшкиль и шпангоуты к базе с использованием быстрого клея.

ФОТО 113. Приклейте все шпангоуты к фальшкилю и добавьте усиливающие планки на носу. Окрасьте в коричневый цвет.

ФОТО 114 - 115. Обработайте шпангоуты шкурником. Подготовьте корпус к обшивке.

ФОТО 116. Обшивка начинается от фальшкиля до середины корпуса и затем от основания к середине.

ФОТО 117. Окончание обшивки в центре корпуса. Оставшиеся пространства обшиваются кусочками реек с заостренными концами. Щели между рейками могут быть заполнены шпатлевкой для ремонта мебели, а затем вся поверхность шлифуется наждачной бумагой. Если хотите, можете покрасить корпус в кремовый цвет.

ФОТО 118. Окрасьте рейку перед наклейкой на корпус. Приклеить на 5 мм выше последней рейки обшивки..

ФОТО 119. Используя резак, отделите лодку от основания.

ФОТО 120. Обрежьте планки в нижней части корпуса до нужного размера и приклейте на место. Торчащие концы шпангоутов обрезаются.

ФОТО 121. Окрасьте рейки, которые будут приклеены между шпангоутами. Вырезать скамейки по размерам и приклеить их на места с интервалом как на ФОТО.

ФОТО 122. Приклейте форштвень и киль.

ФОТО 123. Лимберборд закрывает сверху обшивочные доски корпуса. Приклейте уключины, перо и румпель руля. Покройте лодку лаком, за исключением тех мест, где было окрашено.

ФОТО 124. Лодка собирается аналогично барке, но номера от В1 до В28.

ФОТО 125. Изготовьте и окрасьте весла, ручки в старую медь, перо весла в охру или в светло-коричневый цвет. Два весла помещают в барку, два в лодку.

ФОТО 126. Приклейте печную трубу 188, за колокольными стойками.

ФОТО 127. Помимо этих ФОТО, показаны ряд других деталей судна, которые могут служить в качестве руководства для размещения различных частей корпуса, мачт и такелажа, и ходовой части.

МАЧТЫ И ТАКЕЛАЖ

Первый шаг сборки мачт, это обрезать стержни до необходимой длины, как указано в спецификации или измерить непосредственно на схемах, которые напечатаны в масштабе 1:1.

Все мачты и реи имеют определенную коническую форму.

Для того, чтобы достичь сужения мачты к концу, необходимо обработать часть мачты с помощью наждачной бумаги от основания, к концу, который вы хотите заузить. Вращайте стержень, так что бы он шлифовался равномерно со всех сторон, пока вы не достигните диаметра указанного на схеме.

Для обеспечения сужения реи, выполнять те же операции, что и выше, только на этот раз на обоих концах стержня.

Для правильной сборки мачт данной модели, Вы должны принять во внимание следующее:

- Схемы
- Фотографии крупных планов
- Размеры и описания материалов, предоставленных в списке частей
- "IP" - Идентификационный список деталей

Мачты должны быть покрыты лаком, а некоторые части должны быть окрашены. Смотрите на фото мачт крупным планом.

После того, как мачта будет собрана и покрыта лаком, подготовьте все снасти (стропы, блоки, рым-болты, комель-блоки и т.д.) и прикрепите их к кораблю. Мачта должна быть вставлена до тех пор, пока она не упрется в мачтовый степ на фальшкиле.

БЕГУЧИЙ ТАКЕЛАЖ

Для того, чтобы установить бегучий такелаж для этой модели, необходимо следовать порядку схем, указывающий порядок установки (канатов, комель-блоков, блоков и т.д.). В сочетании со списком частей, который служить руководством в отношении типа используемого материала.

Для имитации старения парусов, их можно замочить в чае и оставить сохнуть. После установите их на реях без глажки.

Lista de piezas / Parts List / Liste des pièces / Teilleiste / Elenco delle parti

Nº/No./ N° / Nr. No	Cantidad / Quantity / Quantité / Menge / Quantità	Medidas / Measurements / Dimensions /Maße / Misure	Material / Material / Matériau / Material / Materiale
1	1	Precortado / Precut / Prédécoupé / Vorgeschnitten / Pretagliatto / Pretagliatto	Tablero / Plywood / Planche / Sperrholz / Tavola
2-11	10	Precortado / Precut / Prédécoupé / Vorgeschnitten / Pretagliatto / Pretagliatto	Tablero / Plywood / Planche / Sperrholz / Tavola
12	2	Precortado / Precut / Prédécoupé / Vorgeschnitten / Pretagliatto / Pretagliatto	Tablero / Plywood / Planche / Sperrholz / Tavola
13	3	Precortado / Precut / Prédécoupé / Vorgeschnitten / Pretagliatto / Pretagliatto	Tablero / Plywood / Planche / Sperrholz / Tavola
14	1	Precortado / Precut / Prédécoupé / Vorgeschnitten / Pretagliatto / Pretagliatto	Tablero / Plywood / Planche / Sperrholz / Tavola
15	4	15x15x300	Tilo / Lime wood / Tilleul / Linde / Tiglio
16	1	Precortado / Precut / Prédécoupé / Vorgeschnitten / Pretagliatto / Pretagliatto	Tablero / Plywood / Planche / Sperrholz / Tavola
17	2	Precortado / Precut / Prédécoupé / Vorgeschnitten / Pretagliatto / Pretagliatto	Tablero / Plywood / Planche / Sperrholz / Tavola
18	1	Precortado / Precut / Prédécoupé / Vorgeschnitten / Pretagliatto / Pretagliatto	Tablero / Plywood / Planche / Sperrholz / Tavola
19-20	3	Precortado / Precut / Prédécoupé / Vorgeschnitten / Pretagliatto / Pretagliatto	Tablero / Plywood / Planche / Sperrholz / Tavola
21	2	Precortado / Precut / Prédécoupé / Vorgeschnitten / Pretagliatto / Pretagliatto	Tablero / Plywood / Planche / Sperrholz / Tavola
22	1	Precortado / Precut / Prédécoupé / Vorgeschnitten / Pretagliatto / Pretagliatto	Tablero / Plywood / Planche / Sperrholz / Tavola
23-24	4	2x5x65	Tilo / Lime wood / Tilleul / Linde / Tiglio
25	2	Precortado / Precut / Prédécoupé / Vorgeschnitten / Pretagliatto / Pretagliatto	Tablero / Plywood / Planche / Sperrholz / Tavola
26	44	1x3x230	Tilo / Lime wood / Tilleul / Linde / Tiglio
27	2	Precortado / Precut / Prédécoupé / Vorgeschnitten / Pretagliatto / Pretagliatto	Tablero / Plywood / Planche / Sperrholz / Tavola
28	42	1x3x700	Tilo / Lime wood / Tilleul / Linde / Tiglio
29	1	Precortado / Precut / Prédécoupé / Vorgeschnitten / Pretagliatto / Pretagliatto	Tablero / Plywood / Planche / Sperrholz / Tavola
30	2	Precortado / Precut / Prédécoupé / Vorgeschnitten / Pretagliatto / Pretagliatto	Tablero / Plywood / Planche / Sperrholz / Tavola
31	4	Precortado / Precut / Prédécoupé / Vorgeschnitten / Pretagliatto / Pretagliatto	Tablero / Plywood / Planche / Sperrholz / Tavola
32	54	1x3x21	Tilo / Lime wood / Tilleul / Linde / Tiglio
33	2	Precortado / Precut / Prédécoupé / Vorgeschnitten / Pretagliatto / Pretagliatto	Tablero / Plywood / Planche / Sperrholz / Tavola
34	108	3x15x15	Tablero / Plywood / Planche / Sperrholz / Tavola
35	2	Precortado / Precut / Prédécoupé / Vorgeschnitten / Pretagliatto / Pretagliatto	Tablero / Plywood / Planche / Sperrholz / Tavola
36	2	Precortado / Precut / Prédécoupé / Vorgeschnitten / Pretagliatto / Pretagliatto	Tablero / Plywood / Planche / Sperrholz / Tavola
37	2	Precortado / Precut / Prédécoupé / Vorgeschnitten / Pretagliatto / Pretagliatto	Tablero / Plywood / Planche / Sperrholz / Tavola
38	7	2x5x110	Sapelly / Sapelli / Sapelli / Sapelly-Holz / Sapelli
39	6	2x5x340	Sapelly / Sapelli / Sapelli / Sapelly-Holz / Sapelli
40	36	2x5x600	Tilo / Lime wood / Tilleul / Linde / Tiglio
41	80	2x5x600	Sapelly / Sapelli / Sapelli / Sapelly-Holz / Sapelli
42	22	2x4x600	Nogal africano / African walnut / Noyer africain / Afrikanisches Nußbaumholz / Noce africano
43	2	2x2x340	Sapelly / Sapelli / Sapelli / Sapelly-Holz / Sapelli
44	1	Precortado / Precut / Prédécoupé / Vorgeschnitten / Pretagliatto / Pretagliatto	Tablero / Plywood / Planche / Sperrholz / Tavola
45	1	Precortado / Precut / Prédécoupé / Vorgeschnitten / Pretagliatto / Pretagliatto	Tablero / Plywood / Planche / Sperrholz / Tavola
46	2	Precortado / Precut / Prédécoupé / Vorgeschnitten / Pretagliatto / Pretagliatto	Tablero / Plywood / Planche / Sperrholz / Tavola
47	1	Precortado / Precut / Prédécoupé / Vorgeschnitten / Pretagliatto / Pretagliatto	Tablero / Plywood / Planche / Sperrholz / Tavola
48	3	5x5x92	Tilo / Lime wood / Tilleul / Linde / Tiglio

Lista de piezas / Parts List / Liste des pièces / Teilleiste / Elenco delle parti

Nº/No./ N° / Nr. No	Cantidad / Quantity / Quantité / Menge / Quantità	Medidas / Measurements / Dimensions /Maße / Misure	Material / Material / Matériau / Material / Materiale
49	1	Precortado / Precut / Prédécoupé / Vorgeschnitten / Pretagliatto	Tablero / Plywood / Planche / Sperrholz / Tavola
50	40	1x3x16	Tilo / Lime wood / Tilleul / Linde / Tiglio
51	10	1x3x520	Tilo / Lime wood / Tilleul / Linde / Tiglio
52	1	Precortado / Precut / Prédécoupé / Vorgeschnitten / Pretagliatto / Pretagliatto	Tablero / Plywood / Planche / Sperrholz / Tavola
53	40	1x3x200	Tilo / Lime wood / Tilleul / Linde / Tiglio
54	1	Precortado / Precut / Prédécoupé / Vorgeschnitten / Pretagliatto / Pretagliatto	Tablero / Plywood / Planche / Sperrholz / Tavola
55	12	2x4x40	Nogal africano / African walnut / Noyer africain / Afrikanisches Nußbaumholz / Noce africano
56	6	2x4x40	Nogal africano / African walnut / Noyer africain / Afrikanisches Nußbaumholz / Noce africano
57	6	2x2x40	Tilo / Lime wood / Tilleul / Linde / Tiglio
58	8	2x4x35	Nogal africano / African walnut / Noyer africain / Afrikanisches Nußbaumholz / Noce africano
59	6	2x2x100	Tilo / Lime wood / Tilleul / Linde / Tiglio
60	2	Preformado / Preformed/ Préformé / Vorgeformt / Preformato	Tilo / Lime wood / Tilleul / Linde / Tiglio
61	1	Precortado / Precut / Prédécoupé / Vorgeschnitten / Pretagliatto / Pretagliatto	Tablero / Plywood / Planche / Sperrholz / Tavola
62	2	2x7x160	Sapelly / Sapelli / Sapelli / Sapelly-Holz / Sapelli
63	2	2x7x190	Sapelly / Sapelli / Sapelli / Sapelly-Holz / Sapelli
64	2	2x7x40	Sapelly / Sapelli / Sapelli / Sapelly-Holz / Sapelli
65	2	2x7x135	Sapelly / Sapelli / Sapelli / Sapelly-Holz / Sapelli
66	2	2x7x175	Sapelly / Sapelli / Sapelli / Sapelly-Holz / Sapelli
67	2	2x4x20	Nogal africano / African walnut / Noyer africain / Afrikanisches Nußbaumholz / Noce africano
68	1	2x4x70	Sapelly / Sapelli / Sapelli / Sapelly-Holz / Sapelli
69	2	2x4x30	Sapelly / Sapelli / Sapelli / Sapelly-Holz / Sapelli
70	2	2x4x20	Sapelly / Sapelli / Sapelli / Sapelly-Holz / Sapelli
71	2	2x4x60	Sapelly / Sapelli / Sapelli / Sapelly-Holz / Sapelli
72	2	2x4x182	Sapelly / Sapelli / Sapelli / Sapelly-Holz / Sapelli
73	9	4x4x24	Tilo / Lime wood / Tilleul / Linde / Tiglio
74	1	Precortado / Precut / Prédécoupé / Vorgeschnitten / Pretagliatto / Pretagliatto	Tablero / Plywood / Planche / Sperrholz / Tavola
75	18	4x4x5	Tilo / Lime wood / Tilleul / Linde / Tiglio
76	2	5x5x50	Sapelly / Sapelli / Sapelli / Sapelly-Holz / Sapelli
77	2	2x5x20	Sapelly / Sapelli / Sapelli / Sapelly-Holz / Sapelli
78	2	Preformado / Preformed/ Préformé / Vorgeformt / Preformato	Metal / Metal / Metal / Metall / Metallo
79	36	2x4x13	Nogal africano / African walnut / Noyer africain / Afrikanisches Nußbaumholz / Noce africano
80	8	2x4x90	Nogal africano / African walnut / Noyer africain / Afrikanisches Nußbaumholz / Noce africano
81	2	2x4x35	Nogal africano / African walnut / Noyer africain / Afrikanisches Nußbaumholz / Noce africano
82	2	5x5x24	Tilo / Lime wood / Tilleul / Linde / Tiglio
83-85	4	Precortado / Precut / Prédécoupé / Vorgeschnitten / Pretagliatto / Pretagliatto	Tablero / Plywood / Planche / Sperrholz / Tavola
86	2	Precortado / Precut / Prédécoupé / Vorgeschnitten / Pretagliatto / Pretagliatto	Tablero / Plywood / Planche / Sperrholz / Tavola
87	2	Precortado / Precut / Prédécoupé / Vorgeschnitten / Pretagliatto / Pretagliatto	Tablero / Plywood / Planche / Sperrholz / Tavola

Lista de piezas / Parts List / Liste des pièces / Teilleiste / Elenco delle parti

Nº/No./ N° / Nr. No	Cantidad / Quantity / Quantité / Menge / Quantità	Medidas / Measurements / Dimensions /Maße / Misure	Material / Material / Matériau / Material / Materiale
88	2	Precortado / Precut / Prédécoupé / Vorgeschnitten / Pretagliatto / Pretagliatto	Tablero / Plywood / Planche / Sperrholz / Tavola
89	2	Preformado / Preformed/ Préformé / Vorgeformt / Preformato	Metal / Metal / Metal / Metall / Metallo
90	2	Preformado / Preformed/ Préformé / Vorgeformt / Preformato	Metal / Metal / Metal / Metall / Metallo
91	2	Preformado / Preformed/ Préformé / Vorgeformt / Preformato	Metal / Metal / Metal / Metall / Metallo
92	6	1x4x15	Sapelly / Sapelli / Sapelli / Sapelly-Holz / Sapelli
93	34	Preformado / Preformed/ Préformé / Vorgeformt / Preformato	Metal / Metal / Metal / Metall / Metallo
94	104	Preformado / Preformed/ Préformé / Vorgeformt / Preformato	Metal / Metal / Metal / Metall / Metallo
95	104	Preformado / Preformed/ Préformé / Vorgeformt / Preformato	Metal / Metal / Metal / Metall / Metallo
96	1	Precortado / Precut / Prédécoupé / Vorgeschnitten / Pretagliatto / Pretagliatto	Tablero / Plywood / Planche / Sperrholz / Tavola
97	14	Preformado / Preformed/ Préformé / Vorgeformt / Preformato	Latón / Brass / Latón / Messing / Ottone
98	7	ø1,5x6	Latón / Brass / Latón / Messing / Ottone
99	100	Preformado / Preformed/ Préformé / Vorgeformt / Preformato	Composite / Composite / Composite / Composite / Composite
100	1	2x3x21	Nogal africano / African walnut / Noyer africain / Afrikanisches Nußbaumholz / Noce africano
101	2	2x3x24	Nogal africano / African walnut / Noyer africain / Afrikanisches Nußbaumholz / Noce africano
102	2	2x3x25	Nogal africano / African walnut / Noyer africain / Afrikanisches Nußbaumholz / Noce africano
103	2	2x3x11	Nogal africano / African walnut / Noyer africain / Afrikanisches Nußbaumholz / Noce africano
104	2	2x3x25	Nogal africano / African walnut / Noyer africain / Afrikanisches Nußbaumholz / Noce africano
105	1	Precortado / Precut / Prédécoupé / Vorgeschnitten / Pretagliatto / Pretagliatto	Tablero / Plywood / Planche / Sperrholz / Tavola
106	1	Preformado / Preformed/ Préformé / Vorgeformt / Preformato	Metal / Metal / Metal / Metall / Metallo
107	2	2x3x31	Nogal africano / African walnut / Noyer africain / Afrikanisches Nußbaumholz / Noce africano
108	2	2x3x25	Nogal africano / African walnut / Noyer africain / Afrikanisches Nußbaumholz / Noce africano
109	45	1x4x15	Tilo / Lime wood / Tilleul / Linde / Tiglio
110-111	12	Preformado / Preformed/ Préformé / Vorgeformt / Preformato	Madera / Wood / Bois / Holz / Legno
112	6	2x3x20	Nogal africano / African walnut / Noyer africain / Afrikanisches Nußbaumholz / Noce africano
113	6	2x3x26	Nogal africano / African walnut / Noyer africain / Afrikanisches Nußbaumholz / Noce africano
114	36	Preformado / Preformed/ Préformé / Vorgeformt / Preformato	Composite / Composite / Composite / Composite / Composite
115	6	1x4x26	Sapelly / Sapelli / Sapelli / Sapelly-Holz / Sapelli
116	3	1x4x20	Sapelly / Sapelli / Sapelli / Sapelly-Holz / Sapelli
117	55	Preformado / Preformed/ Préformé / Vorgeformt / Preformato	Metal / Metal / Metal / Metall / Metallo
118	1	Precortado / Precut / Prédécoupé / Vorgeschnitten / Pretagliatto / Pretagliatto	Tablero / Plywood / Planche / Sperrholz / Tavola
119	2	2x3x32	Nogal africano / African walnut / Noyer africain / Afrikanisches Nußbaumholz / Noce africano
120	2	2x3x47	Nogal africano / African walnut / Noyer africain / Afrikanisches Nußbaumholz / Noce africano
121	2	2x3x21	Nogal africano / African walnut / Noyer africain / Afrikanisches Nußbaumholz / Noce africano
122	2	2x3x49	Nogal africano / African walnut / Noyer africain / Afrikanisches Nußbaumholz / Noce africano
123	2	2x3x25	Nogal africano / African walnut / Noyer africain / Afrikanisches Nußbaumholz / Noce africano
124	4	2x3x32	Nogal africano / African walnut / Noyer africain / Afrikanisches Nußbaumholz / Noce africano
125	4	2x3x25	Nogal africano / African walnut / Noyer africain / Afrikanisches Nußbaumholz / Noce africano

Lista de piezas / Parts List / Liste des pièces / Teilleiste / Elenco delle parti

Nº/No./ Nº / Nr. No	Cantidad / Quantity / Quantité / Menge / Quantità	Medidas / Measurements / Dimensions / Maße / Misure	Material / Material / Matériau / Material / Materiale
126	7	3x3x56	Nogal africano / African walnut / Noyer africain / Afrikanisches Nußbaumholz / Noce africano
127	14	3x3x15	Nogal africano / African walnut / Noyer africain / Afrikanisches Nußbaumholz / Noce africano
128	1	1x4x77	Sapelly / Sapelli / Sapelli / Sapelly-Holz / Sapelli
129	2	1x4x36	Sapelly / Sapelli / Sapelli / Sapelly-Holz / Sapelli
130	34	ø6x15	Metal / Metal / Metal / Metall / Metallo
131	70	ø4,5x14	Metal / Metal / Metal / Metall / Metallo
132	6	ø4x13	Metal / Metal / Metal / Metall / Metallo
133	18	ø1,5x10	Latón / Brass / Latón / Messing / Ottone
134	2	2x4x170	Sapelly / Sapelli / Sapelli / Sapelly-Holz / Sapelli
135	1	Precortado / Precut / Prédécoupé / Vorgeschnitten / Pretagliatto / Pretagliatto	Tablero / Plywood / Planche / Sperrholz / Tavola
136	10	3x3x14	Nogal africano / African walnut / Noyer africain / Afrikanisches Nußbaumholz / Noce africano
137	5	2x4x25	Sapelly / Sapelli / Sapelli / Sapelly-Holz / Sapelli
138	28	Precortado / Precut / Prédécoupé / Vorgeschnitten / Pretagliatto / Pretagliatto	Tablero / Plywood / Planche / Sperrholz / Tavola
138a	56	Precortado / Precut / Prédécoupé / Vorgeschnitten / Pretagliatto / Pretagliatto	Tablero / Plywood / Planche / Sperrholz / Tavola
139	112	Preformado / Preformed/ Préformé / Vorgeformt / Preformato	Composite / Composite / Composite / Composite / Composite
139a	56	ø1,5x14	Latón / Brass / Latón / Messing / Ottone
140	28	Preformado / Preformed/ Préformé / Vorgeformt / Preformato	Metal / Metal / Metal / Metall / Metallo
140a	28	ø0,50x150	Hilo algodón
141	24	2x2x14	Sapelly / Sapelli / Sapelli / Sapelly-Holz / Sapelli
142	24	1x4x18	Sapelly / Sapelli / Sapelli / Sapelly-Holz / Sapelli
143	14	2x2x6	Sapelly / Sapelli / Sapelli / Sapelly-Holz / Sapelli
144	14	1x4x8	Sapelly / Sapelli / Sapelli / Sapelly-Holz / Sapelli
145	2	2x15x105	Sapelly / Sapelli / Sapelli / Sapelly-Holz / Sapelli
146	2	2x15x135	Sapelly / Sapelli / Sapelli / Sapelly-Holz / Sapelli
147	2	2x15x73	Sapelly / Sapelli / Sapelli / Sapelly-Holz / Sapelli
148	32	Precortado / Precut / Prédécoupé / Vorgeschnitten / Pretagliatto / Pretagliatto	Tablero / Plywood / Planche / Sperrholz / Tavola
149	1	Preformado / Preformed/ Préformé / Vorgeformt / Preformato	Metal / Metal / Metal / Metall / Metallo
150	1	Preformado / Preformed/ Préformé / Vorgeformt / Preformato	Metal / Metal / Metal / Metall / Metallo
151	2	1x4x25	Sapelly / Sapelli / Sapelli / Sapelly-Holz / Sapelli
152-154	6	Precortado / Precut / Prédécoupé / Vorgeschnitten / Pretagliatto / Pretagliatto	Tablero / Plywood / Planche / Sperrholz / Tavola
155	6	2x5x15	Sapelly / Sapelli / Sapelli / Sapelly-Holz / Sapelli
156	16	2x5x80	Tilo / Lime wood / Tilleul / Linde / Tiglio
157	2	Preformado / Preformed/ Préformé / Vorgeformt / Preformato	Metal / Metal / Metal / Metall / Metallo
158	2	Preformado / Preformed/ Préformé / Vorgeformt / Preformato	Latón / Brass / Latón / Messing / Ottone
159	2	Preformado / Preformed/ Préformé / Vorgeformt / Preformato	Latón / Brass / Latón / Messing / Ottone
160	2	Preformado / Preformed/ Préformé / Vorgeformt / Preformato	Latón / Brass / Latón / Messing / Ottone
161	2	Preformado / Preformed/ Préformé / Vorgeformt / Preformato	Latón / Brass / Latón / Messing / Ottone

Lista de piezas / Parts List / Liste des pièces / Teilleiste / Elenco delle parti

Nº/No./ N° / Nr. No	Cantidad / Quantity / Quantité / Menge / Quantità	Medidas / Measurements / Dimensions /Maße / Misure	Material / Material / Matériau / Material / Materiale
162	2	Preformado / Preformed/ Préformé / Vorgeformt / Preformato	Latón / Brass / Latón / Messing / Ottone
163	6	2x5x15	Sapelly / Sapelli / Sapelli / Sapelly-Holz / Sapelli
164	2	2x2x46	Sapelly / Sapelli / Sapelli / Sapelly-Holz / Sapelli
165	2	2x2x35	Sapelly / Sapelli / Sapelli / Sapelly-Holz / Sapelli
166	3	2x4x120	Sapelly / Sapelli / Sapelli / Sapelly-Holz / Sapelli
167	12	2x4x15	Sapelly / Sapelli / Sapelli / Sapelly-Holz / Sapelli
168	2	Preformado / Preformed/ Préformé / Vorgeformt / Preformato	Metal / Metal / Metal / Metall / Metallo
169	12	2x4x25	Sapelly / Sapelli / Sapelli / Sapelly-Holz / Sapelli
170	72	1,5x30	Latón / Brass / Latón / Messing / Ottone
171	84	ø0,50x20	Latón / Brass / Latón / Messing / Ottone
172	1	Precortado / Precut / Prédécoupé / Vorgeschnitten / Pretagliatto / Pretagliatto	Tablero / Plywood / Planche / Sperrholz / Tavola
173	1	Preformado / Preformed/ Préformé / Vorgeformt / Preformato	Metal / Metal / Metal / Metall / Metallo
174	1	Preformado / Preformed/ Préformé / Vorgeformt / Preformato	Latón / Brass / Latón / Messing / Ottone
175	1	Preformado / Preformed/ Préformé / Vorgeformt / Preformato	Latón / Brass / Latón / Messing / Ottone
176	1	Preformado / Preformed/ Préformé / Vorgeformt / Preformato	Latón / Brass / Latón / Messing / Ottone
177	1	2x4x150	Sapelly / Sapelli / Sapelli / Sapelly-Holz / Sapelli
178	2	1x250	Latón / Brass / Latón / Messing / Ottone
179	3	ø1,5x13	Latón / Brass / Latón / Messing / Ottone
180	3	Preformado / Preformed/ Préformé / Vorgeformt / Preformato	Metal / Metal / Metal / Metall / Metallo
181	1	Preformado / Preformed/ Préformé / Vorgeformt / Preformato	Latón / Brass / Latón / Messing / Ottone
182	1	Preformado / Preformed/ Préformé / Vorgeformt / Preformato	Metal / Metal / Metal / Metall / Metallo
183	2	Preformado / Preformed/ Préformé / Vorgeformt / Preformato	Latón / Brass / Latón / Messing / Ottone
184	2	Preformado / Preformed/ Préformé / Vorgeformt / Preformato	Metal / Metal / Metal / Metall / Metallo
185	4	Preformado / Preformed/ Préformé / Vorgeformt / Preformato	Metal / Metal / Metal / Metall / Metallo
186	4	Preformado / Preformed/ Préformé / Vorgeformt / Preformato	Metal / Metal / Metal / Metall / Metallo
187	4	ø1,5x250	Hilo marrón / Brown thread / Fil brun /braunes Baumwollfaden / Filo marrone
188	1	Preformado / Preformed/ Préformé / Vorgeformt / Preformato	Metal / Metal / Metal / Metall / Metallo
189	2	ø3x100	Tilo / Lime wood / Tilleul / Linde / Tiglio
190	1	ø10x255	Tilo / Lime wood / Tilleul / Linde / Tiglio
191	3	ø0,50x175	Hilo marrón / Brown thread / Fil brun /braunes Baumwollfaden / Filo marrone
192	1	ø6x300	Tilo / Lime wood / Tilleul / Linde / Tiglio
193	1	Precortado / Precut / Prédécoupé / Vorgeschnitten / Pretagliatto / Pretagliatto	Nogal africano / African walnut / Noyer africain / Afrikanisches Nußbaumholz / Noce africano
194	1	2x2x10	Sapelly / Sapelli / Sapelli / Sapelly-Holz / Sapelli
195	3	ø0,50x250	Hilo algodón
196	6	Preformado / Preformed/ Préformé / Vorgeformt / Preformato	Metal / Metal / Metal / Metall / Metallo
197	2	2x5x15	Nogal africano / African walnut / Noyer africain / Afrikanisches Nußbaumholz / Noce africano
198	3	Preformado / Preformed/ Préformé / Vorgeformt / Preformato	Latón / Brass / Latón / Messing / Ottone

Lista de piezas / Parts List / Liste des pièces / Teilleiste / Elenco delle parti

Nº/No./ N° / Nr. No	Cantidad / Quantity / Quantité / Menge / Quantità	Medidas / Measurements / Dimensions /Maße / Misure	Material / Material / Matériau / Material / Materiale
199	2	ø3x60	Tilo / Lime wood / Tilleul / Linde / Tiglio
200	1	ø3x20	Tilo / Lime wood / Tilleul / Linde / Tiglio
201	2	ø1x25	Latón / Brass / Latón / Messing / Ottone
202	1	ø5x226	Tilo / Lime wood / Tilleul / Linde / Tiglio
203	18	ø0,50x175	Hilo marrón / Brown thread / Fil brun /braunes Baumwollfaden / Filo marrone
204	2	ø0,50x200	Hilo marrón / Brown thread / Fil brun /braunes Baumwollfaden / Filo marrone
205	1	ø4x165	Tilo / Lime wood / Tilleul / Linde / Tiglio
206	2	ø0,50x150	Hilo marrón / Brown thread / Fil brun /braunes Baumwollfaden / Filo marrone
207	1	ø12x382	Tilo / Lime wood / Tilleul / Linde / Tiglio
208	3	1x8x180	Tilo / Lime wood / Tilleul / Linde / Tiglio
209	19	ø0,50X180	Hilo marrón / Brown thread / Fil brun /braunes Baumwollfaden / Filo marrone
210	4	Precortado / Precut / Prédécoupé / Vorgeschnitten / Pretagliatto / Pretagliatto	Tablero / Plywood / Planche / Sperrholz / Tavola
211	1	Precortado / Precut / Prédécoupé / Vorgeschnitten / Pretagliatto / Pretagliatto	Tablero / Plywood / Planche / Sperrholz / Tavola
212	4	Precortado / Precut / Prédécoupé / Vorgeschnitten / Pretagliatto / Pretagliatto	Tablero / Plywood / Planche / Sperrholz / Tavola
213	4	Precortado / Precut / Prédécoupé / Vorgeschnitten / Pretagliatto / Pretagliatto	Tablero / Plywood / Planche / Sperrholz / Tavola
214	2	Precortado / Precut / Prédécoupé / Vorgeschnitten / Pretagliatto / Pretagliatto	Tablero / Plywood / Planche / Sperrholz / Tavola
215	30	2x2x32	Sapelly / Sapelli / Sapelli / Sapelly-Holz / Sapelli
216	19	Preformado / Prefomed/ Préformé / Vorgeformt / Preformato	Metal / Metal / Metal / Metall / Metallo
217	2	1x3x76	Tilo / Lime wood / Tilleul / Linde / Tiglio
218	2	ø0,80x150	Hilo marrón / Brown thread / Fil brun /braunes Baumwollfaden / Filo marrone
219	2	Precortado / Precut / Prédécoupé / Vorgeschnitten / Pretagliatto / Pretagliatto	Tablero / Plywood / Planche / Sperrholz / Tavola
220	4	5x5x15	Tilo / Lime wood / Tilleul / Linde / Tiglio
221	1	ø8x242	Tilo / Lime wood / Tilleul / Linde / Tiglio
222	12	2x3x15	Nogal africano / African walnut / Noyer africain / Afrikanisches Nußbaumholz / Noce africano
223	1	Preformado / Prefomed/ Préformé / Vorgeformt / Preformato	Metal / Metal / Metal / Metall / Metallo
224	4	Precortado / Precut / Prédécoupé / Vorgeschnitten / Pretagliatto / Pretagliatto	Tablero / Plywood / Planche / Sperrholz / Tavola
225	1	ø5x175	Tilo / Lime wood / Tilleul / Linde / Tiglio
226	12	2x3x10	Nogal africano / African walnut / Noyer africain / Afrikanisches Nußbaumholz / Noce africano
227	3	ø5	Madera / Wood / Bois / Holz / Legno
228	1	ø8x340	Tilo / Lime wood / Tilleul / Linde / Tiglio
229	9	1x3x85	Tilo / Lime wood / Tilleul / Linde / Tiglio
230	9	Preformado / Prefomed/ Préformé / Vorgeformt / Preformato	Metal / Metal / Metal / Metall / Metallo
231	4	Preformado / Prefomed/ Préformé / Vorgeformt / Preformato	Metal / Metal / Metal / Metall / Metallo
232	8	Preformado / Prefomed/ Préformé / Vorgeformt / Preformato	Metal / Metal / Metal / Metall / Metallo
233	20	ø0,50x100	Hilo Latón / Brass / Latón / Messing / Ottone
234	2	ø0,80x250	Hilo marrón / Brown thread / Fil brun /braunes Baumwollfaden / Filo marrone
235	8	ø0,50x200	Hilo marrón / Brown thread / Fil brun /braunes Baumwollfaden / Filo marrone

Lista de piezas / Parts List / Liste des pièces / Teilleiste / Elenco delle parti

Nº/No./ N° / Nr. No	Cantidad / Quantity / Quantité / Menge / Quantità	Medidas / Measurements / Dimensions /Maße / Misure	Material / Material / Matériau / Material / Materiale
236	6	ø3x112	Tilo / Lime wood / Tilleul / Linde / Tiglio
237	2	ø0,50x100	Hilo marrón / Brown thread / Fil brun /braunes Baumwollfaden / Filo marrone
238	1	ø6x280	Tilo / Lime wood / Tilleul / Linde / Tiglio
239	7	1x3x55	Tilo / Lime wood / Tilleul / Linde / Tiglio
240	8	Preformado / Preformed/ Préformé / Vorgeformt / Preformato	Metal / Metal / Metal / Metall / Metallo
241	2	ø0,80x200	Hilo marrón / Brown thread / Fil brun /braunes Baumwollfaden / Filo marrone
242	10	ø0,50x200	Hilo marrón / Brown thread / Fil brun /braunes Baumwollfaden / Filo marrone
243	1	ø4x192	Tilo / Lime wood / Tilleul / Linde / Tiglio
244	2	ø0,50x150	Hilo marrón / Brown thread / Fil brun /braunes Baumwollfaden / Filo marrone
245	1	ø4x122	Tilo / Lime wood / Tilleul / Linde / Tiglio
246	2	ø0,5x125	Hilo marrón / Brown thread / Fil brun /braunes Baumwollfaden / Filo marrone
247	1	ø12x434	Tilo / Lime wood / Tilleul / Linde / Tiglio
248	3	1x8x235	Tilo / Lime wood / Tilleul / Linde / Tiglio
249	1	Precortado / Precut / Prédécoupé / Vorgeschnitten / Pretagliatto / Pretagliatto	Tablero / Plywood / Planche / Sperrholz / Tavola
250	30	2x2x35	Sapelly / Sapelli / Sapelli / Sapelly-Holz / Sapelli
251	1	ø8x270	Tilo / Lime wood / Tilleul / Linde / Tiglio
252	1	Preformado / Preformed/ Préformé / Vorgeformt / Preformato	Metal / Metal / Metal / Metall / Metallo
253	1	ø6x188	Tilo / Lime wood / Tilleul / Linde / Tiglio
254	1	ø8x392	Tilo / Lime wood / Tilleul / Linde / Tiglio
255	9	1x3x85	Tilo / Lime wood / Tilleul / Linde / Tiglio
256	2	ø3x153	Tilo / Lime wood / Tilleul / Linde / Tiglio
257	2	ø0,80x225	Hilo marrón / Brown thread / Fil brun /braunes Baumwollfaden / Filo marrone
258	1	ø6x308	Tilo / Lime wood / Tilleul / Linde / Tiglio
259	6	1x3x54	Tilo / Lime wood / Tilleul / Linde / Tiglio
260	2	ø0,80x175	Hilo marrón / Brown thread / Fil brun /braunes Baumwollfaden / Filo marrone
261	1	ø5x218	Tilo / Lime wood / Tilleul / Linde / Tiglio
262	2	ø0,50x175	Hilo marrón / Brown thread / Fil brun /braunes Baumwollfaden / Filo marrone
263	1	ø4x140	Tilo / Lime wood / Tilleul / Linde / Tiglio
264	2	ø0,50x150	Hilo marrón / Brown thread / Fil brun /braunes Baumwollfaden / Filo marrone
265	1	ø8x332	Tilo / Lime wood / Tilleul / Linde / Tiglio
266	1	Preformado / Preformed/ Préformé / Vorgeformt / Preformato	Madera / Wood / Bois / Holz / Legno
267	1	2x7x13	Sapelly / Sapelli / Sapelli / Sapelly-Holz / Sapelli
268	2	1x8x98	Tilo / Lime wood / Tilleul / Linde / Tiglio
269	2	Precortado / Precut / Prédécoupé / Vorgeschnitten / Pretagliatto / Pretagliatto	Tablero / Plywood / Planche / Sperrholz / Tavola
270	2	Precortado / Precut / Prédécoupé / Vorgeschnitten / Pretagliatto / Pretagliatto	Tablero / Plywood / Planche / Sperrholz / Tavola
271	1	Precortado / Precut / Prédécoupé / Vorgeschnitten / Pretagliatto / Pretagliatto	Tablero / Plywood / Planche / Sperrholz / Tavola
272	2	Precortado / Precut / Prédécoupé / Vorgeschnitten / Pretagliatto / Pretagliatto	Tablero / Plywood / Planche / Sperrholz / Tavola

Lista de piezas / Parts List / Liste des pièces / Teilleiste / Elenco delle parti

Nº/No./ N° / Nr. No	Cantidad / Quantity / Quantité / Menge / Quantità	Medidas / Measurements / Dimensions / Maße / Misure	Material / Material / Matériau / Material / Materiale
273	1	Precortado / Precut / Prédécoupé / Vorgeschnitten / Pretagliatto / Pretagliatto	Tablero / Plywood / Planche / Sperrholz / Tavola
274	22	2x2x25	Sapelly / Sapelli / Sapelli / Sapelly-Holz / Sapelli
275	1	1x3x52	Tilo / Lime wood / Tilleul / Linde / Tiglio
276	1	ø5x194	Tilo / Lime wood / Tilleul / Linde / Tiglio
277	6	2x3x15	Nogal africano / African walnut / Noyer africain / Afrikanisches Nußbaumholz / Noce africano
278	1	Preformado / Preformed/ Préformé / Vorgeformt / Preformato	Metal / Metal / Metal / Metall / Metallo
279	1	ø4x120	Tilo / Lime wood / Tilleul / Linde / Tiglio
280	1	ø6x250	Tilo / Lime wood / Tilleul / Linde / Tiglio
281	6	1x3x54	Tilo / Lime wood / Tilleul / Linde / Tiglio
282	5	ø0,50x100	Hilo marrón / Brown thread / Fil brun /braunes Baumwollfaden / Filo marrone
283	2	ø0,50x180	Hilo marrón / Brown thread / Fil brun /braunes Baumwollfaden / Filo marrone
284	1	ø5x214	Tilo / Lime wood / Tilleul / Linde / Tiglio
285	2	ø0,50x150	Hilo marrón / Brown thread / Fil brun /braunes Baumwollfaden / Filo marrone
286	1	ø4x175	Tilo / Lime wood / Tilleul / Linde / Tiglio
287	2	ø0,50x125	Hilo marrón / Brown thread / Fil brun /braunes Baumwollfaden / Filo marrone
288	1	ø6x180	Tilo / Lime wood / Tilleul / Linde / Tiglio
289	2	Preformado / Preformed/ Préformé / Vorgeformt / Preformato	Metal / Metal / Metal / Metall / Metallo
290	1	ø4x146	Tilo / Lime wood / Tilleul / Linde / Tiglio
291	2	ø0,50x100	Hilo marrón / Brown thread / Fil brun /braunes Baumwollfaden / Filo marrone
292	2	ø0,80x500	Hilo marrón / Brown thread / Fil brun /braunes Baumwollfaden / Filo marrone
293	10	ø0,80x600	Hilo marrón / Brown thread / Fil brun /braunes Baumwollfaden / Filo marrone
294	58	ø0,15x250	Hilo crudo / Raw thread / Fil brut / Rohes Baumwollfaden / Filo crudo
295	192	ø0,15x150	Hilo crudo / Raw thread / Fil brut / Rohes Baumwollfaden / Filo crudo
296	12	ø0,80x680	Hilo marrón / Brown thread / Fil brun /braunes Baumwollfaden / Filo marrone
297	7	ø0,80x600	Hilo marrón / Brown thread / Fil brun /braunes Baumwollfaden / Filo marrone
298	30	ø0,50x150	Hilo marrón / Brown thread / Fil brun /braunes Baumwollfaden / Filo marrone
299	5	ø0,50x500	Hilo marrón / Brown thread / Fil brun /braunes Baumwollfaden / Filo marrone
300	202	ø0,15x150	Hilo crudo / Raw thread / Fil brut / Rohes Baumwollfaden / Filo crudo
301	30	ø0,15x200	Hilo crudo / Raw thread / Fil brut / Rohes Baumwollfaden / Filo crudo
302	5	ø0,50x600	Hilo marrón / Brown thread / Fil brun /braunes Baumwollfaden / Filo marrone
303	5	ø0,50x490	Hilo marrón / Brown thread / Fil brun /braunes Baumwollfaden / Filo marrone
304	3	ø0,50x500	Hilo marrón / Brown thread / Fil brun /braunes Baumwollfaden / Filo marrone
305	3	ø0,50x600	Hilo marrón / Brown thread / Fil brun /braunes Baumwollfaden / Filo marrone
306	3	ø0,50x400	Hilo marrón / Brown thread / Fil brun /braunes Baumwollfaden / Filo marrone
307	2	ø0,80x300	Hilo marrón / Brown thread / Fil brun /braunes Baumwollfaden / Filo marrone
308	1	ø0,80x850	Hilo marrón / Brown thread / Fil brun /braunes Baumwollfaden / Filo marrone
309	1	ø0,80x1000	Hilo marrón / Brown thread / Fil brun /braunes Baumwollfaden / Filo marrone

Lista de piezas / Parts List / Liste des pièces / Teilleiste / Elenco delle parti

Nº/No./ N° / Nr. No	Cantidad / Quantity / Quantité / Menge / Quantità	Medidas / Measurements / Dimensions /Maße / Misure	Material / Material / Matériau / Material / Materiale
310	1	ø0,80x1100	Hilo marrón / Brown thread / Fil brun /braunes Baumwollfaden / Filo marrone
311	1	ø0,80x1100	Hilo marrón / Brown thread / Fil brun /braunes Baumwollfaden / Filo marrone
312	1	ø0,80x1200	Hilo marrón / Brown thread / Fil brun /braunes Baumwollfaden / Filo marrone
313	1	ø0,80x400	Hilo marrón / Brown thread / Fil brun /braunes Baumwollfaden / Filo marrone
314	1	ø0,80x400	Hilo marrón / Brown thread / Fil brun /braunes Baumwollfaden / Filo marrone
315	1	ø0,80x800	Hilo marrón / Brown thread / Fil brun /braunes Baumwollfaden / Filo marrone
316	1	ø0,80x800	Hilo marrón / Brown thread / Fil brun /braunes Baumwollfaden / Filo marrone
317	1	ø0,80x900	Hilo marrón / Brown thread / Fil brun /braunes Baumwollfaden / Filo marrone
318	1	ø0,80x400	Hilo marrón / Brown thread / Fil brun /braunes Baumwollfaden / Filo marrone
319	1	ø0,80x400	Hilo marrón / Brown thread / Fil brun /braunes Baumwollfaden / Filo marrone
320	1	ø0,80x700	Hilo marrón / Brown thread / Fil brun /braunes Baumwollfaden / Filo marrone
321	1	ø0,80x700	Hilo marrón / Brown thread / Fil brun /braunes Baumwollfaden / Filo marrone
322	10	ø0,50x800	Hilo marrón / Brown thread / Fil brun /braunes Baumwollfaden / Filo marrone
323	10	ø0,50x900	Hilo marrón / Brown thread / Fil brun /braunes Baumwollfaden / Filo marrone
324	6	ø0,50x500	Hilo marrón / Brown thread / Fil brun /braunes Baumwollfaden / Filo marrone
325	29	ø0,15x200	Hilo crudo / Raw thread / Fil brut / Rohes Baumwollfaden / Filo crudo
326	3	ø0,80x250	Hilo marrón / Brown thread / Fil brun /braunes Baumwollfaden / Filo marrone
327	1	ø0,15x450	Hilo crudo / Raw thread / Fil brut / Rohes Baumwollfaden / Filo crudo
328	1	ø0,15x600	Hilo crudo / Raw thread / Fil brut / Rohes Baumwollfaden / Filo crudo
329	2	ø0,80x200	Hilo marrón / Brown thread / Fil brun /braunes Baumwollfaden / Filo marrone
330	2	ø0,50x200	Hilo marrón / Brown thread / Fil brun /braunes Baumwollfaden / Filo marrone
331	2	ø0,15x450	Hilo crudo / Raw thread / Fil brut / Rohes Baumwollfaden / Filo crudo
332	1	ø0,15x780	Hilo crudo / Raw thread / Fil brut / Rohes Baumwollfaden / Filo crudo
333	1	ø0,15x790	Hilo crudo / Raw thread / Fil brut / Rohes Baumwollfaden / Filo crudo
334	1	ø0,15x850	Hilo crudo / Raw thread / Fil brut / Rohes Baumwollfaden / Filo crudo
335	2	ø0,15x450	Hilo crudo / Raw thread / Fil brut / Rohes Baumwollfaden / Filo crudo
336	1	ø0,15x785	Hilo crudo / Raw thread / Fil brut / Rohes Baumwollfaden / Filo crudo
337	1	ø0,15x790	Hilo crudo / Raw thread / Fil brut / Rohes Baumwollfaden / Filo crudo
338	1	ø0,15x850	Hilo algodón
339	1	ø0,50x400	Hilo marrón / Brown thread / Fil brun /braunes Baumwollfaden / Filo marrone
340	1	ø0,50x500	Hilo marrón / Brown thread / Fil brun /braunes Baumwollfaden / Filo marrone
341	1	ø0,15x350	Hilo crudo / Raw thread / Fil brut / Rohes Baumwollfaden / Filo crudo
342	1	ø0,15x565	Hilo crudo / Raw thread / Fil brut / Rohes Baumwollfaden / Filo crudo
343	1	ø0,15x650	Hilo crudo / Raw thread / Fil brut / Rohes Baumwollfaden / Filo crudo
344	1	ø0,15x380	Hilo crudo / Raw thread / Fil brut / Rohes Baumwollfaden / Filo crudo
345	2	ø0,15x600	Hilo crudo / Raw thread / Fil brut / Rohes Baumwollfaden / Filo crudo
346	2	ø0,15x700	Hilo crudo / Raw thread / Fil brut / Rohes Baumwollfaden / Filo crudo

Lista de piezas / Parts List / Liste des pièces / Teilleiste / Elenco delle parti

Nº/No./ N° / Nr. No	Cantidad / Quantity / Quantité / Menge / Quantità	Medidas / Measurements / Dimensions /Maße / Misure	Material / Material / Matériau / Material / Materiale
347	1	ø0,15x10000	Hilo crudo / Raw thread / Fil brut / Rohes Baumwollfaden / Filo crudo
348	1	Preformado / Preformed/ Préformé / Vorgeformt	Tela / Cloth / Étoffe / Stoff / Tela
349	2	ø0,15x400	Hilo crudo / Raw thread / Fil brut / Rohes Baumwollfaden / Filo crudo
350	1	Preformado / Preformed/ Préformé / Vorgeformt	Tela / Cloth / Étoffe / Stoff / Tela
351	2	ø0,15x500	Hilo crudo / Raw thread / Fil brut / Rohes Baumwollfaden / Filo crudo
352	2	ø0,15x1200	Hilo crudo / Raw thread / Fil brut / Rohes Baumwollfaden / Filo crudo
353	2	ø0,15x1500	Hilo crudo / Raw thread / Fil brut / Rohes Baumwollfaden / Filo crudo
354	2	ø0,15x1600	Hilo crudo / Raw thread / Fil brut / Rohes Baumwollfaden / Filo crudo
355	2	ø0,15x1800	Hilo crudo / Raw thread / Fil brut / Rohes Baumwollfaden / Filo crudo
356	2	ø0,15x1200	Hilo crudo / Raw thread / Fil brut / Rohes Baumwollfaden / Filo crudo
357	2	ø0,15x1500	Hilo crudo / Raw thread / Fil brut / Rohes Baumwollfaden / Filo crudo
358	2	ø0,15x1600	Hilo crudo / Raw thread / Fil brut / Rohes Baumwollfaden / Filo crudo
359	2	ø0,15x1800	Hilo crudo / Raw thread / Fil brut / Rohes Baumwollfaden / Filo crudo
360	2	ø0,15x950	Hilo crudo / Raw thread / Fil brut / Rohes Baumwollfaden / Filo crudo
361	2	ø0,15x1100	Hilo crudo / Raw thread / Fil brut / Rohes Baumwollfaden / Filo crudo
362	2	ø0,15x1300	Hilo crudo / Raw thread / Fil brut / Rohes Baumwollfaden / Filo crudo
363	2	ø0,15x800	Hilo crudo / Raw thread / Fil brut / Rohes Baumwollfaden / Filo crudo
364	2	ø0,15x850	Hilo crudo / Raw thread / Fil brut / Rohes Baumwollfaden / Filo crudo
365	2	ø0,15x1100	Hilo crudo / Raw thread / Fil brut / Rohes Baumwollfaden / Filo crudo
366	2	ø0,15x1200	Hilo crudo / Raw thread / Fil brut / Rohes Baumwollfaden / Filo crudo
367	2	ø0,15x750	Hilo crudo / Raw thread / Fil brut / Rohes Baumwollfaden / Filo crudo
368	2	ø0,15x800	Hilo crudo / Raw thread / Fil brut / Rohes Baumwollfaden / Filo crudo
369	2	ø0,15x1100	Hilo crudo / Raw thread / Fil brut / Rohes Baumwollfaden / Filo crudo
370	2	ø0,15x1200	Hilo crudo / Raw thread / Fil brut / Rohes Baumwollfaden / Filo crudo
371	2	ø0,15x900	Hilo crudo / Raw thread / Fil brut / Rohes Baumwollfaden / Filo crudo
372	2	ø0,15x1100	Hilo crudo / Raw thread / Fil brut / Rohes Baumwollfaden / Filo crudo
373	2	ø0,15x600	Hilo crudo / Raw thread / Fil brut / Rohes Baumwollfaden / Filo crudo
374	2	ø0,15x750	Hilo crudo / Raw thread / Fil brut / Rohes Baumwollfaden / Filo crudo
375	2	ø0,15x850	Hilo crudo / Raw thread / Fil brut / Rohes Baumwollfaden / Filo crudo
376	1	Preformado / Preformed/ Préformé / Vorgeformt	Tela / Cloth / Étoffe / Stoff / Tela
377	1	ø0,15x1000	Hilo crudo / Raw thread / Fil brut / Rohes Baumwollfaden / Filo crudo
378	1	ø0,15x800	Hilo crudo / Raw thread / Fil brut / Rohes Baumwollfaden / Filo crudo
379	2	ø0,15x600	Hilo crudo / Raw thread / Fil brut / Rohes Baumwollfaden / Filo crudo
380	1	Preformado / Preformed/ Préformé / Vorgeformt	Tela / Cloth / Étoffe / Stoff / Tela
381	1	ø0,15x500	Hilo crudo / Raw thread / Fil brut / Rohes Baumwollfaden / Filo crudo
382	1	ø0,15x600	Hilo crudo / Raw thread / Fil brut / Rohes Baumwollfaden / Filo crudo
383	1	ø0,15x400	Hilo crudo / Raw thread / Fil brut / Rohes Baumwollfaden / Filo crudo

Lista de piezas / Parts List / Liste des pièces / Teilleiste / Elenco delle parti

Nº/No./ N° / Nr. No	Cantidad / Quantity / Quantité / Menge / Quantità	Medidas / Measurements / Dimensions /Maße / Misure	Material / Material / Matériau / Material / Materiale
384	1	ø0,15x300	Hilo crudo / Raw thread / Fil brut / Rohes Baumwollfaden / Filo crudo
385	1	Preformado / Preformed/ Préformé / Vorgeformt	Tela / Cloth / Étoffe / Stoff / Tela
386	1	ø0,15x700	Hilo crudo / Raw thread / Fil brut / Rohes Baumwollfaden / Filo crudo
387	1	ø0,15x800	Hilo crudo / Raw thread / Fil brut / Rohes Baumwollfaden / Filo crudo
388	1	ø0,15x500	Hilo crudo / Raw thread / Fil brut / Rohes Baumwollfaden / Filo crudo
389	1	ø0,15x500	Hilo crudo / Raw thread / Fil brut / Rohes Baumwollfaden / Filo crudo
390	1	Preformado / Preformed/ Préformé / Vorgeformt	Tela / Cloth / Étoffe / Stoff / Tela
391	1	ø0,15x1150	Hilo crudo / Raw thread / Fil brut / Rohes Baumwollfaden / Filo crudo
392	1	ø0,15x1000	Hilo crudo / Raw thread / Fil brut / Rohes Baumwollfaden / Filo crudo
393	1	ø0,15x700	Hilo crudo / Raw thread / Fil brut / Rohes Baumwollfaden / Filo crudo
394	1	ø0,15x700	Hilo crudo / Raw thread / Fil brut / Rohes Baumwollfaden / Filo crudo
395	4	ø0,15x700	Hilo crudo / Raw thread / Fil brut / Rohes Baumwollfaden / Filo crudo
396	1	Preformado / Preformed/ Préformé / Vorgeformt	Tela / Cloth / Étoffe / Stoff / Tela
397	2	ø0,15x600	Hilo crudo / Raw thread / Fil brut / Rohes Baumwollfaden / Filo crudo
398	1	ø0,15x500	Hilo crudo / Raw thread / Fil brut / Rohes Baumwollfaden / Filo crudo
399	1	ø0,15x600	Hilo crudo / Raw thread / Fil brut / Rohes Baumwollfaden / Filo crudo
400	1	Preformado / Preformed/ Préformé / Vorgeformt	Tela / Cloth / Étoffe / Stoff / Tela
401	1	ø0,15x1000	Hilo crudo / Raw thread / Fil brut / Rohes Baumwollfaden / Filo crudo
402	1	ø0,15x1000	Hilo crudo / Raw thread / Fil brut / Rohes Baumwollfaden / Filo crudo
403	2	ø0,15x500	Hilo crudo / Raw thread / Fil brut / Rohes Baumwollfaden / Filo crudo
404	1	Preformado / Preformed/ Préformé / Vorgeformt	Tela / Cloth / Étoffe / Stoff / Tela
405	1	ø0,15x700	Hilo crudo / Raw thread / Fil brut / Rohes Baumwollfaden / Filo crudo
406	1	ø0,15x700	Hilo crudo / Raw thread / Fil brut / Rohes Baumwollfaden / Filo crudo
407	2	ø0,15x400	Hilo crudo / Raw thread / Fil brut / Rohes Baumwollfaden / Filo crudo
408		Preformado / Preformed/ Préformé / Vorgeformt	Tela / Cloth / Étoffe / Stoff / Tela
409	1	ø0,15x350	Hilo crudo / Raw thread / Fil brut / Rohes Baumwollfaden / Filo crudo
410	1	ø0,15x400	Hilo crudo / Raw thread / Fil brut / Rohes Baumwollfaden / Filo crudo
411	1	ø0,15x300	Hilo crudo / Raw thread / Fil brut / Rohes Baumwollfaden / Filo crudo
412		Preformado / Preformed/ Préformé / Vorgeformt	Tela / Cloth / Étoffe / Stoff / Tela
413	1	ø0,15x500	Hilo crudo / Raw thread / Fil brut / Rohes Baumwollfaden / Filo crudo
414	1	ø0,15x480	Hilo crudo / Raw thread / Fil brut / Rohes Baumwollfaden / Filo crudo
415	1	ø0,15x400	Hilo crudo / Raw thread / Fil brut / Rohes Baumwollfaden / Filo crudo
416	2	ø0,15x300	Hilo crudo / Raw thread / Fil brut / Rohes Baumwollfaden / Filo crudo
417	1	Preformado / Preformed/ Préformé / Vorgeformt	Tela / Cloth / Étoffe / Stoff / Tela
418	1	ø0,15x300	Hilo crudo / Raw thread / Fil brut / Rohes Baumwollfaden / Filo crudo
419	1	Preformado / Preformed/ Préformé / Vorgeformt	Tela / Cloth / Étoffe / Stoff / Tela
420	1	Preformado / Preformed/ Préformé / Vorgeformt	Tela / Cloth / Étoffe / Stoff / Tela

Lista de piezas / Parts List / Liste des pièces / Teilleiste / Elenco delle parti

Nº/No./ N° / Nr. No	Cantidad / Quantity / Quantité / Menge / Quantità	Medidas / Measurements / Dimensions /Maße / Misure	Material / Material / Matériau / Material / Materiale
421	1	Preformado / Preformed/ Préformé / Vorgeformt	Tela / Cloth / Étoffe / Stoff / Tela
422	1	Preformado / Preformed/ Préformé / Vorgeformt	Tela / Cloth / Étoffe / Stoff / Tela
423	1	Preformado / Preformed/ Préformé / Vorgeformt	Tela / Cloth / Étoffe / Stoff / Tela
424	2	∅0,15x600	Hilo crudo / Raw thread / Fil brut / Rohes Baumwollfaden / Filo crudo
425	2	∅0,15x700	Hilo crudo / Raw thread / Fil brut / Rohes Baumwollfaden / Filo crudo
426	2	∅0,15x800	Hilo crudo / Raw thread / Fil brut / Rohes Baumwollfaden / Filo crudo
427	1	Preformado / Preformed/ Préformé / Vorgeformt	Tela / Cloth / Étoffe / Stoff / Tela
428	1	Preformado / Preformed/ Préformé / Vorgeformt	Tela / Cloth / Étoffe / Stoff / Tela
429	1	Preformado / Preformed/ Préformé / Vorgeformt	Tela / Cloth / Étoffe / Stoff / Tela
430	1	Preformado / Preformed/ Préformé / Vorgeformt	Tela / Cloth / Étoffe / Stoff / Tela
431	2	∅0,15x700	Hilo crudo / Raw thread / Fil brut / Rohes Baumwollfaden / Filo crudo
432	2	∅0,15x700	Hilo crudo / Raw thread / Fil brut / Rohes Baumwollfaden / Filo crudo
433	2	∅0,15x800	Hilo crudo / Raw thread / Fil brut / Rohes Baumwollfaden / Filo crudo
434	1	Preformado / Preformed/ Préformé / Vorgeformt	Tela / Cloth / Étoffe / Stoff / Tela
435	2	∅0,15x600	Hilo crudo / Raw thread / Fil brut / Rohes Baumwollfaden / Filo crudo
436	1	Preformado / Preformed/ Préformé / Vorgeformt	Tela / Cloth / Étoffe / Stoff / Tela
437	2	∅0,15x700	Hilo crudo / Raw thread / Fil brut / Rohes Baumwollfaden / Filo crudo
438	2	∅0,15x650	Hilo crudo / Raw thread / Fil brut / Rohes Baumwollfaden / Filo crudo
439	2	∅0,15x600	Hilo crudo / Raw thread / Fil brut / Rohes Baumwollfaden / Filo crudo
440	2	∅0,15x650	Hilo crudo / Raw thread / Fil brut / Rohes Baumwollfaden / Filo crudo
441	2	∅0,15x600	Hilo crudo / Raw thread / Fil brut / Rohes Baumwollfaden / Filo crudo
442	6	∅0,15x350	Hilo crudo / Raw thread / Fil brut / Rohes Baumwollfaden / Filo crudo
443	2	∅0,15x700	Hilo crudo / Raw thread / Fil brut / Rohes Baumwollfaden / Filo crudo
444	2	∅0,15x850	Hilo crudo / Raw thread / Fil brut / Rohes Baumwollfaden / Filo crudo
445	2	∅0,15x1000	Hilo crudo / Raw thread / Fil brut / Rohes Baumwollfaden / Filo crudo
446	2	∅0,15x1200	Hilo crudo / Raw thread / Fil brut / Rohes Baumwollfaden / Filo crudo
447	2	∅0,15x800	Hilo crudo / Raw thread / Fil brut / Rohes Baumwollfaden / Filo crudo
448	2	∅0,15x950	Hilo crudo / Raw thread / Fil brut / Rohes Baumwollfaden / Filo crudo
449	2	∅0,15x1100	Hilo crudo / Raw thread / Fil brut / Rohes Baumwollfaden / Filo crudo
450	2	∅0,15x1300	Hilo crudo / Raw thread / Fil brut / Rohes Baumwollfaden / Filo crudo
451	2	∅0,15x800	Hilo crudo / Raw thread / Fil brut / Rohes Baumwollfaden / Filo crudo
452	2	∅0,15x975	Hilo crudo / Raw thread / Fil brut / Rohes Baumwollfaden / Filo crudo
453	4	∅0,15x800	Hilo crudo / Raw thread / Fil brut / Rohes Baumwollfaden / Filo crudo
454	4	∅0,15x1100	Hilo crudo / Raw thread / Fil brut / Rohes Baumwollfaden / Filo crudo
455	2	∅0,15x1300	Hilo crudo / Raw thread / Fil brut / Rohes Baumwollfaden / Filo crudo
456	4	∅0,15x800	Hilo crudo / Raw thread / Fil brut / Rohes Baumwollfaden / Filo crudo
457	4	∅0,15x1100	Hilo crudo / Raw thread / Fil brut / Rohes Baumwollfaden / Filo crudo













Lista de piezas / Parts List / Liste des pièces / Teilleiste / Elenco delle parti

Nº/No./ N° / Nr. No	Cantidad / Quantity / Quantité / Menge / Quantità	Medidas / Measurements / Dimensions / Maße / Misure	Material / Material / Matériau / Material / Materiale
458	2	ø0,15x1300	Hilo crudo / Raw thread / Fil brut / Rohes Baumwollfaden / Filo crudo
459	4	ø0,15x700	Hilo crudo / Raw thread / Fil brut / Rohes Baumwollfaden / Filo crudo
460	2	ø0,15x850	Hilo crudo / Raw thread / Fil brut / Rohes Baumwollfaden / Filo crudo
461	2	ø0,15x600	Hilo crudo / Raw thread / Fil brut / Rohes Baumwollfaden / Filo crudo
462	2	ø0,15x850	Hilo crudo / Raw thread / Fil brut / Rohes Baumwollfaden / Filo crudo
463	2	ø0,15x500	Hilo crudo / Raw thread / Fil brut / Rohes Baumwollfaden / Filo crudo
464	2	ø0,15x700	Hilo crudo / Raw thread / Fil brut / Rohes Baumwollfaden / Filo crudo
465	2	ø0,15x700	Hilo crudo / Raw thread / Fil brut / Rohes Baumwollfaden / Filo crudo
466	2	ø0,15x850	Hilo crudo / Raw thread / Fil brut / Rohes Baumwollfaden / Filo crudo
467	2	ø0,15x1000	Hilo crudo / Raw thread / Fil brut / Rohes Baumwollfaden / Filo crudo
468	2	ø0,15x700	Hilo crudo / Raw thread / Fil brut / Rohes Baumwollfaden / Filo crudo
469	2	ø0,15x850	Hilo crudo / Raw thread / Fil brut / Rohes Baumwollfaden / Filo crudo
470	2	ø0,15x1000	Hilo crudo / Raw thread / Fil brut / Rohes Baumwollfaden / Filo crudo
471	2	ø0,15x200	Hilo crudo / Raw thread / Fil brut / Rohes Baumwollfaden / Filo crudo
A1	1	Precortado / Precut / Prédécoupé / Vorgeschnitten / Pretagliatto / Pretagliatto	Tablero / Plywood / Planche / Sperrholz / Tavola
A2-A13	12	Precortado / Precut / Prédécoupé / Vorgeschnitten / Pretagliatto / Pretagliatto	Tablero / Plywood / Planche / Sperrholz / Tavola
A14	1	Precortado / Precut / Prédécoupé / Vorgeschnitten / Pretagliatto / Pretagliatto	Tablero / Plywood / Planche / Sperrholz / Tavola
A15	1	Precortado / Precut / Prédécoupé / Vorgeschnitten / Pretagliatto / Pretagliatto	Tablero / Plywood / Planche / Sperrholz / Tavola
A16	2	Precortado / Precut / Prédécoupé / Vorgeschnitten / Pretagliatto / Pretagliatto	Tablero / Plywood / Planche / Sperrholz / Tavola
A17	18	1x3x180	Tilo / Lime wood / Tilleul / Linde / Tiglio
A18	2	2x2x180	Tilo / Lime wood / Tilleul / Linde / Tiglio
A19	9	2x2x120	Tilo / Lime wood / Tilleul / Linde / Tiglio
A20	2	2x4x35	Nogal africano / African walnut / Noyer africain / Afrikanisches Nußbaumholz / Noce africano
A21	18	1x3x30	Tilo / Lime wood / Tilleul / Linde / Tiglio
A22	6	2x5x40	Nogal africano / African walnut / Noyer africain / Afrikanisches Nußbaumholz / Noce africano
A23	1	Precortado / Precut / Prédécoupé / Vorgeschnitten / Pretagliatto / Pretagliatto	Tablero / Plywood / Planche / Sperrholz / Tavola
A24	1	2x3x130	Nogal africano / African walnut / Noyer africain / Afrikanisches Nußbaumholz / Noce africano
A25	1	Precortado / Precut / Prédécoupé / Vorgeschnitten / Pretagliatto / Pretagliatto	Tablero / Plywood / Planche / Sperrholz / Tavola
A26	1	Precortado / Precut / Prédécoupé / Vorgeschnitten / Pretagliatto / Pretagliatto	Tablero / Plywood / Planche / Sperrholz / Tavola
A27	1	Precortado / Precut / Prédécoupé / Vorgeschnitten / Pretagliatto / Pretagliatto	Tablero / Plywood / Planche / Sperrholz / Tavola
A28	10	1x3x6	Tilo / Lime wood / Tilleul / Linde / Tiglio
A29	2	Preformado / Preformed/ Préformé / Vorgeformt / Preformato	Metal / Metal / Metal / Metall / Metallo
A30	1	Preformado / Preformed/ Préformé / Vorgeformt / Preformato	Tablero / Plywood / Planche / Sperrholz / Tavola
A31	1	Preformado / Preformed/ Préformé / Vorgeformt / Preformato	Tablero / Plywood / Planche / Sperrholz / Tavola
B1	1	Precortado / Precut / Prédécoupé / Vorgeschnitten / Pretagliatto / Pretagliatto	Tablero / Plywood / Planche / Sperrholz / Tavola
B2-B13	12	Precortado / Precut / Prédécoupé / Vorgeschnitten / Pretagliatto / Pretagliatto	Tablero / Plywood / Planche / Sperrholz / Tavola
B14	1	Precortado / Precut / Prédécoupé / Vorgeschnitten / Pretagliatto / Pretagliatto	Tablero / Plywood / Planche / Sperrholz / Tavola

Lista de piezas / Parts List / Liste des pièces / Teilleiste / Elenco delle parti

N°/No./ N° / Nr. No	Cantidad / Quantity / Quantité / Menge / Quantità	Medidas / Measurements / Dimensions /Maße / Misure	Material / Material / Matériau / Material / Materiale
B15	1	Precortado / Precut / Prédécoupé / Vorgeschnitten / Pretagliatto / Pretagliatto	Tablero / Plywood / Planche / Sperrholz / Tavola
B16	2	Precortado / Precut / Prédécoupé / Vorgeschnitten / Pretagliatto / Pretagliatto	Tablero / Plywood / Planche / Sperrholz / Tavola
B17	18	1x3x150	Tilo / Lime wood / Tilleul / Linde / Tiglio
B18	2	2x2x150	Tilo / Lime wood / Tilleul / Linde / Tiglio
B19	5	2x2x100	Tilo / Lime wood / Tilleul / Linde / Tiglio
B20	2	2x4x17	Nogal africano / African walnut / Noyer africain / Afrikanisches Nußbaumholz / Noce africano
B21	18	1x3x13	Tilo / Lime wood / Tilleul / Linde / Tiglio
B22	6	2x5x28	Nogal africano / African walnut / Noyer africain / Afrikanisches Nußbaumholz / Noce africano
B23	1	Precortado / Precut / Prédécoupé / Vorgeschnitten / Pretagliatto / Pretagliatto	Tablero / Plywood / Planche / Sperrholz / Tavola
B24	1	2x3x112	Nogal africano / African walnut / Noyer africain / Afrikanisches Nußbaumholz / Noce africano
B25	1	Precortado / Precut / Prédécoupé / Vorgeschnitten / Pretagliatto / Pretagliatto	Tablero / Plywood / Planche / Sperrholz / Tavola
B26	1	Precortado / Precut / Prédécoupé / Vorgeschnitten / Pretagliatto / Pretagliatto	Tablero / Plywood / Planche / Sperrholz / Tavola
B27	1	Precortado / Precut / Prédécoupé / Vorgeschnitten / Pretagliatto / Pretagliatto	Tablero / Plywood / Planche / Sperrholz / Tavola
B28	10	1x3x6	Tilo / Lime wood / Tilleul / Linde / Tiglio
B29	2	Preformado / Preformed/ Préformé / Vorgeformt / Preformato	Metal / Metal / Metal / Metall / Metallo
B30	1	Preformado / Preformed/ Préformé / Vorgeformt / Preformato	Tablero / Plywood / Planche / Sperrholz / Tavola
B31	1	Preformado / Preformed/ Préformé / Vorgeformt / Preformato	Tablero / Plywood / Planche / Sperrholz / Tavola

Lista de piezas / Parts List / Liste des pièces / Teilleiste / Elenco delle parti

<i>Nº/No./ N° / Nr. No</i>	<i>Descripción / Description /Description / Beschreibung / Descrizione</i>	<i>Cantidad / Quantity / Quantité / Menge / Quantità</i>	<i>Medidas / Measurements / Dimensions /Maße / Misure</i>	<i>Material / Material / Matériau / Material / Materiale</i>
A		1300	10	Metal / Metal / Metal / Metall / Metallo
B		140	10	Latón / Brass / Latón / Messing / Ottone
C		333	ø0,15x100	Hilo crudo / Raw thread / Fil brut / Rohes Baumwollfaden / Filo crudo
D		240	4	Composite / Composite / Composite / Composite / Composite
E		123	4	Composite / Composite / Composite / Composite / Composite
F		14	7	Madera / Wood / Bois / Holz / Legno
G		116	ø5	Composite / Composite / Composite / Composite / Composite
H		112	ø4	Composite / Composite / Composite / Composite / Composite
I		44	3	Latón / Brass / Latón / Messing / Ottone
J		100	8	Composite / Composite / Composite / Composite / Composite
K		4	6	Latón / Brass / Latón / Messing / Ottone
L		40	ø3	Cristal / Glass / Verre / Glas / Cristallo
M		15	10	Metal / Metal / Metal / Metall / Metallo

Santísima Trinidad



CASCO | HULL | COQUE | SCAFO | RUMPF

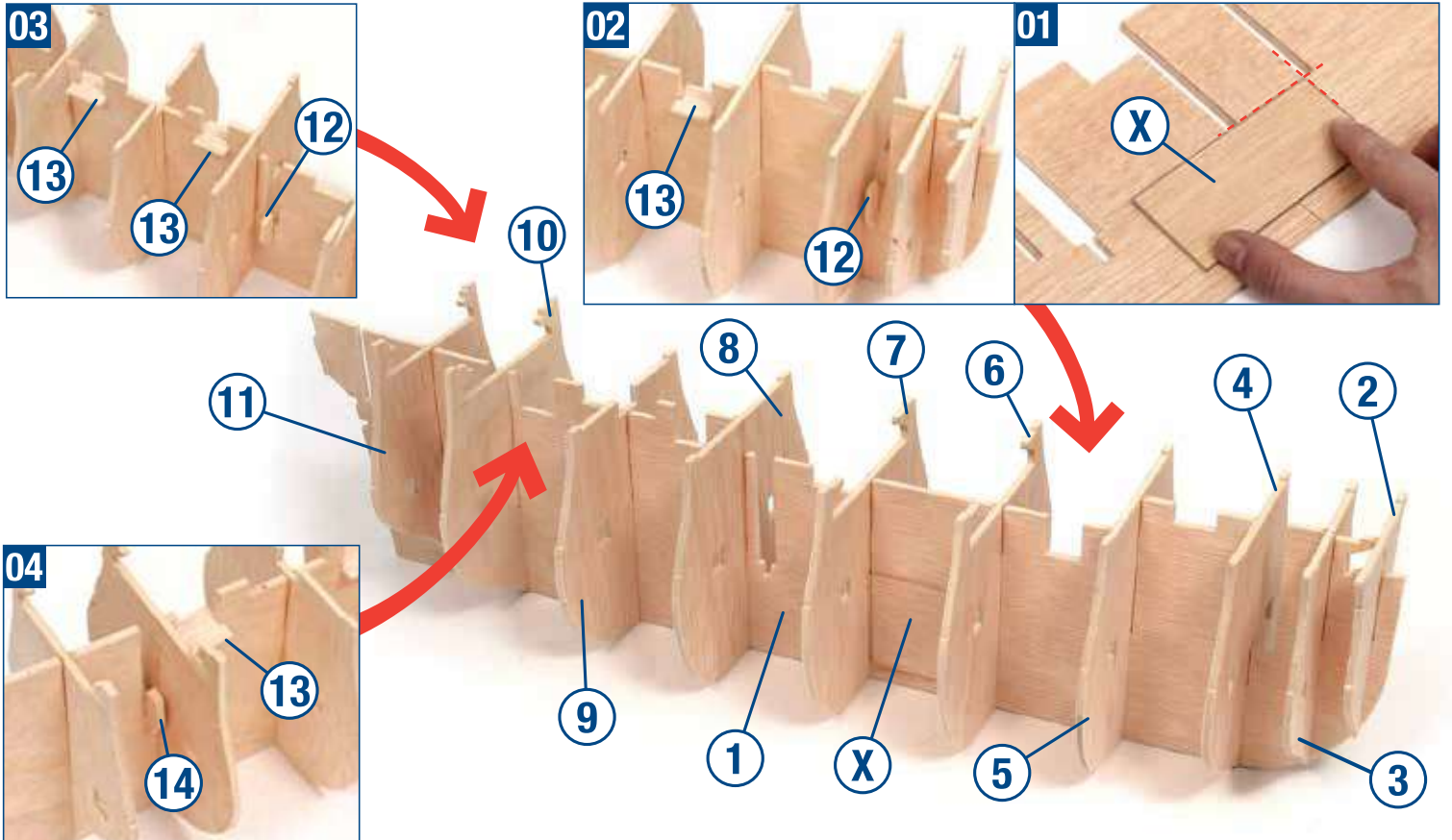

05

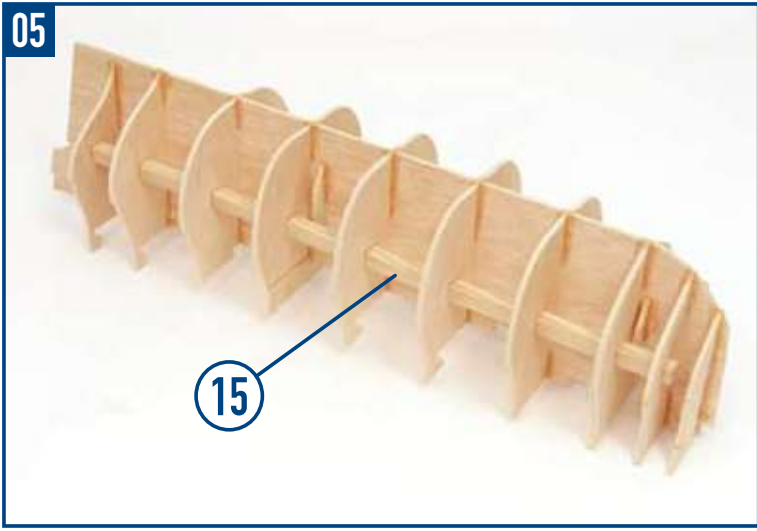

06

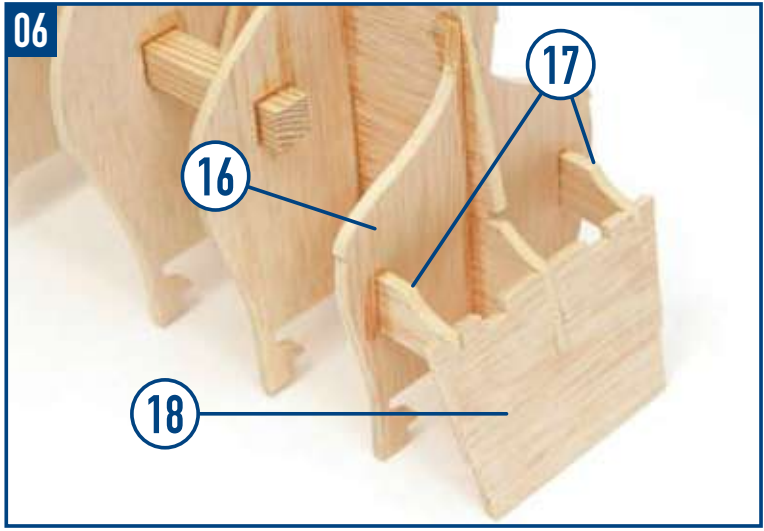

07

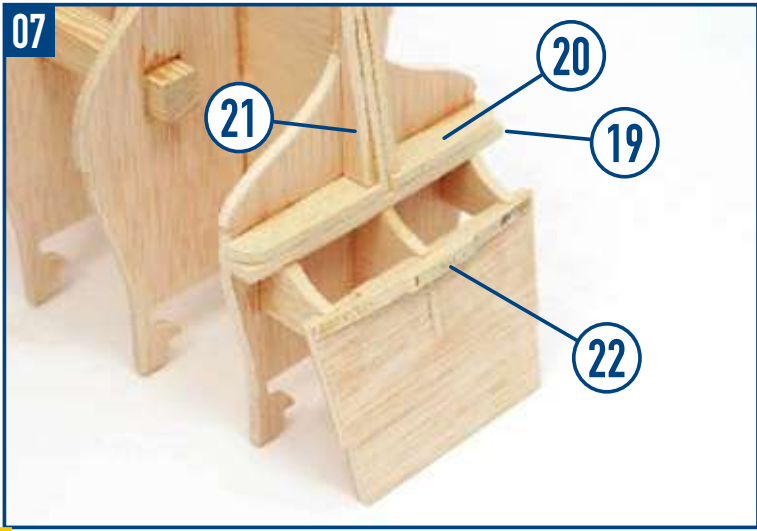

08

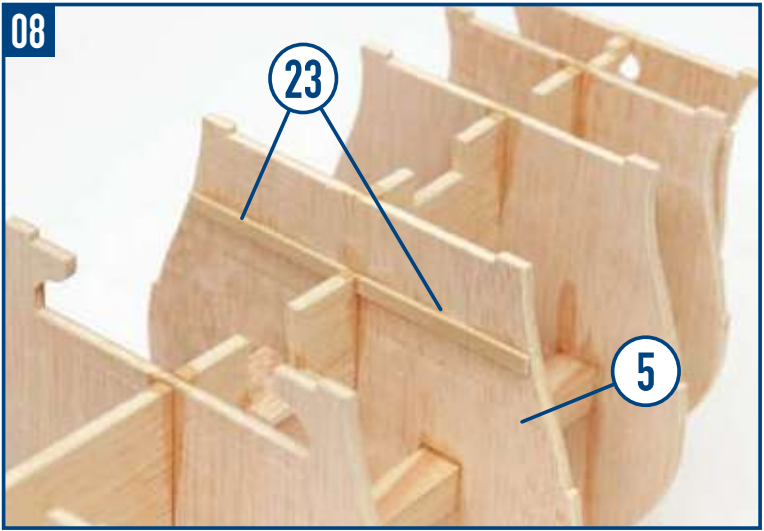

09

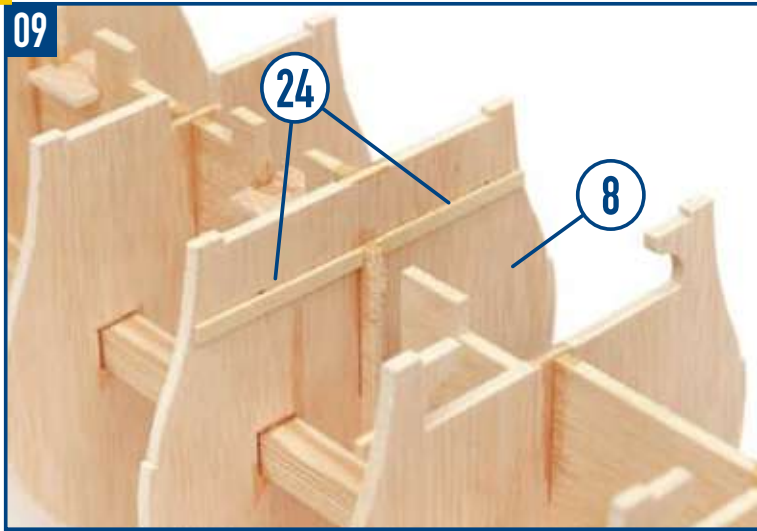

10

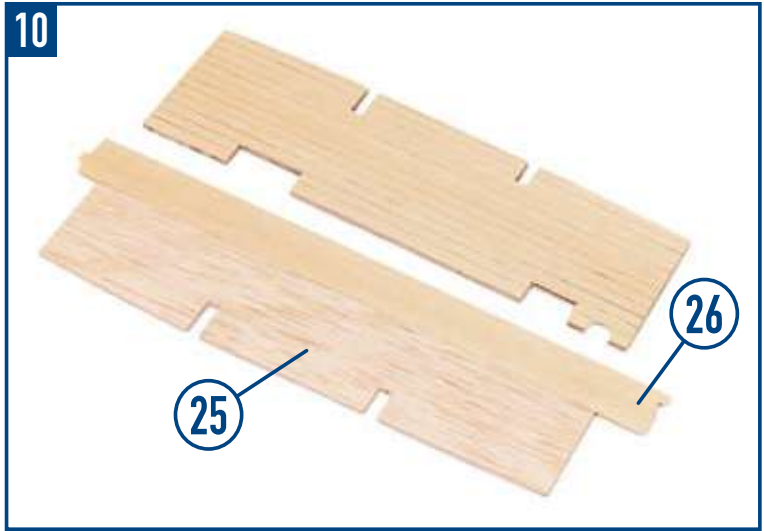

11

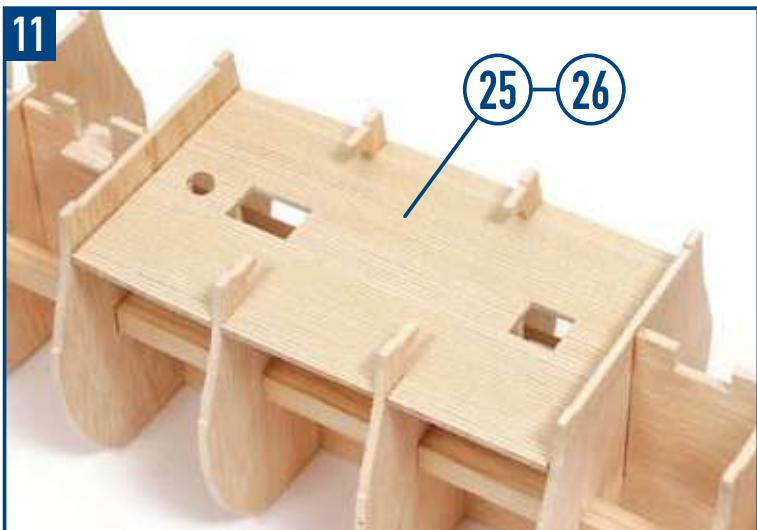

12

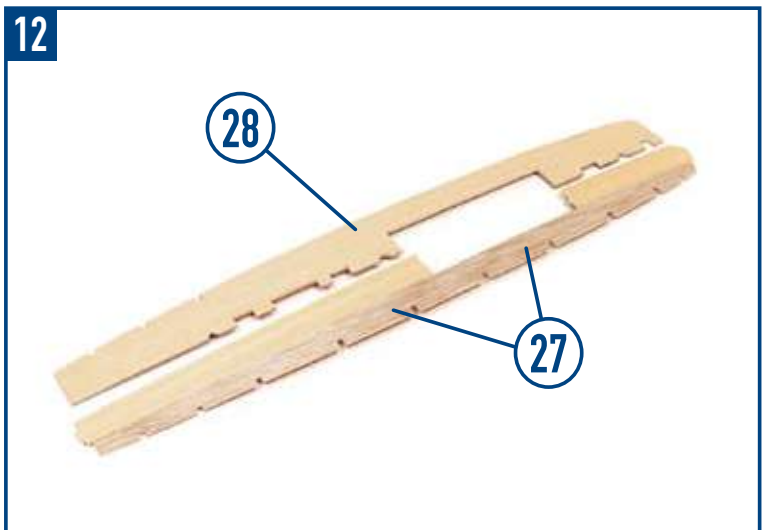

13

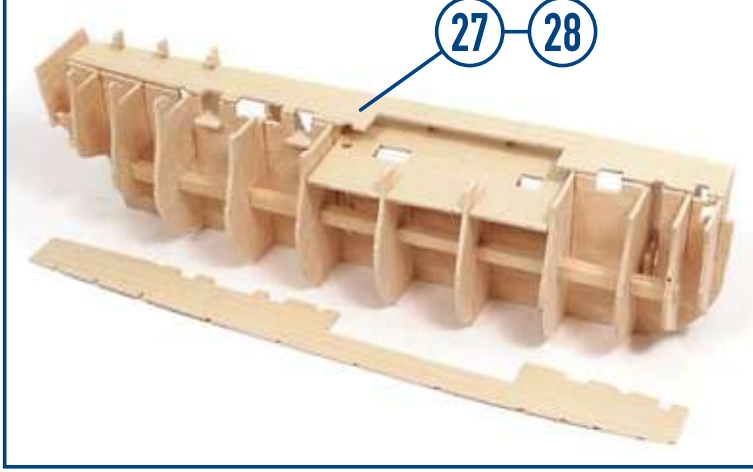

14

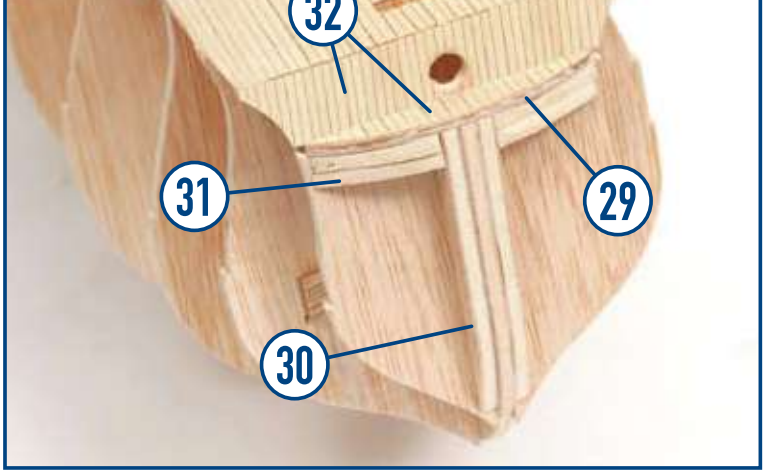

15



16

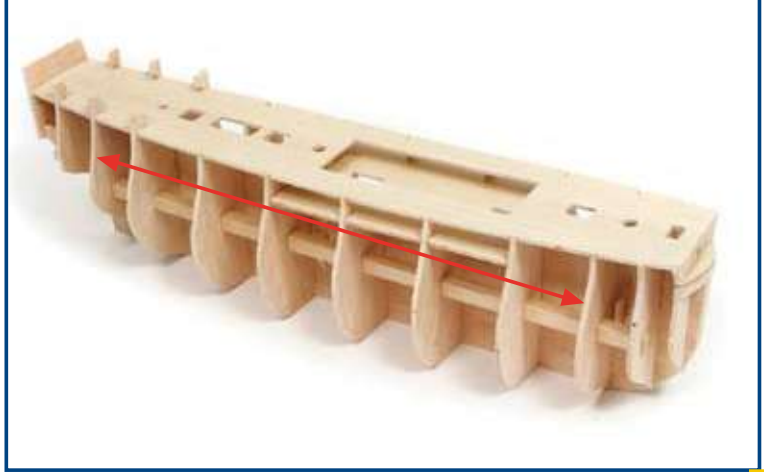

17



18

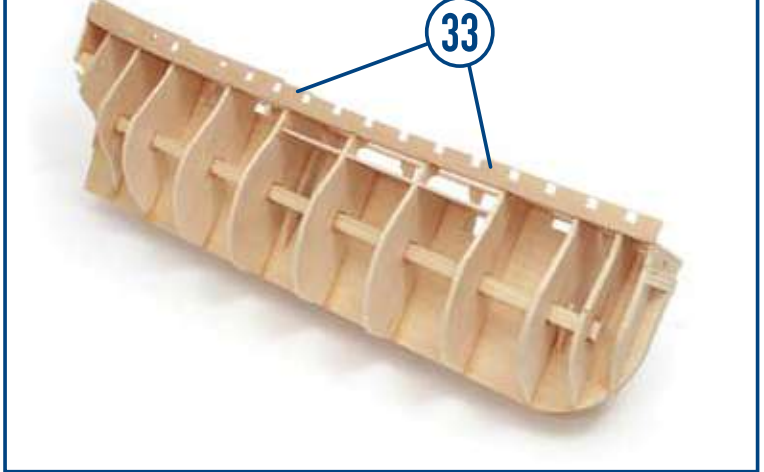

19



20

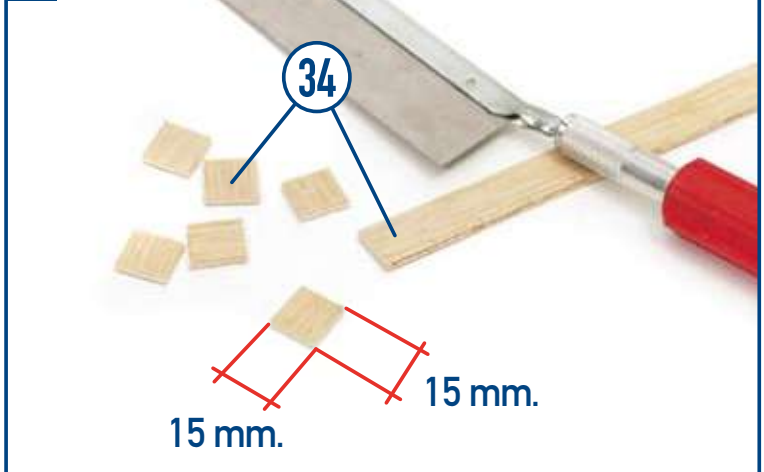

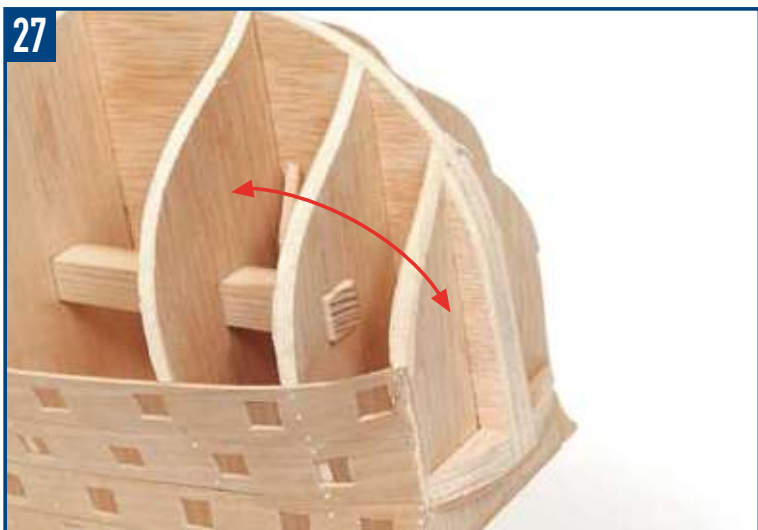
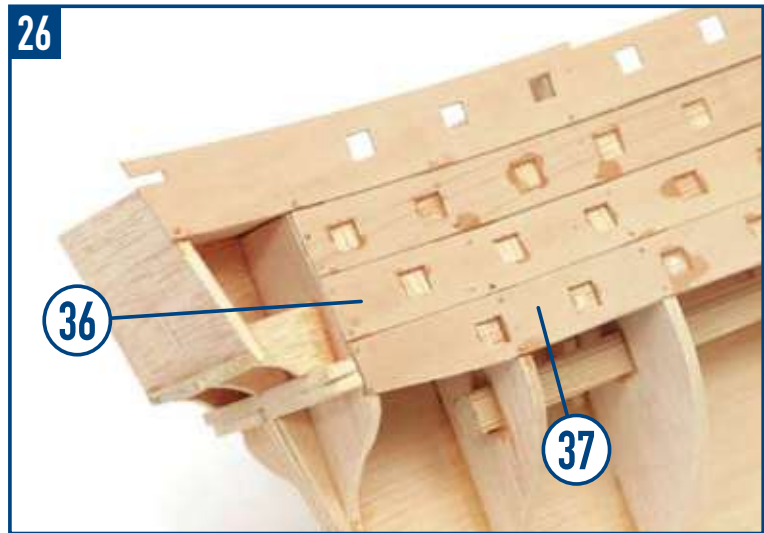
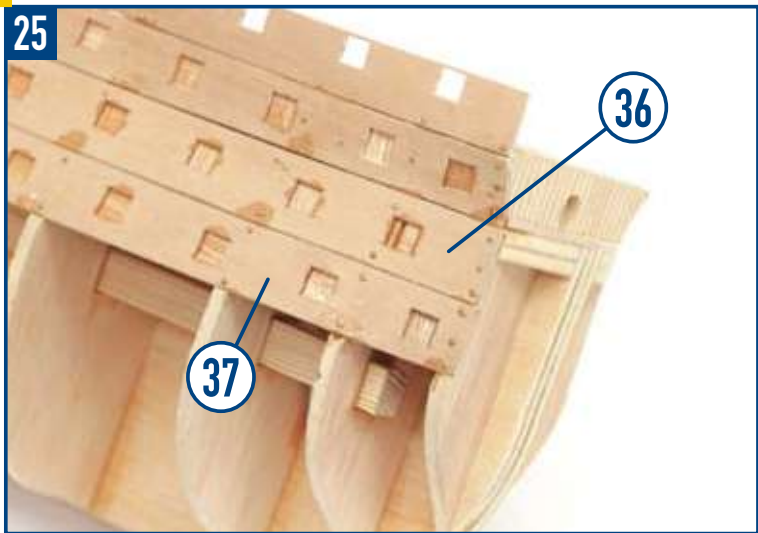
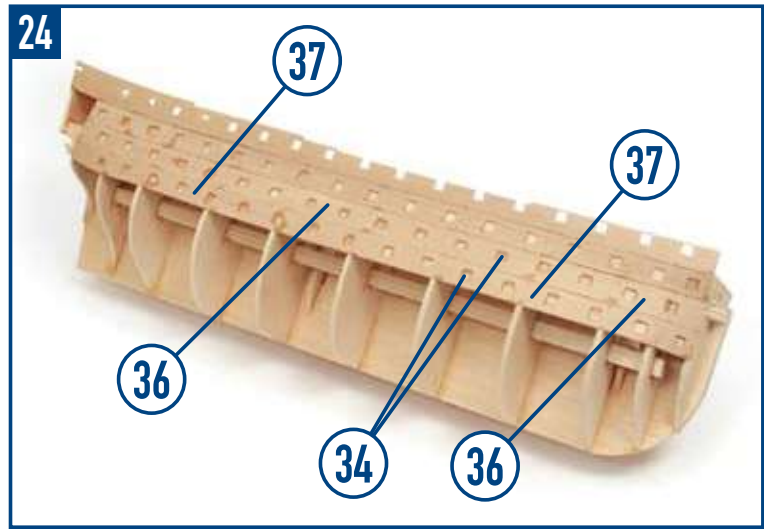
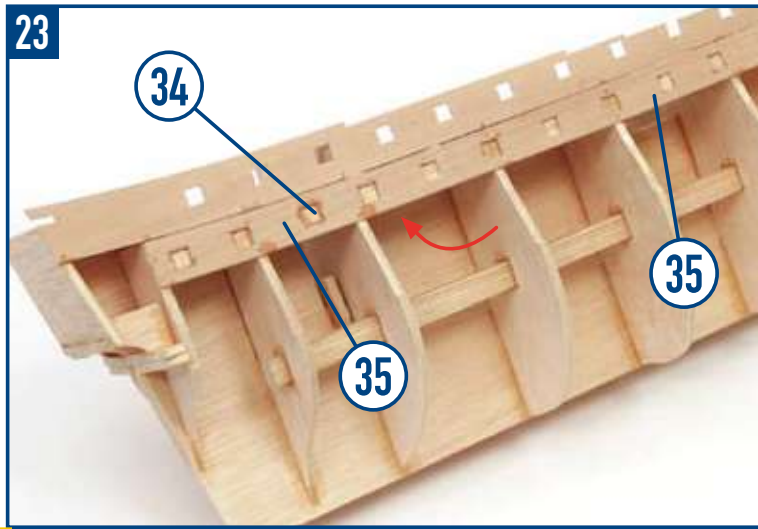
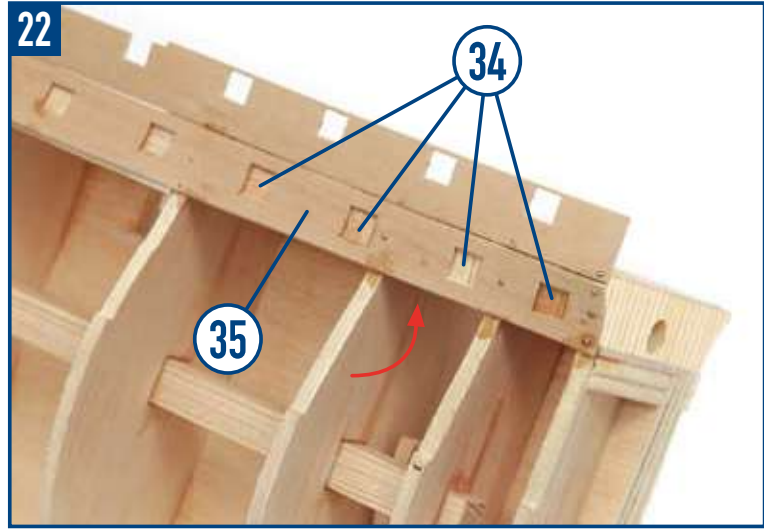
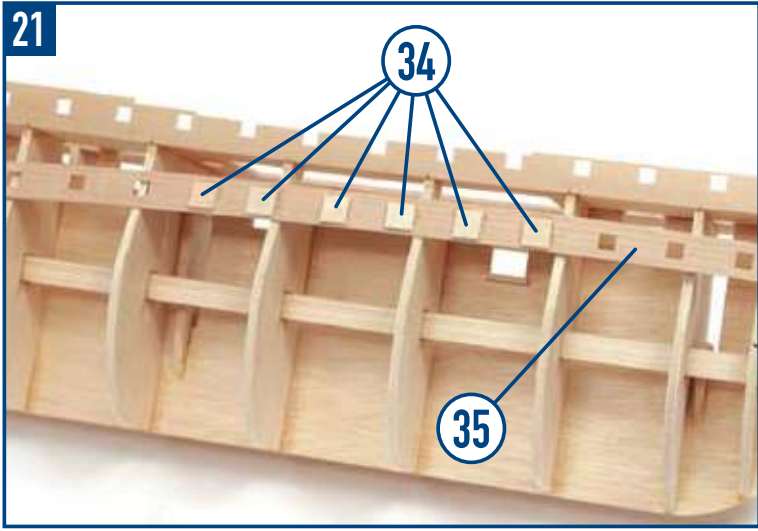

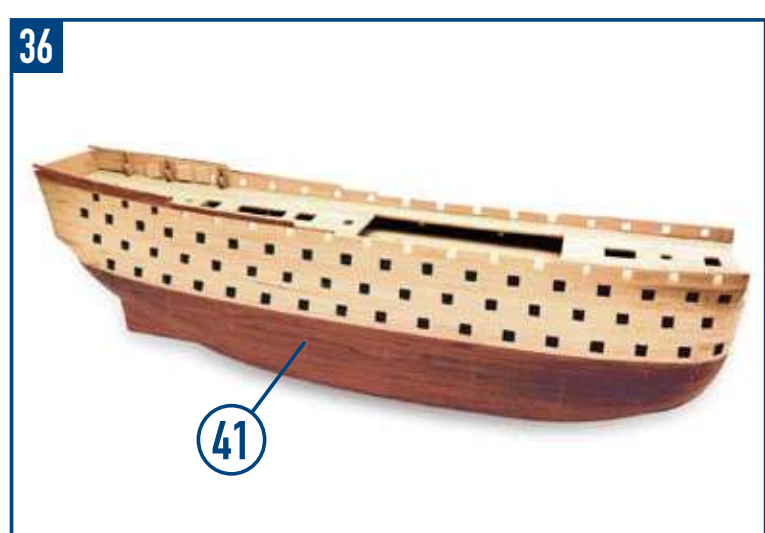
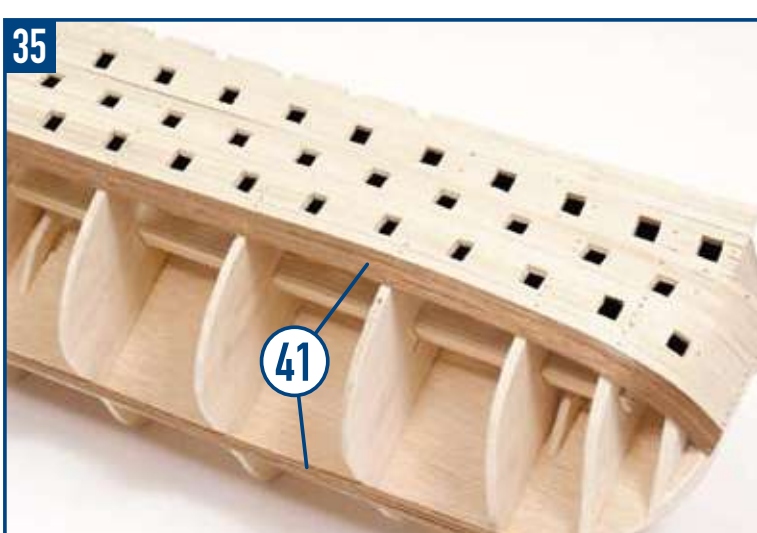
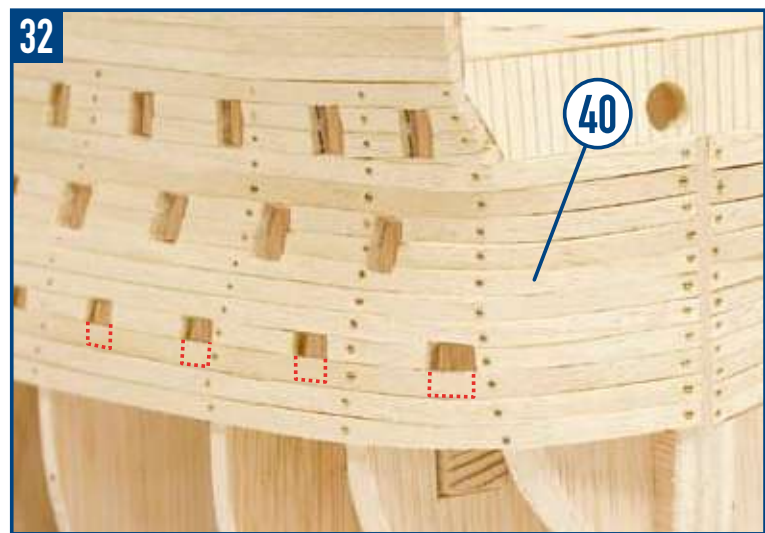
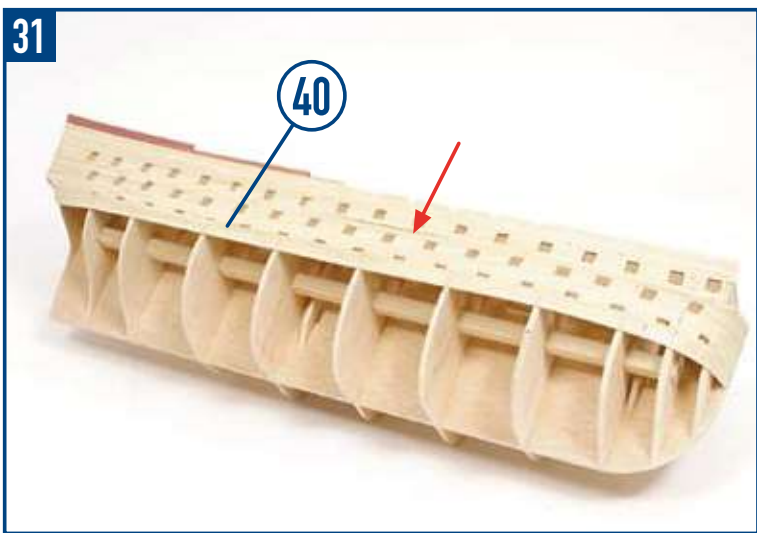
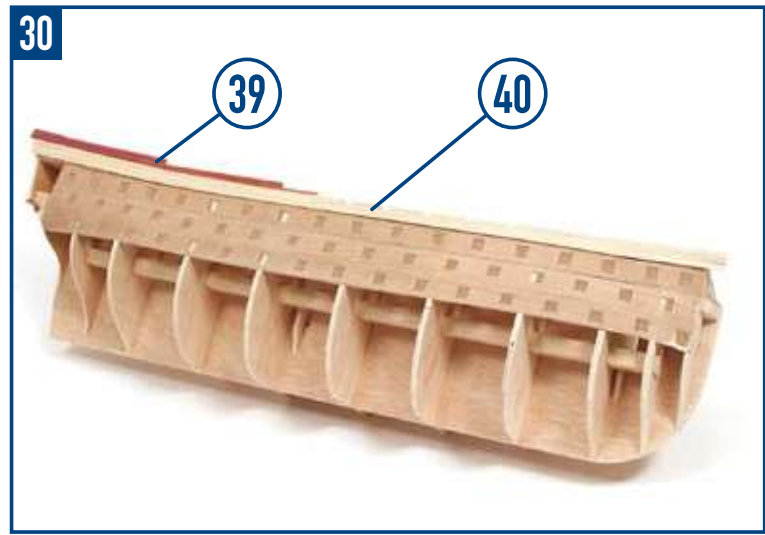

37

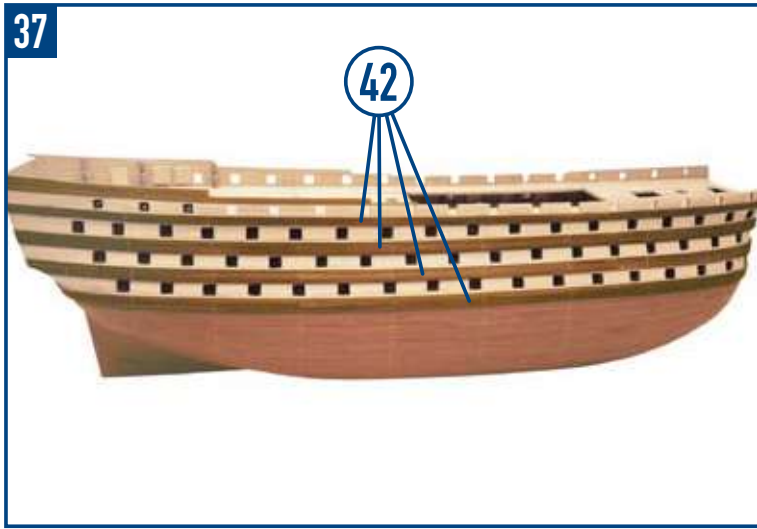

38



39



40



41



42

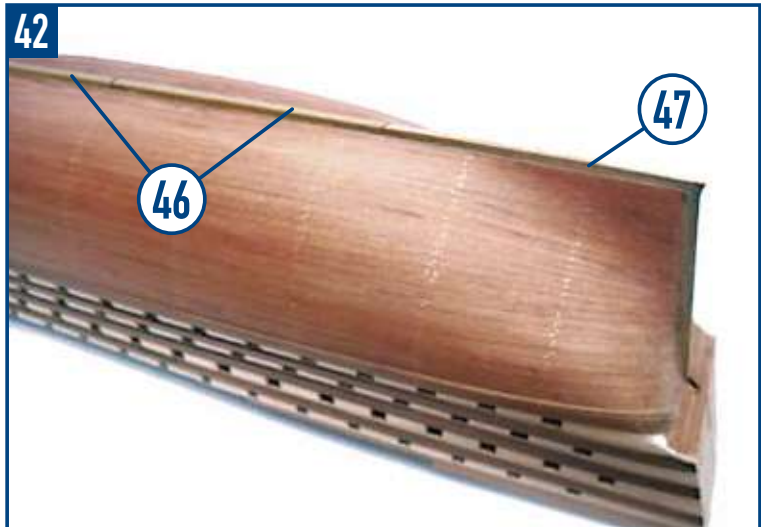

43

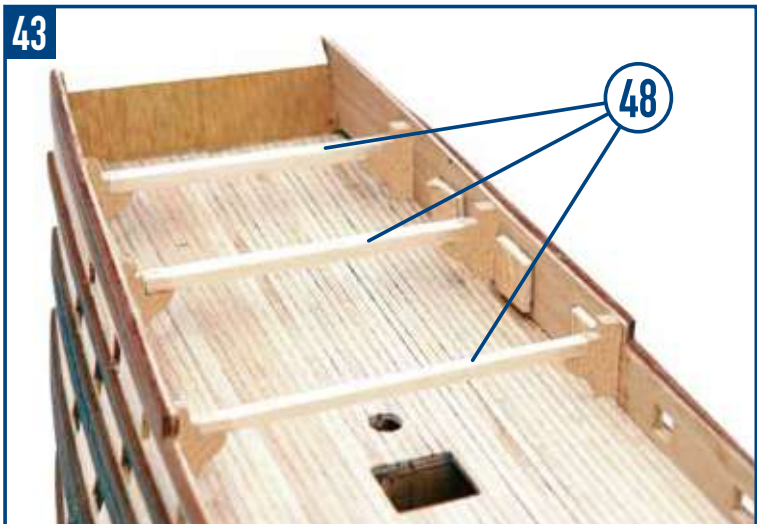

44

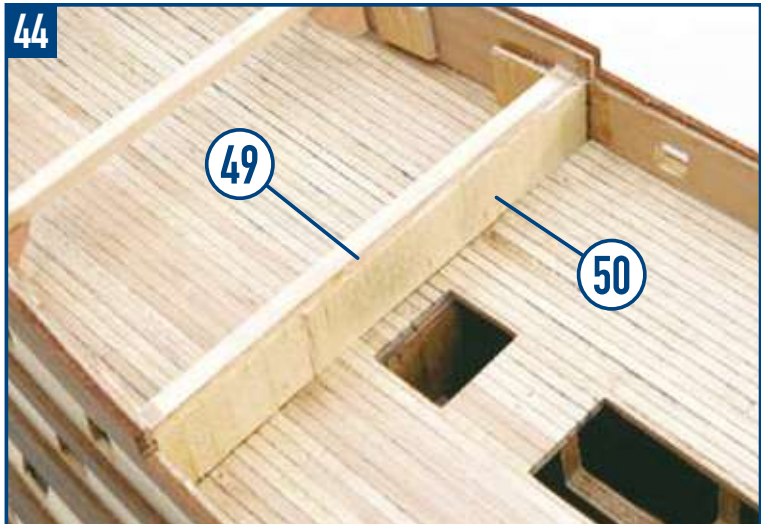

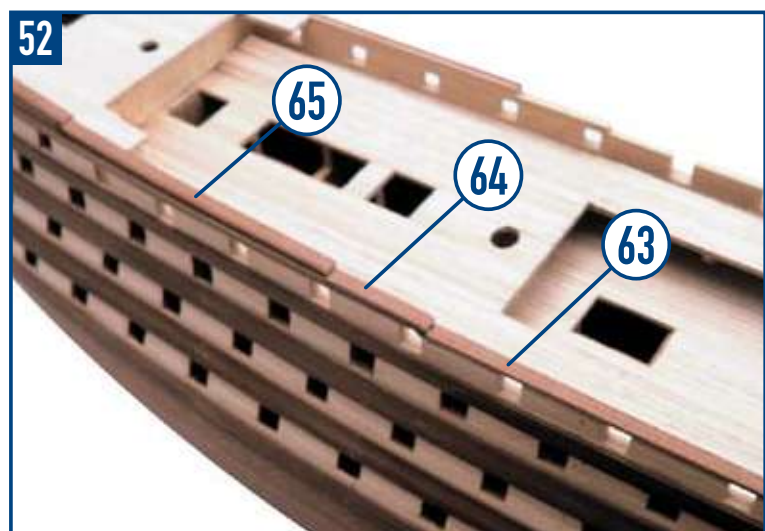
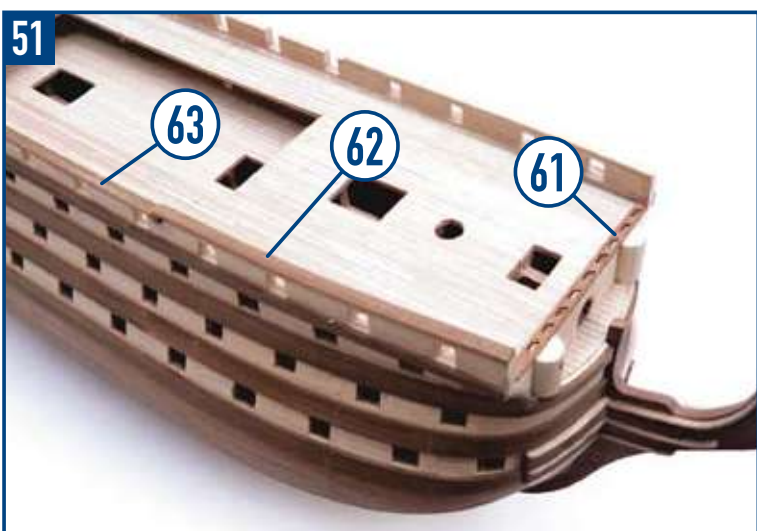
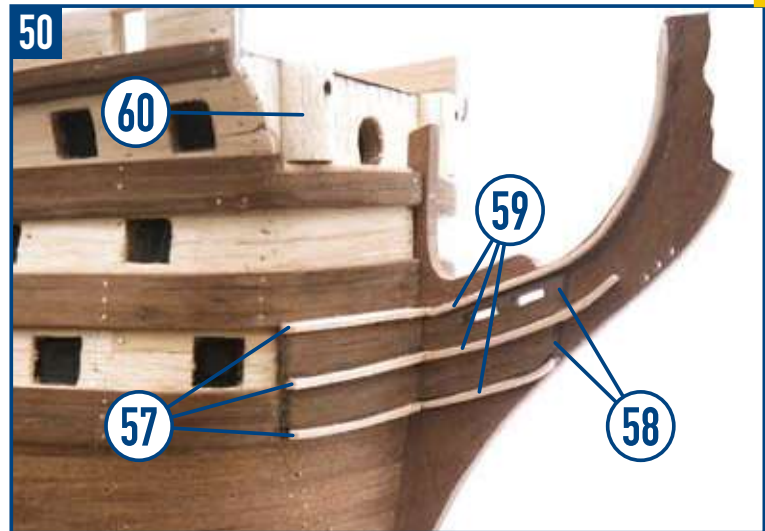
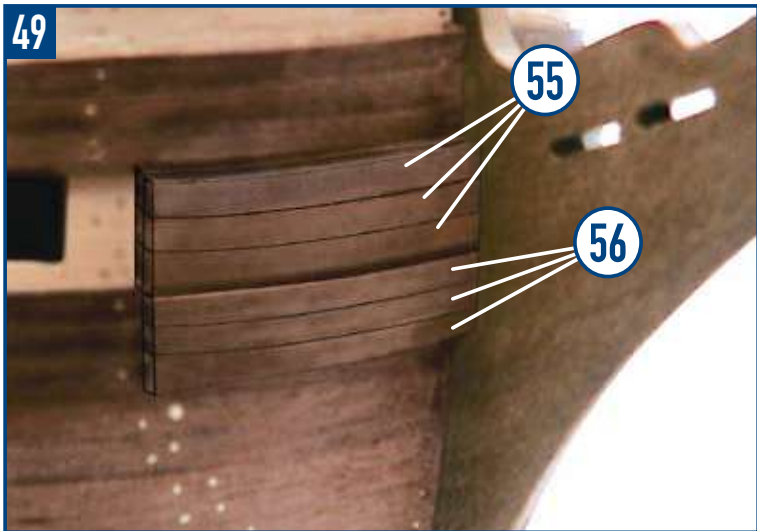
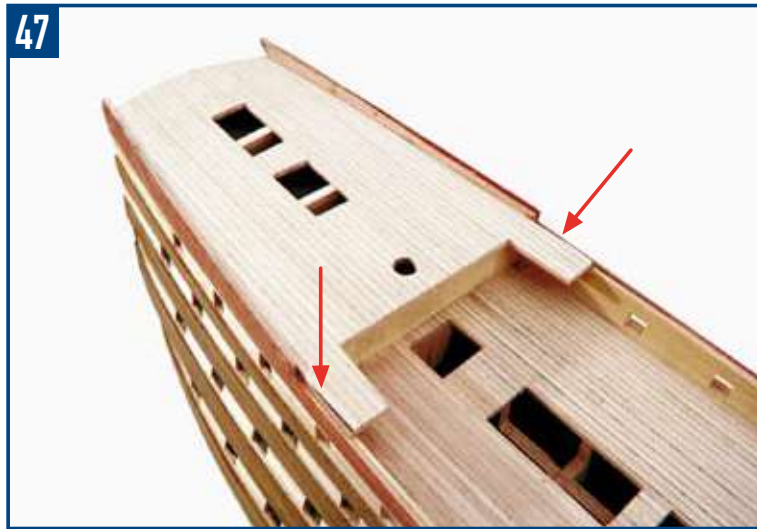
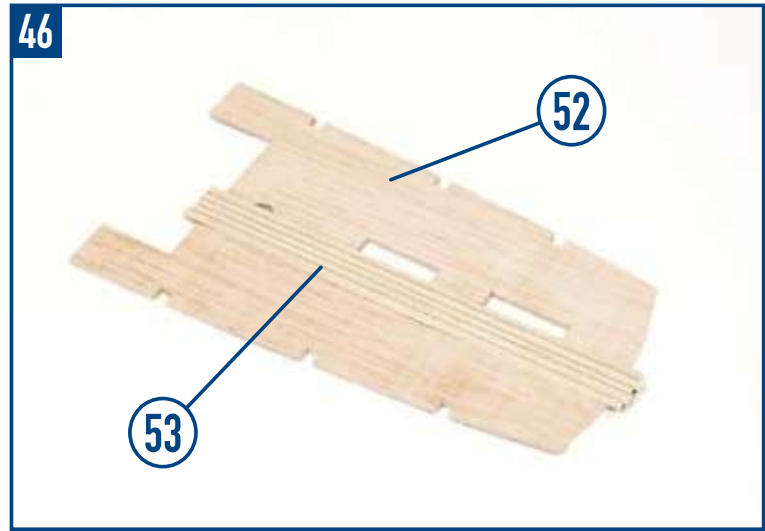
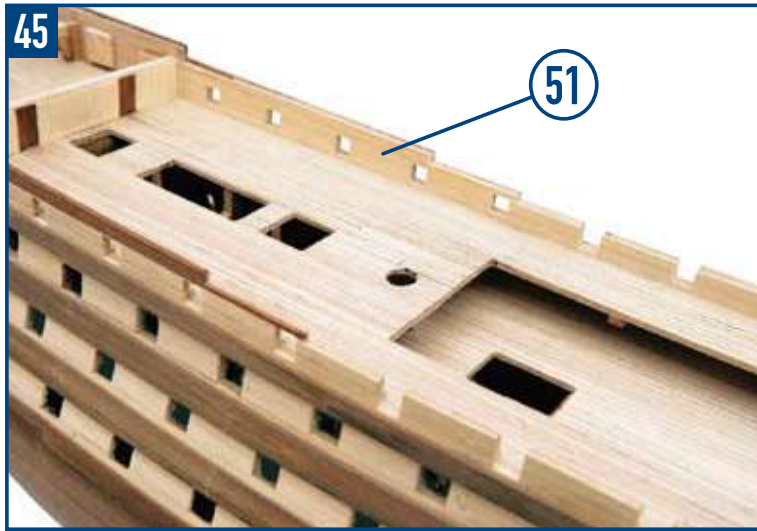

53



54

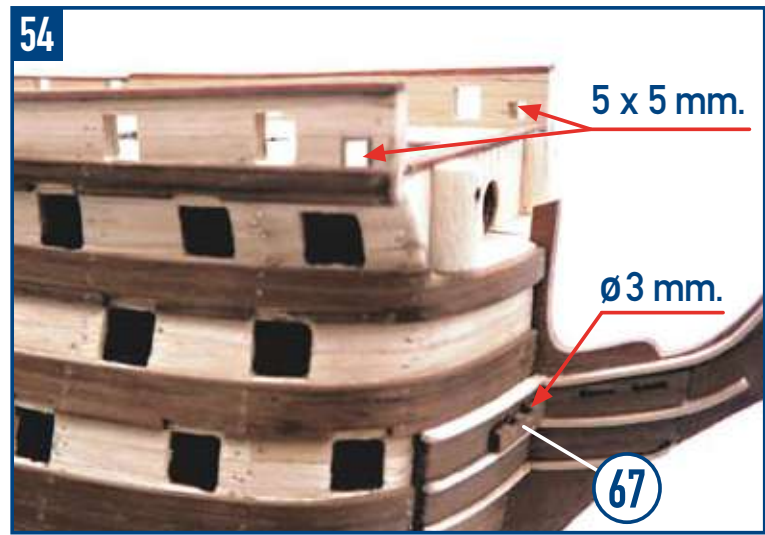

55

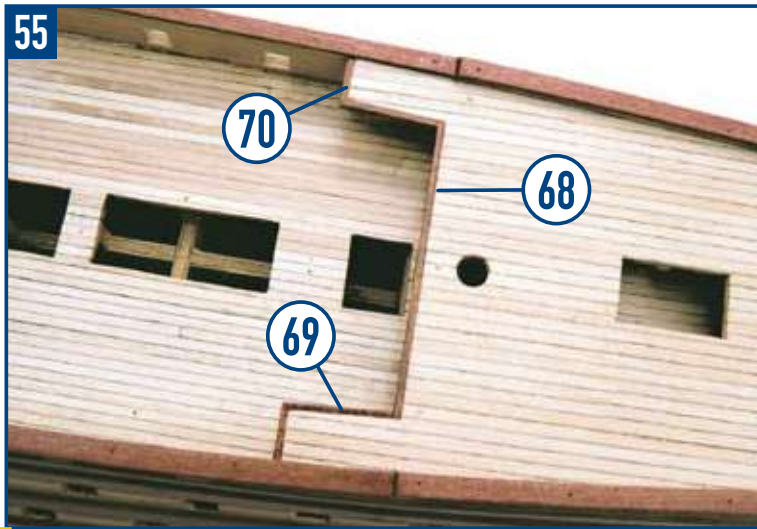

56

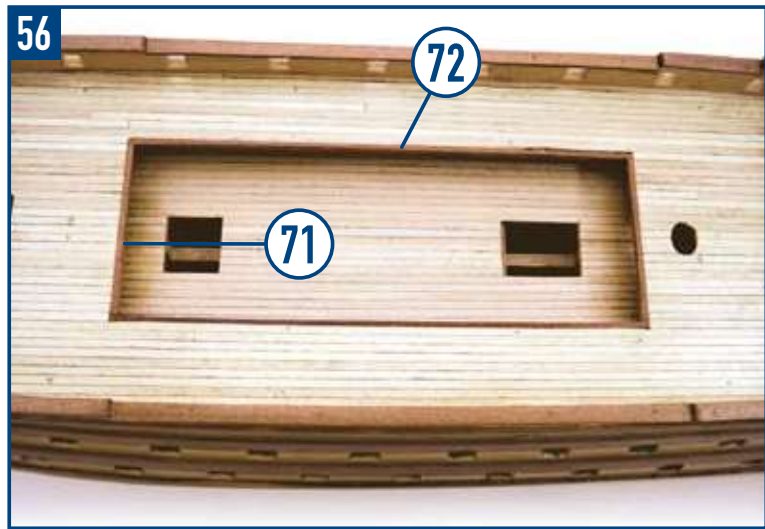

8

57

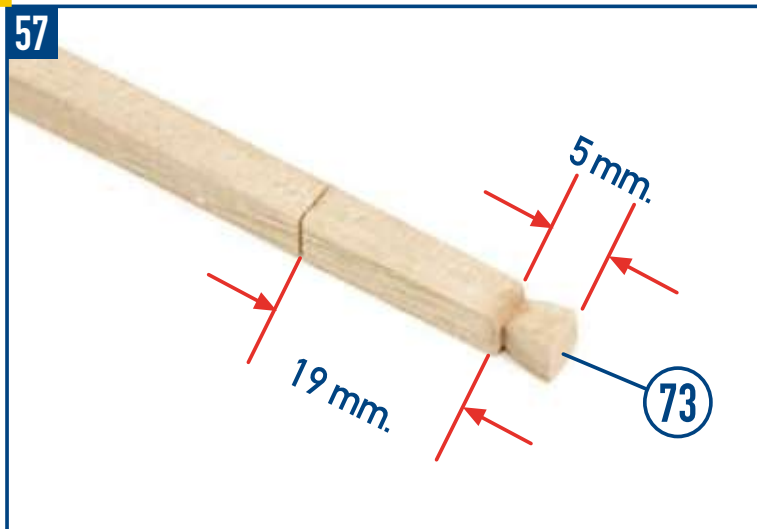

58

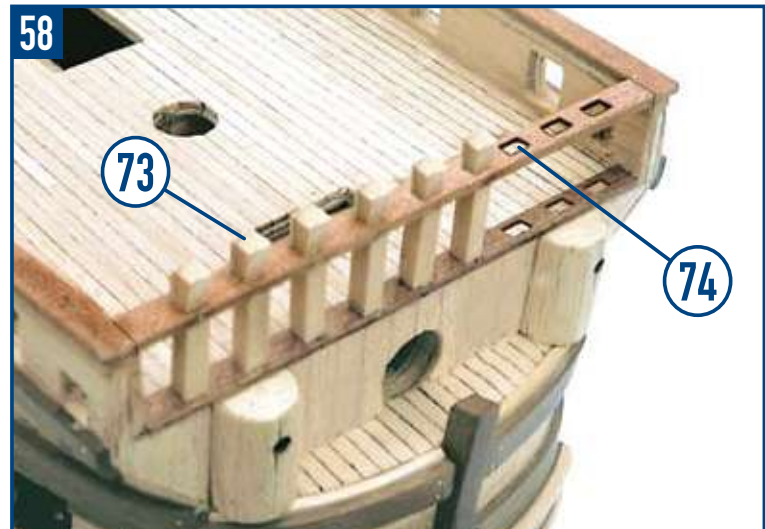

59

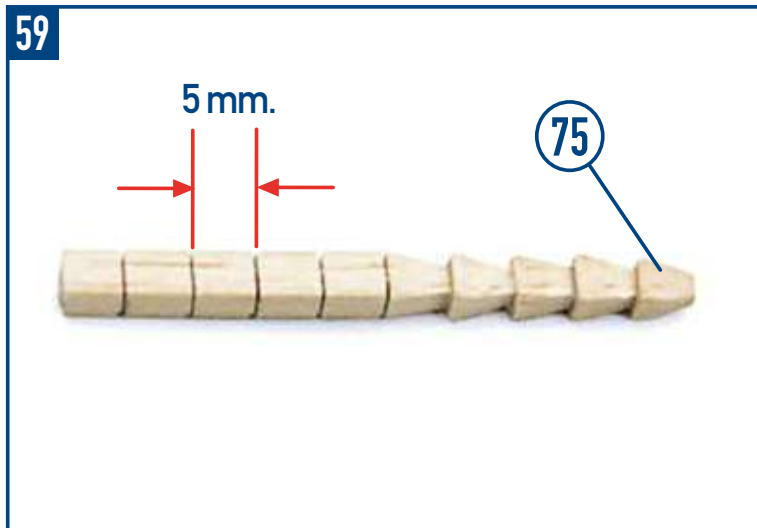

60

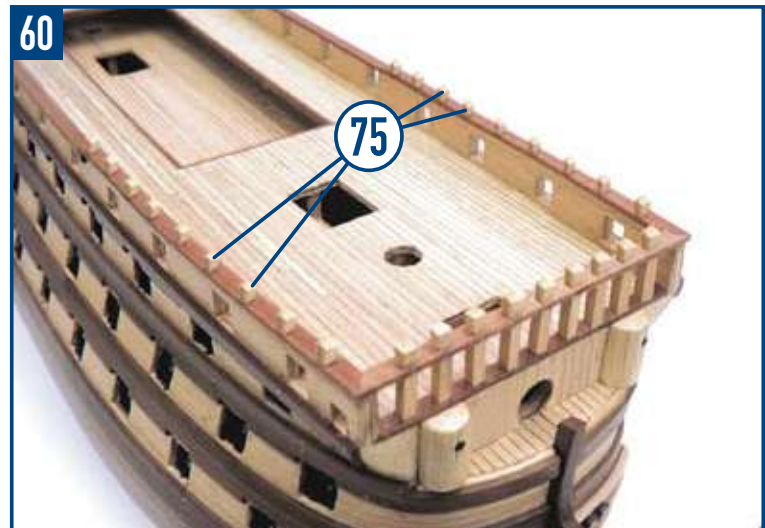

61

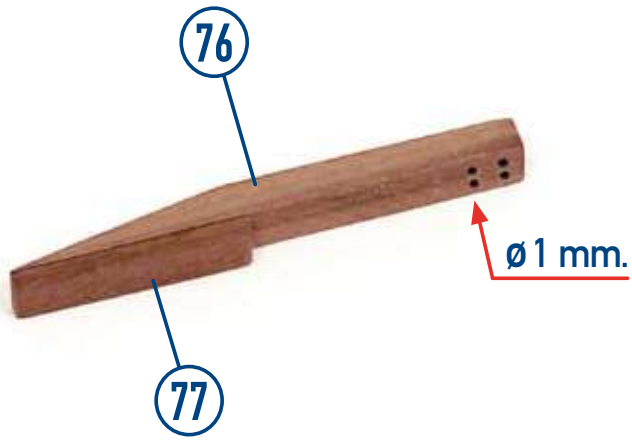

62

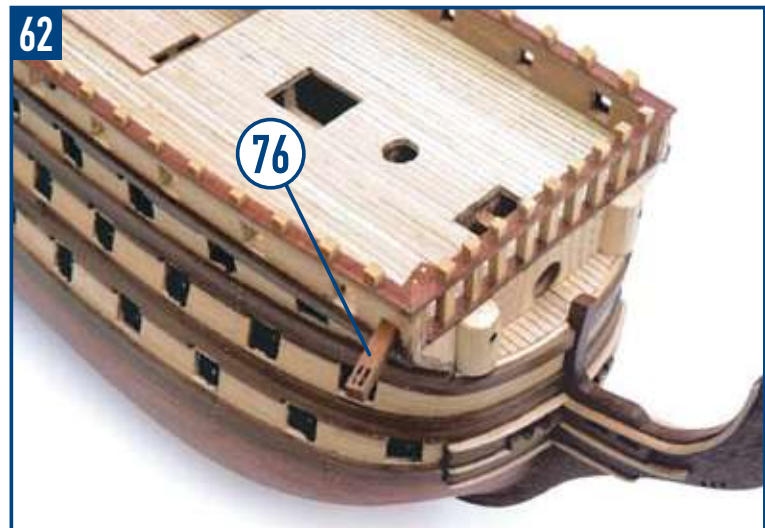

63

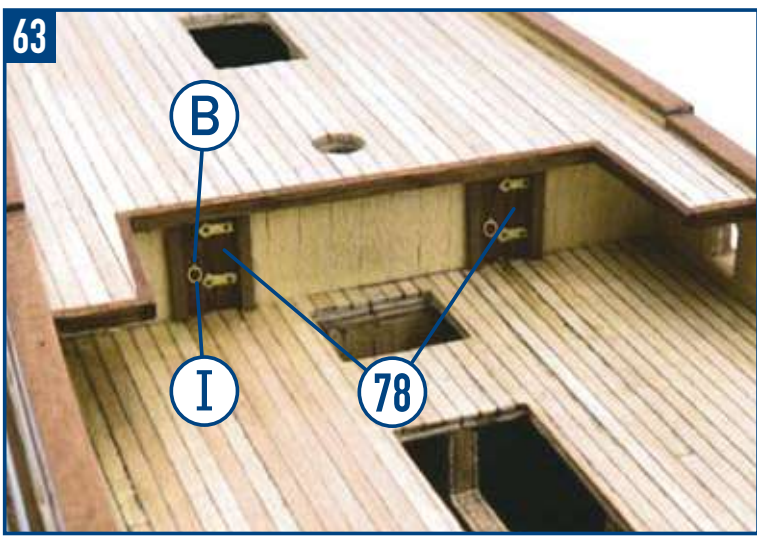

64

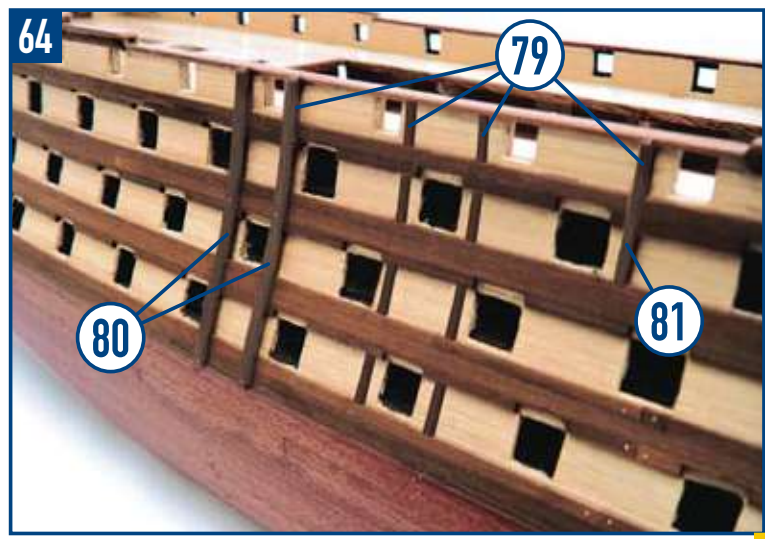

65

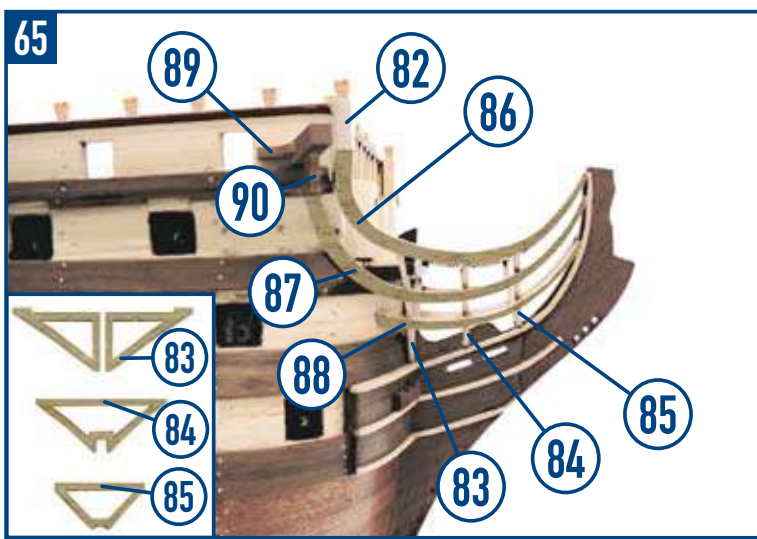

66

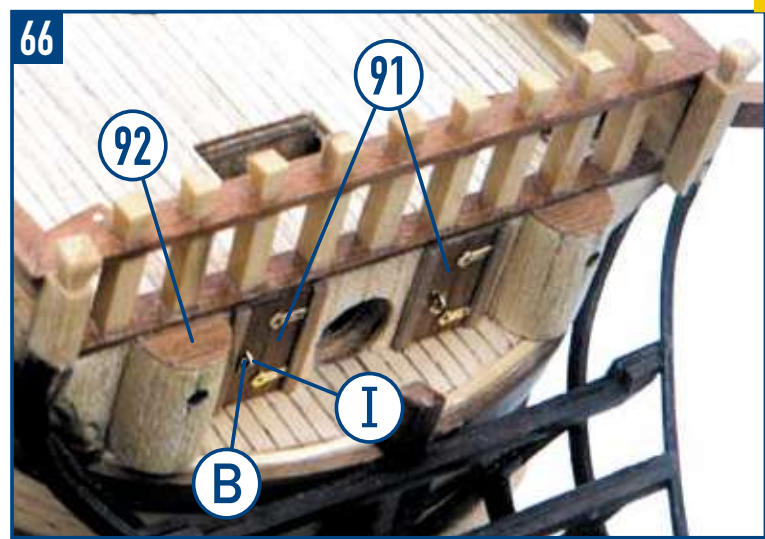

67

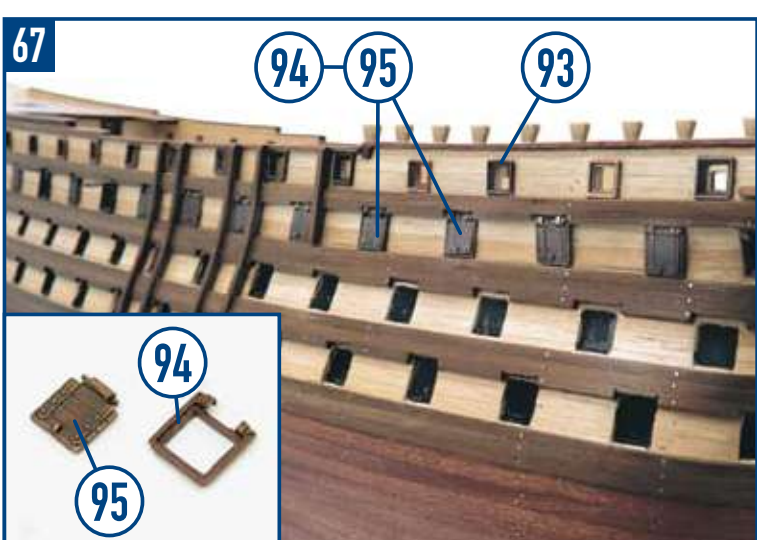

68

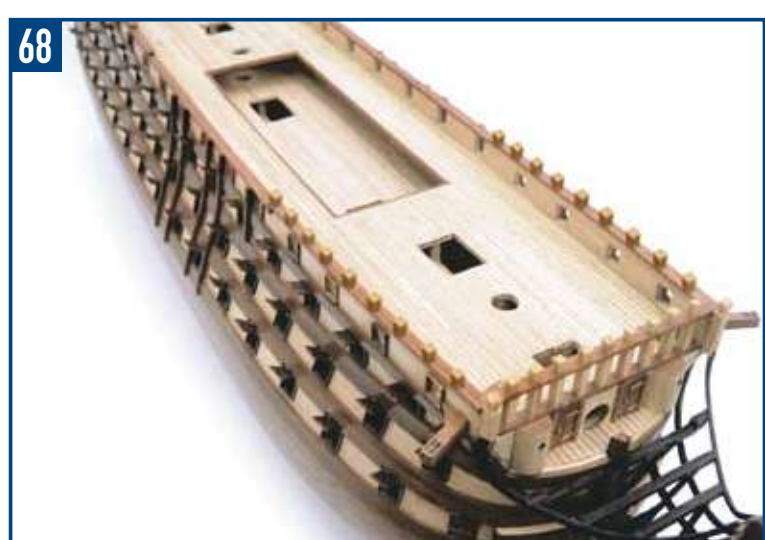

69

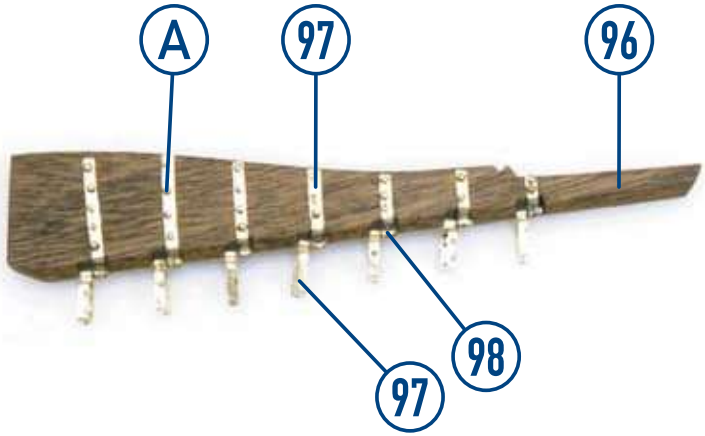

70

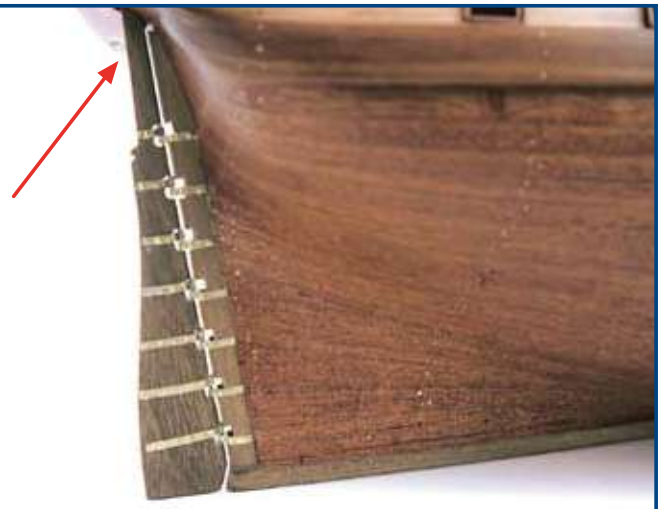

71

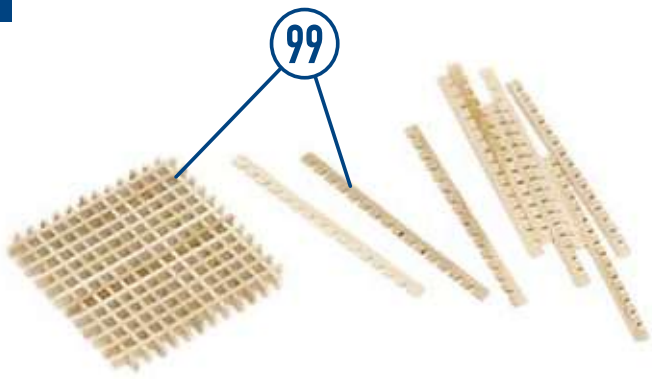

72

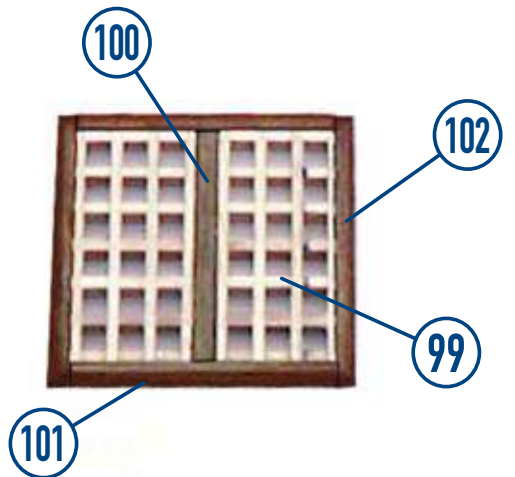

73

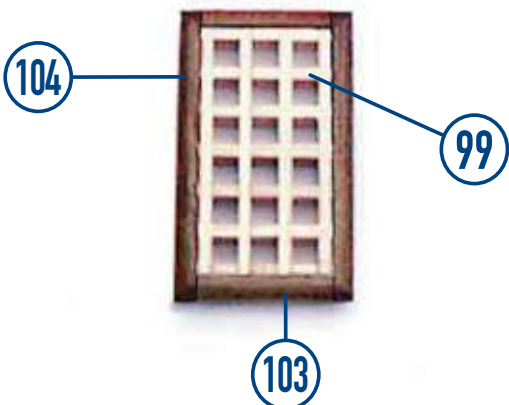

74

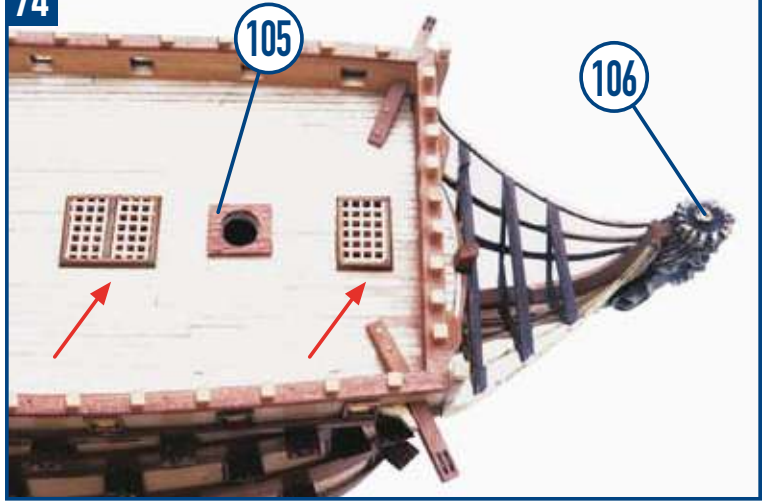

75

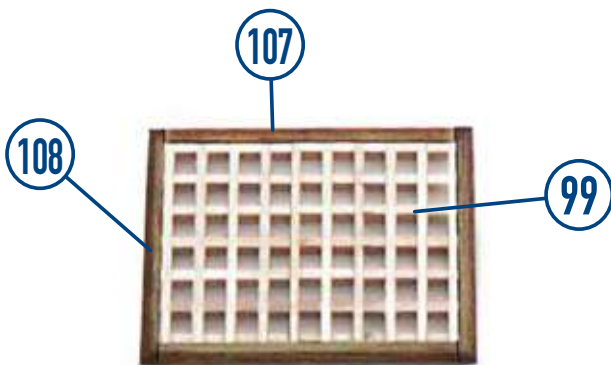

76

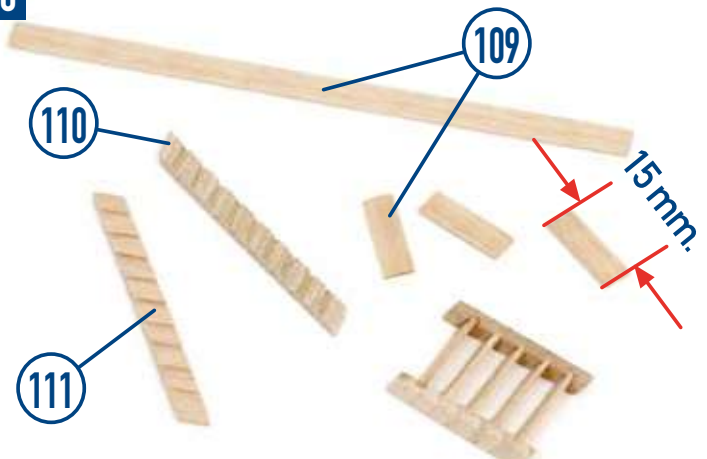

77

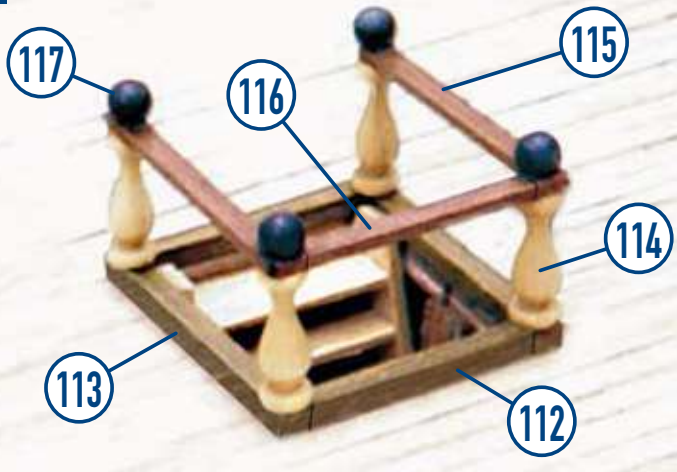

78

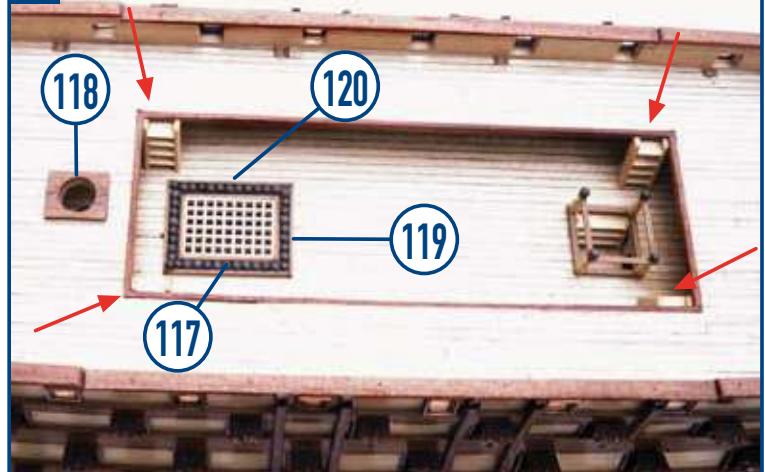

79

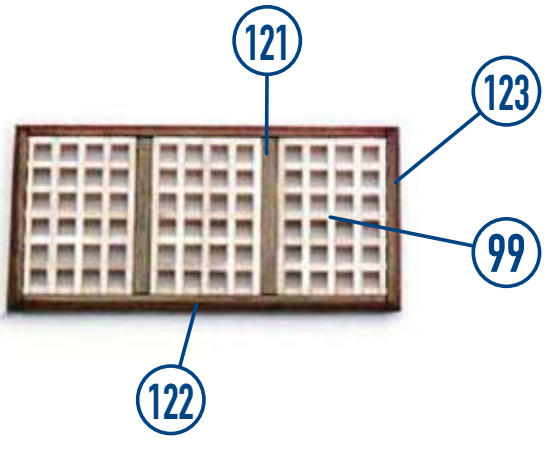

80

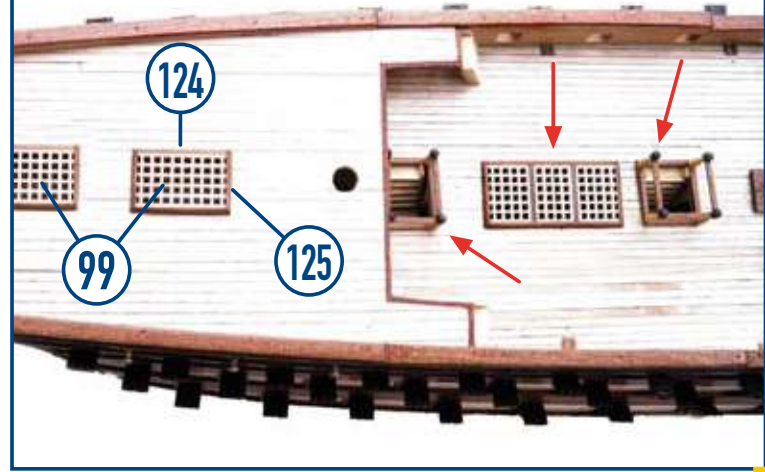

81

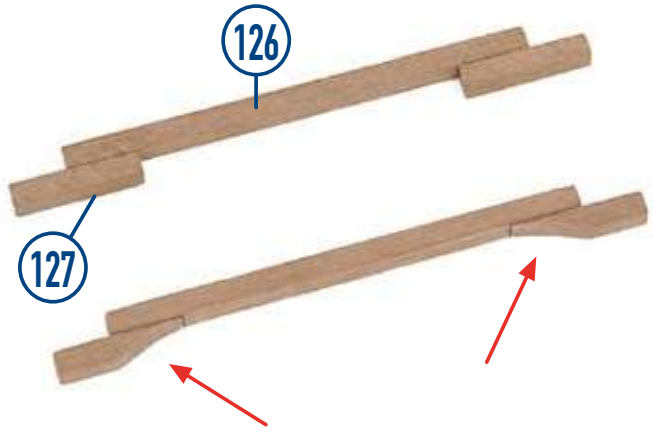

82



83

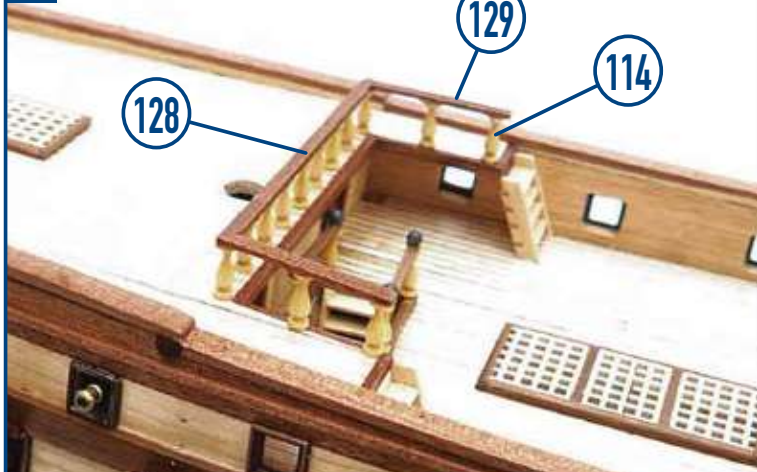

84

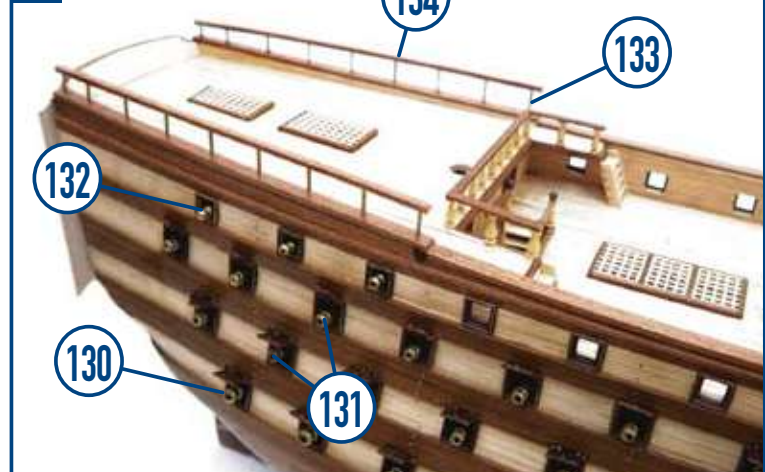

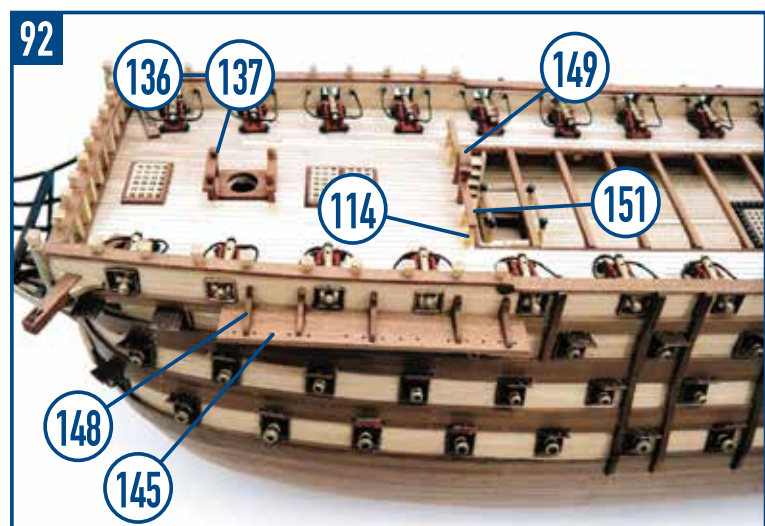
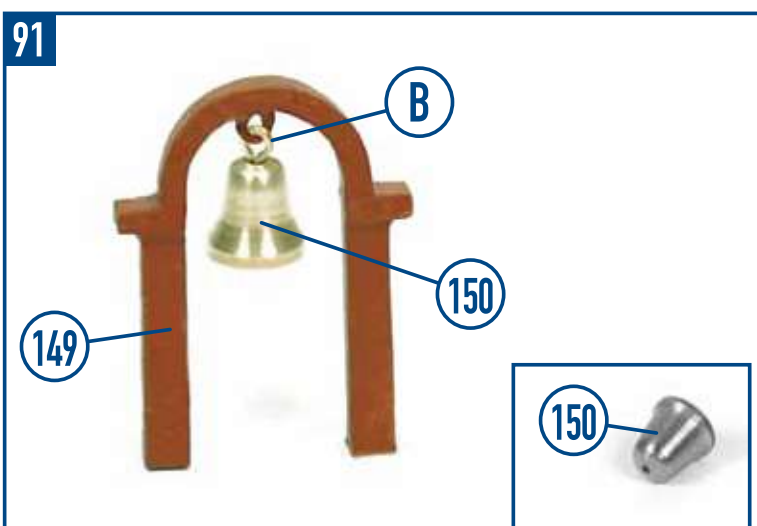
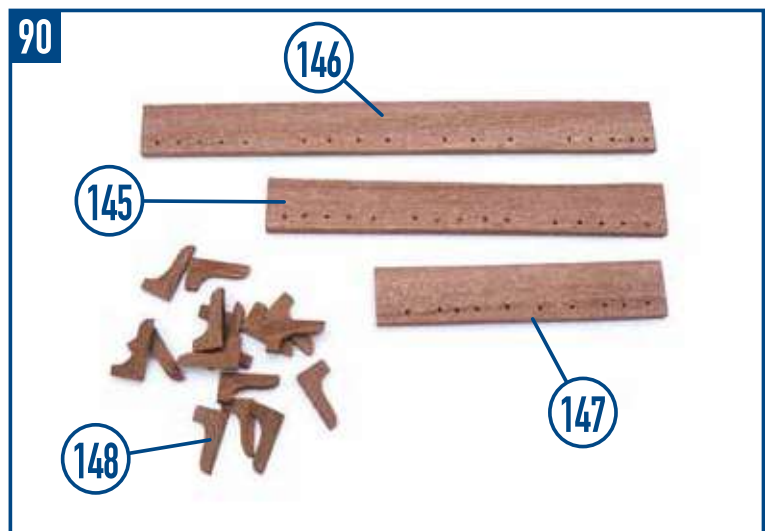
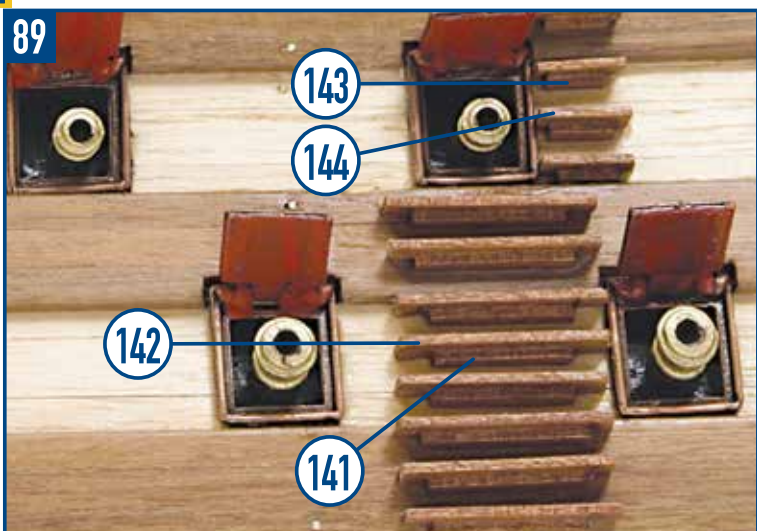
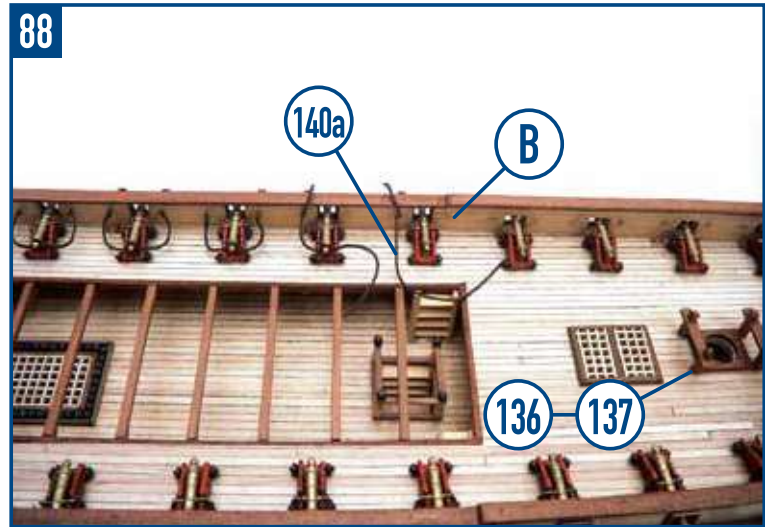
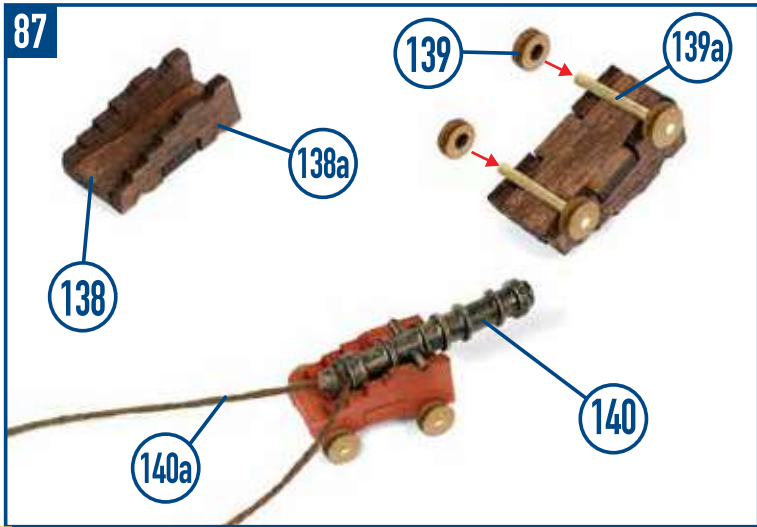
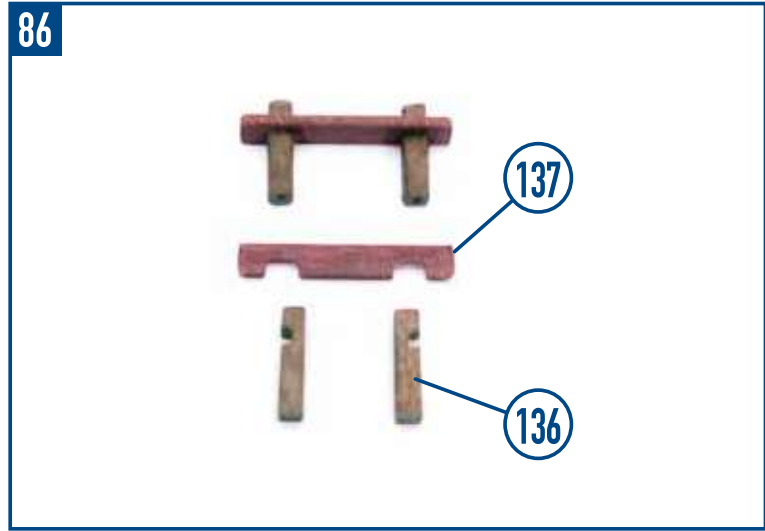
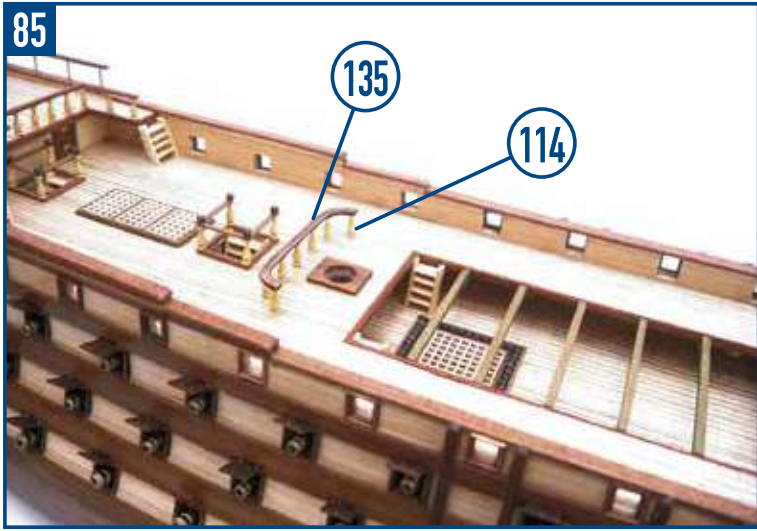

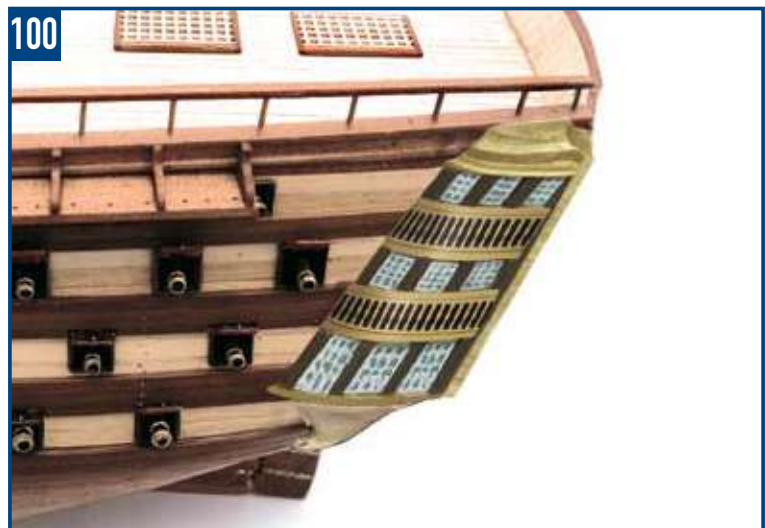
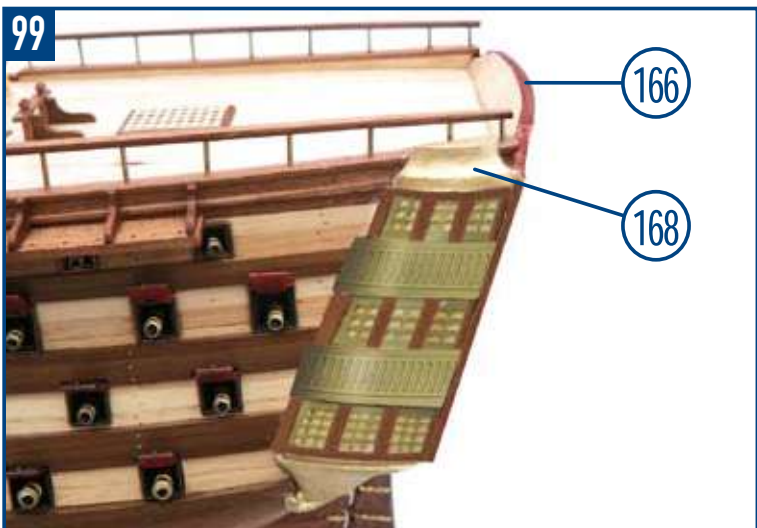
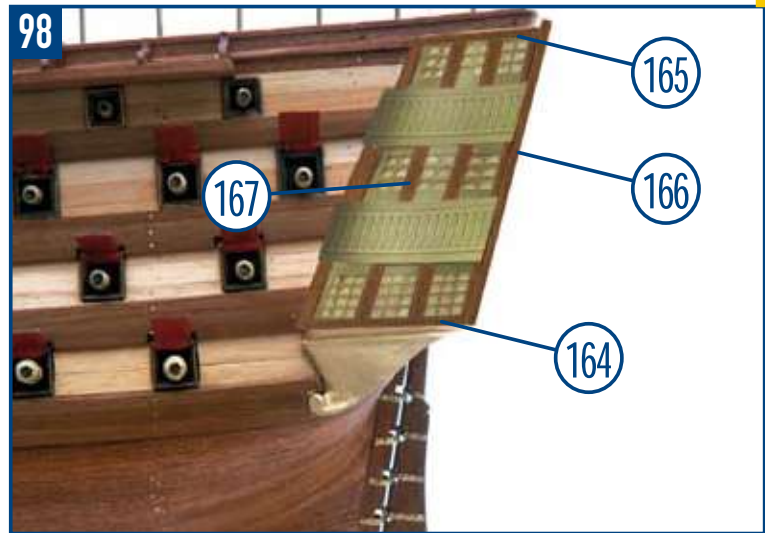
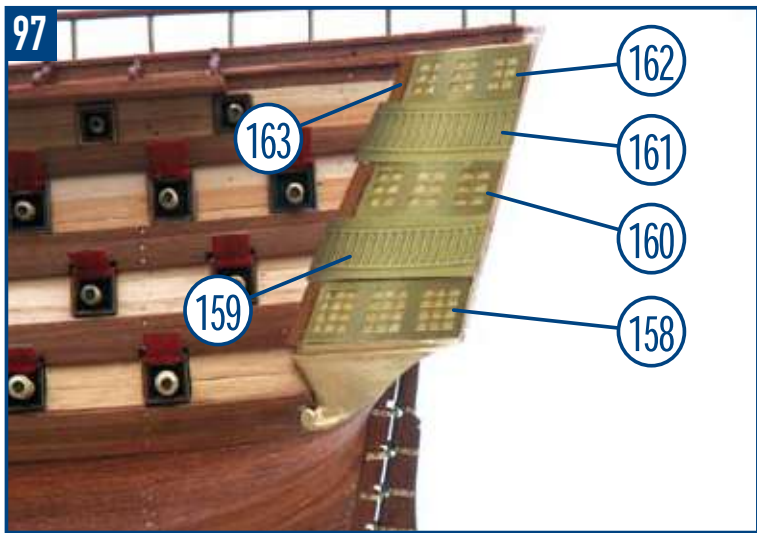
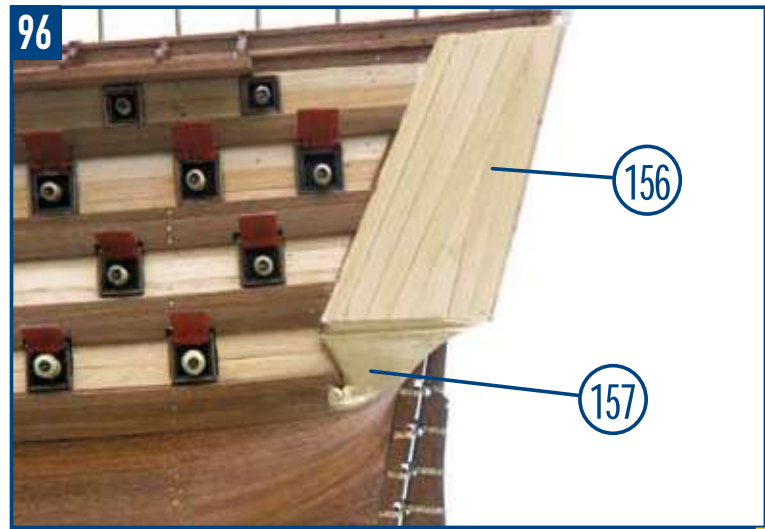
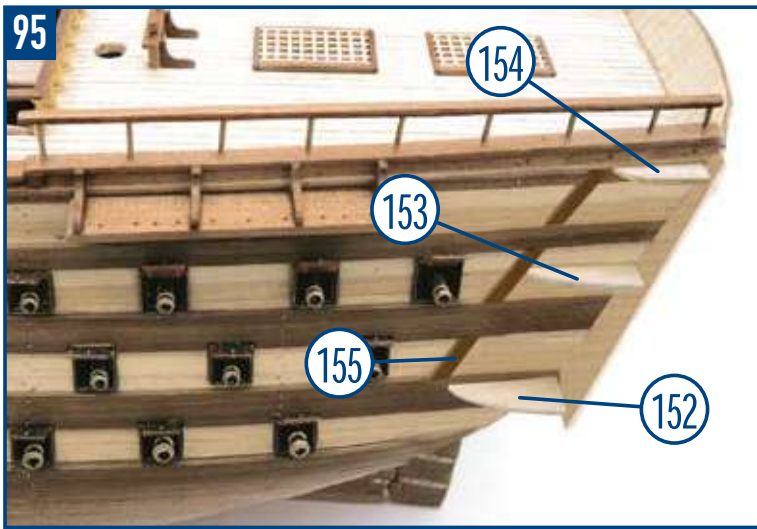
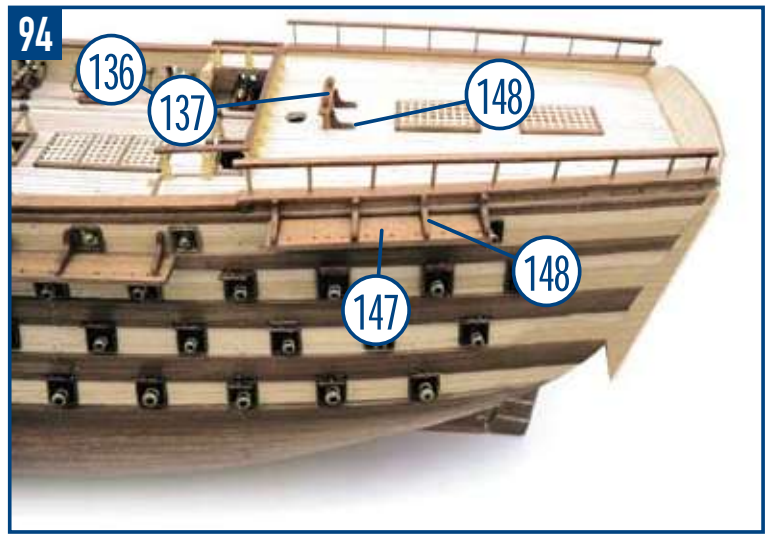
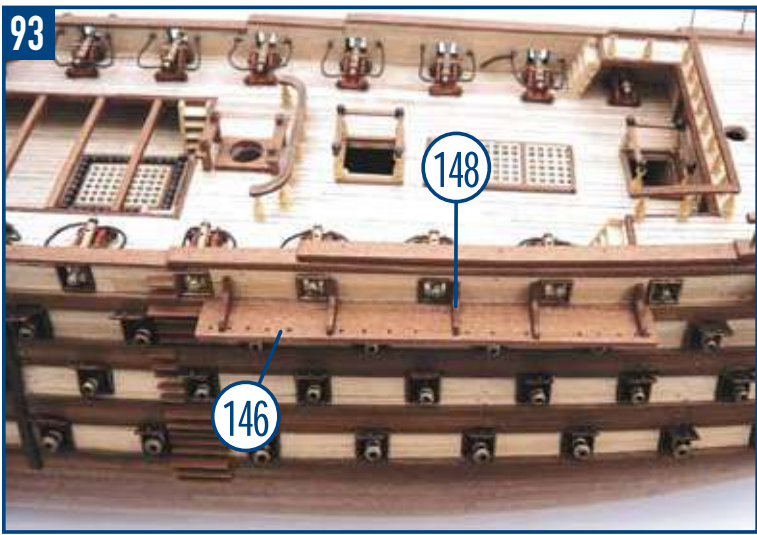

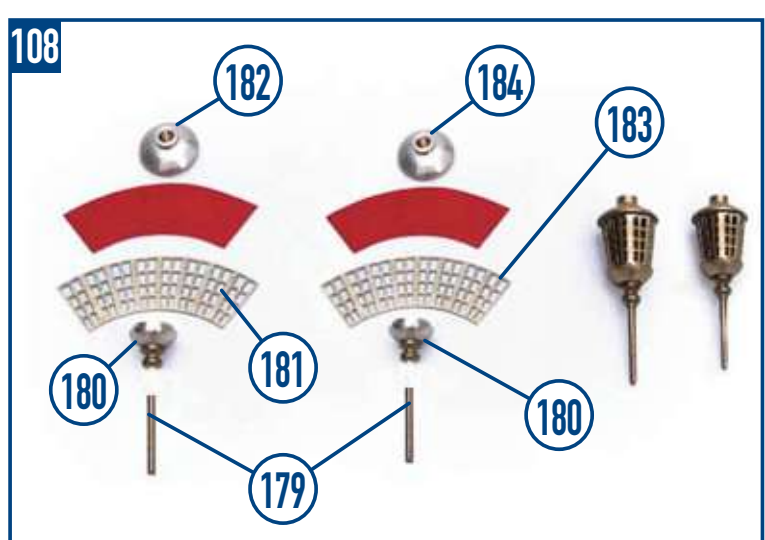
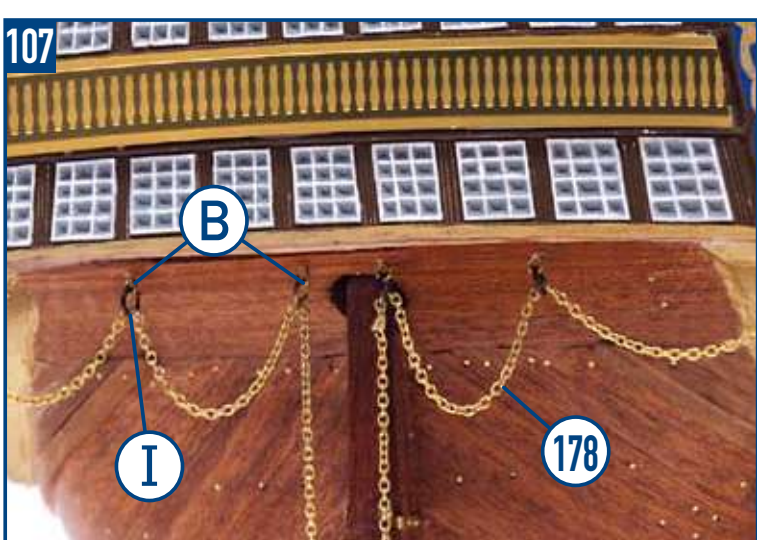
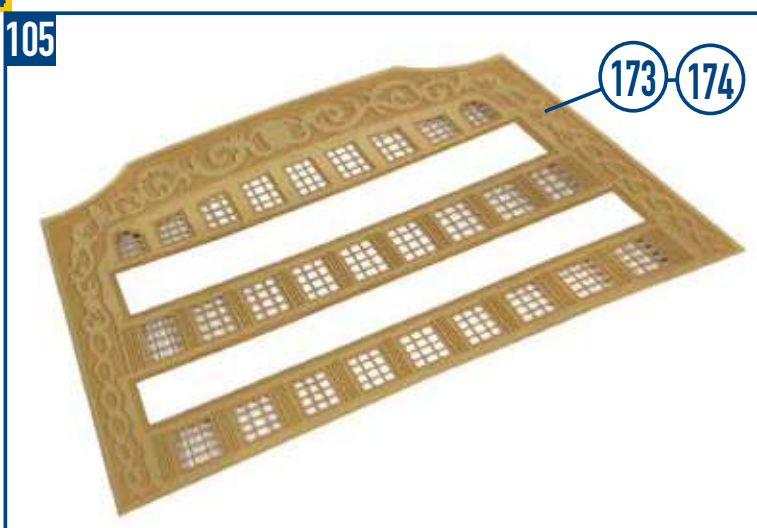
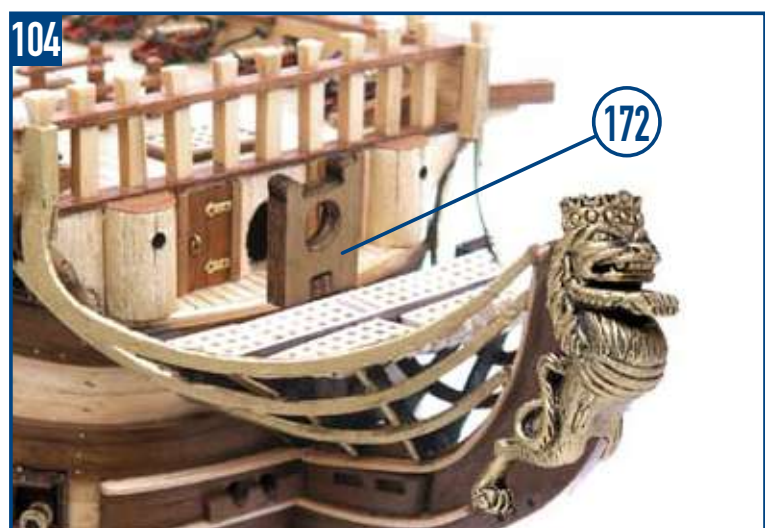
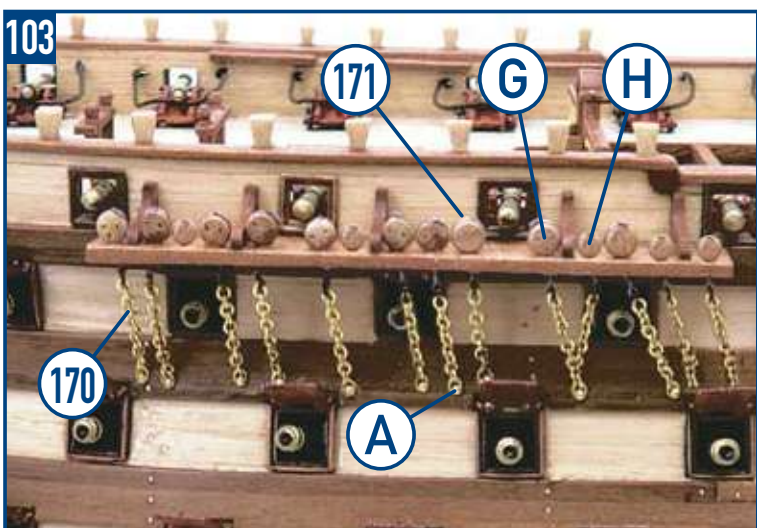
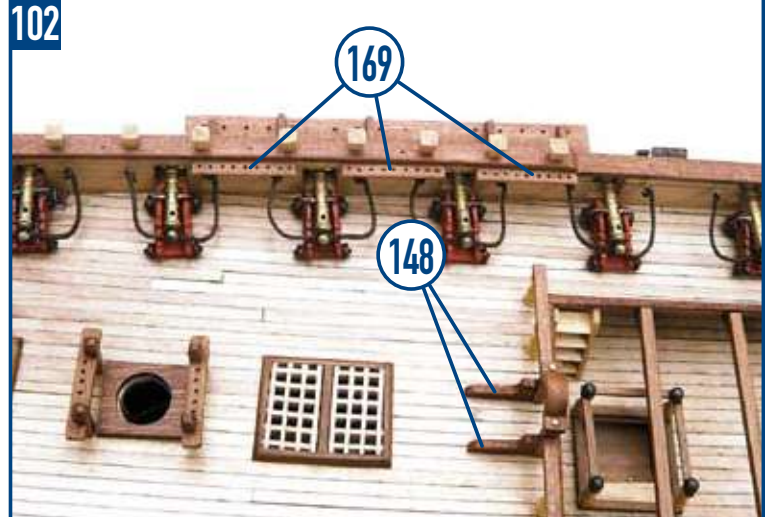
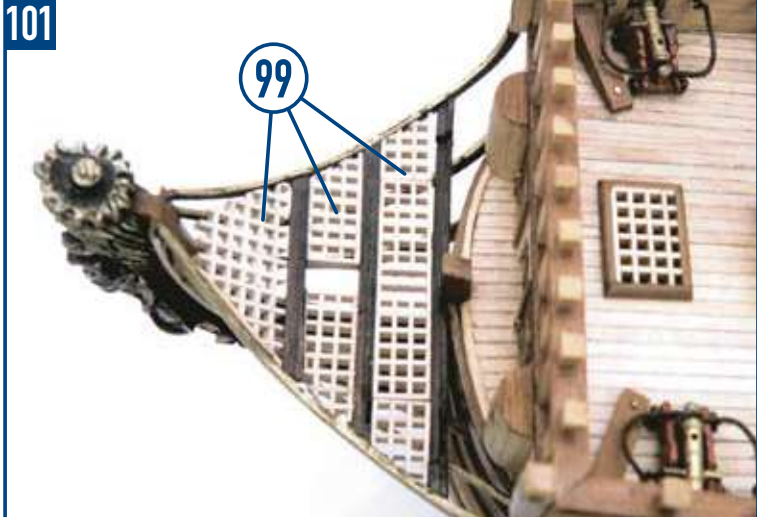

109



110

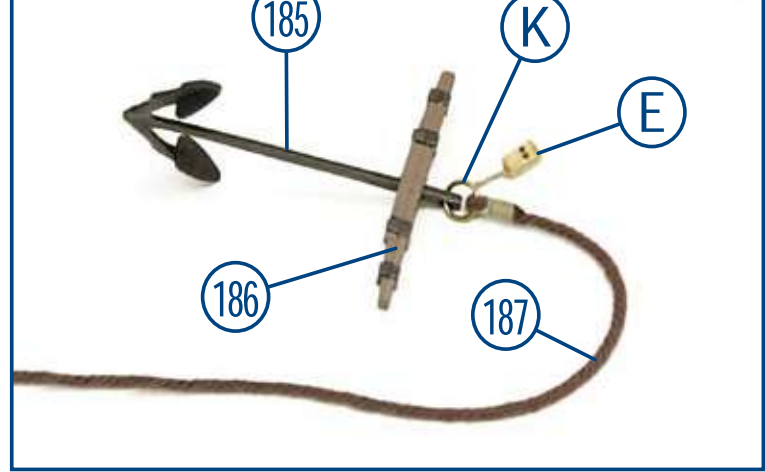

111

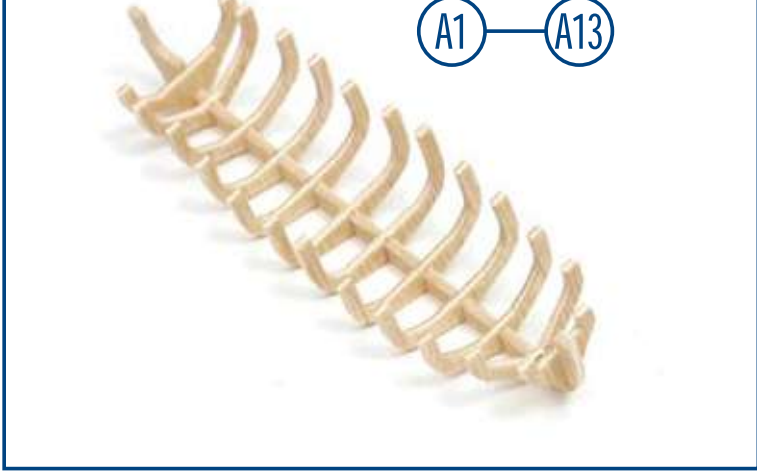

112

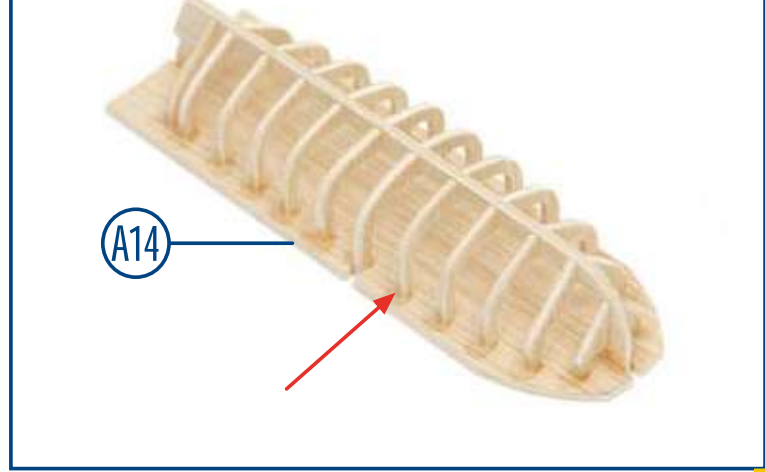

15

113



114

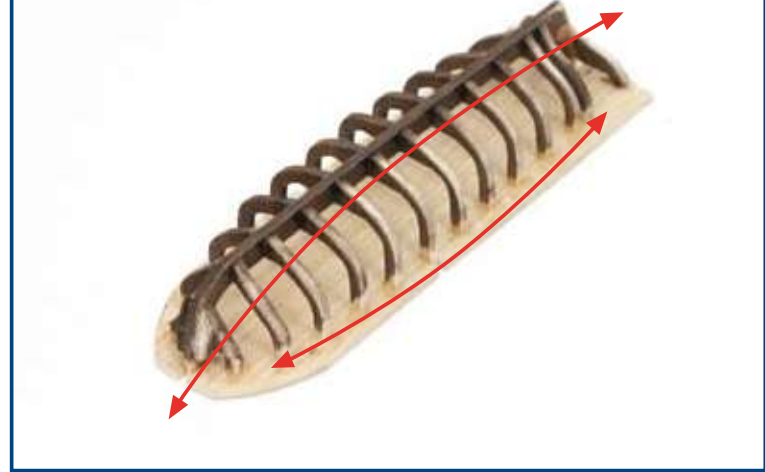

115

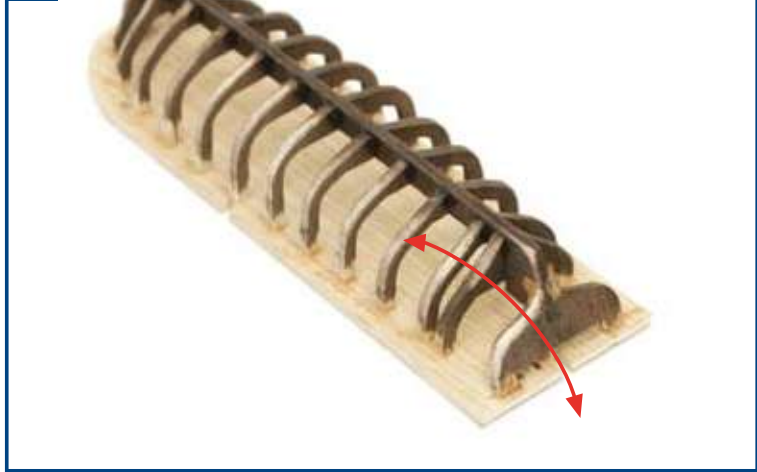

116

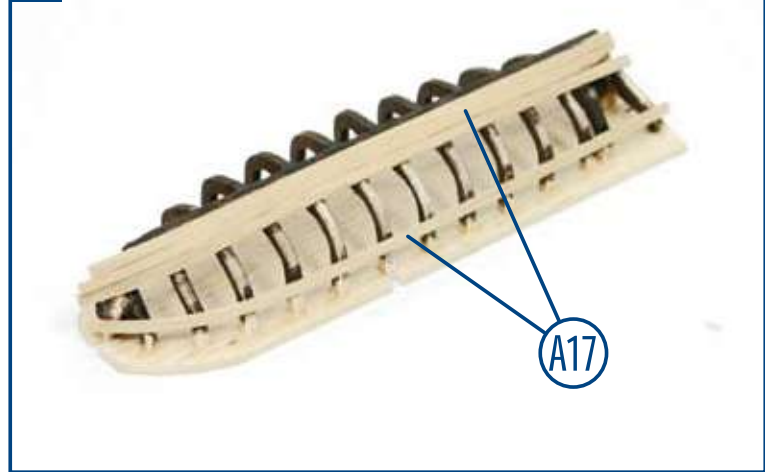

117



118

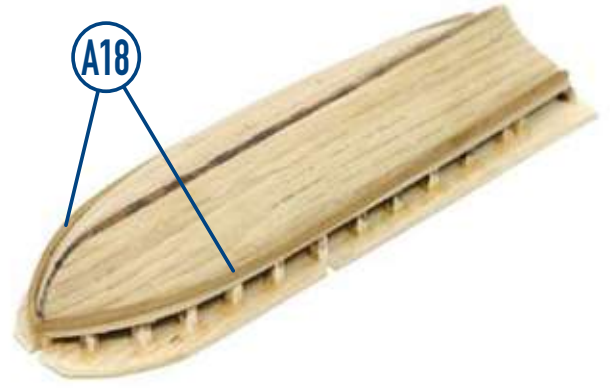

119



120

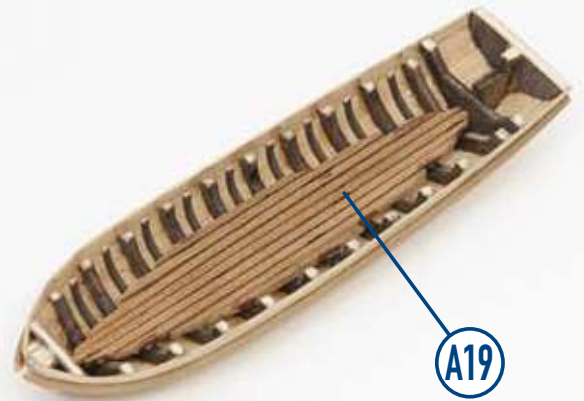

16

121

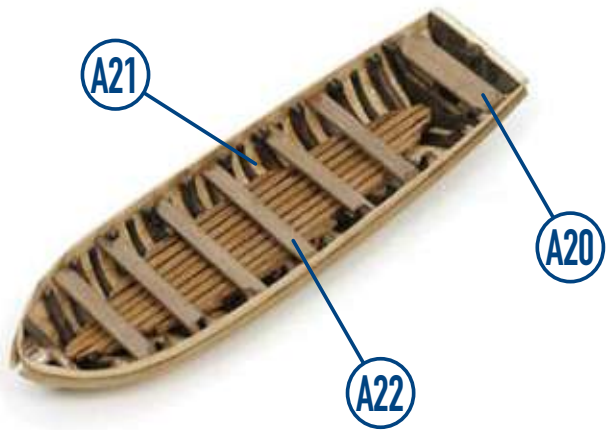

122



123

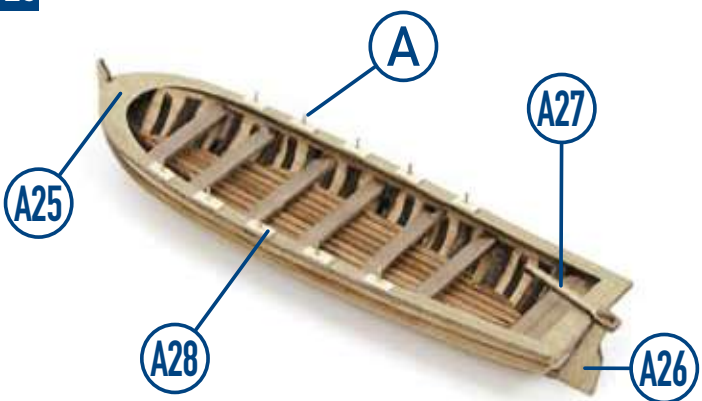

124



125

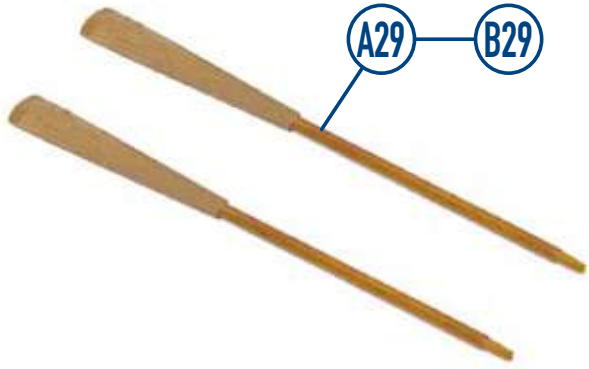

126

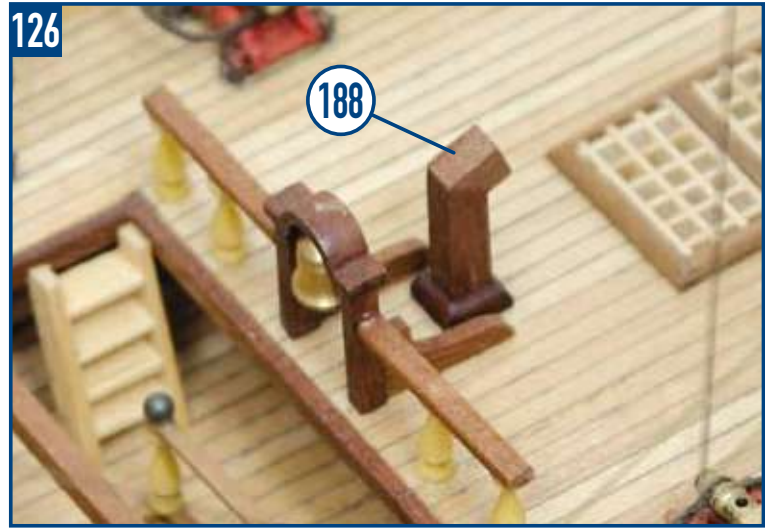

127



128

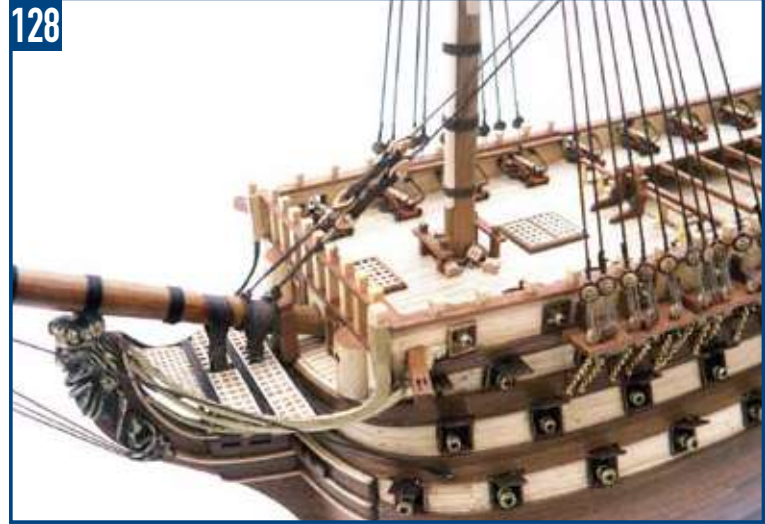

129



130



131



132



133



134



135

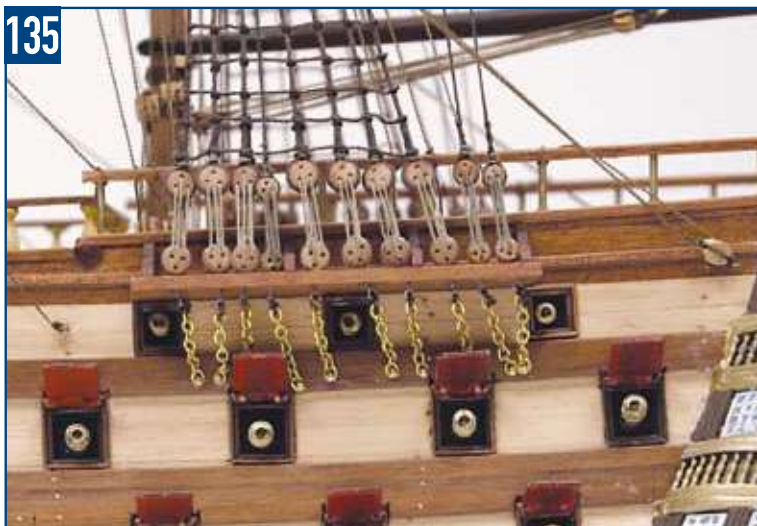

136



18

137



138



139

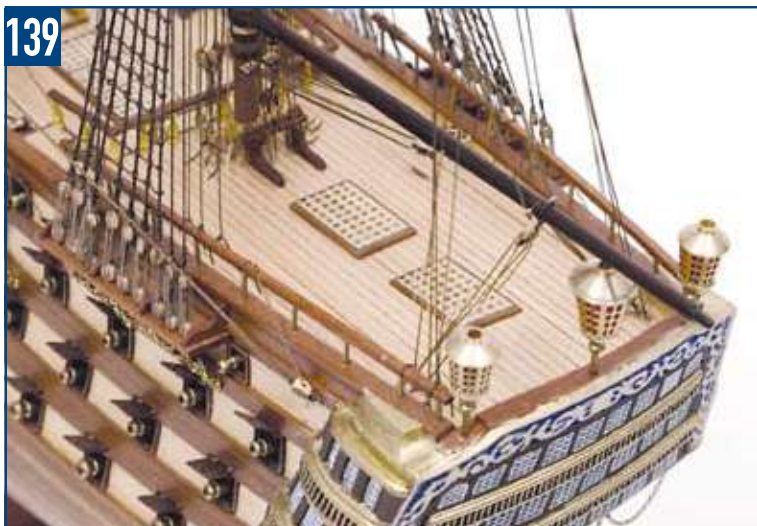

140



141



142



143



144



145



146



147



148



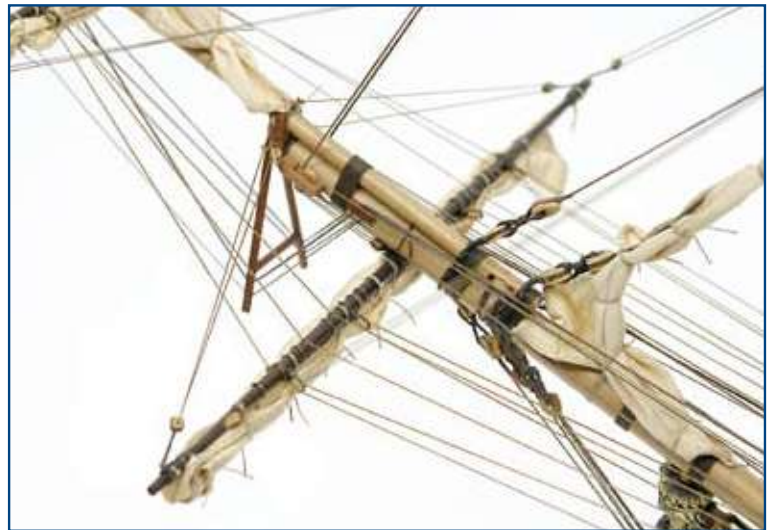

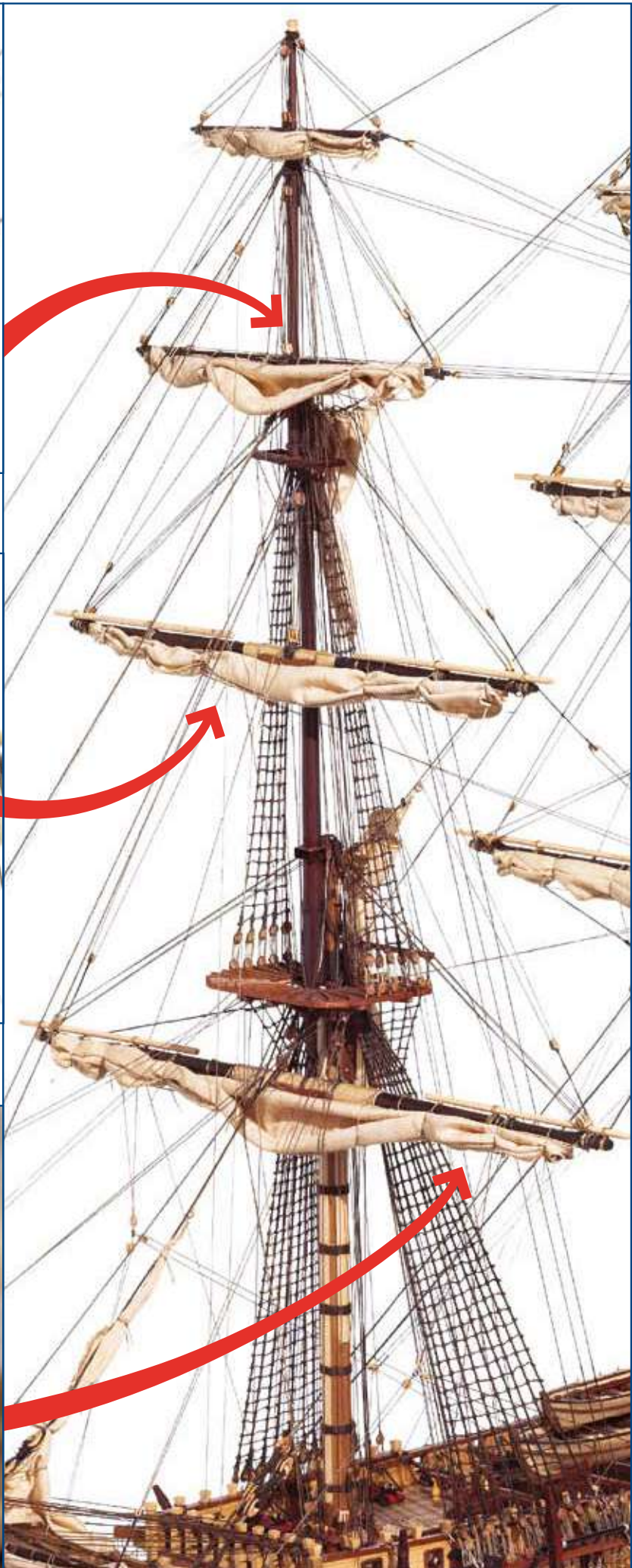
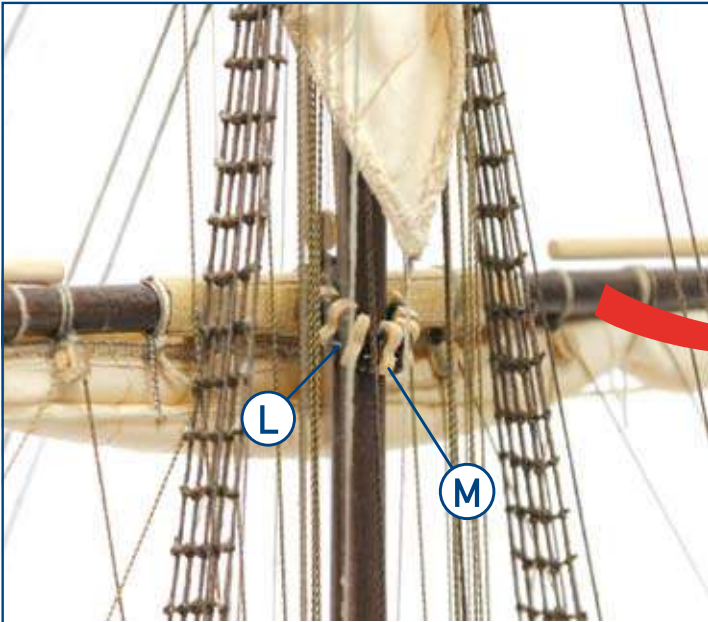

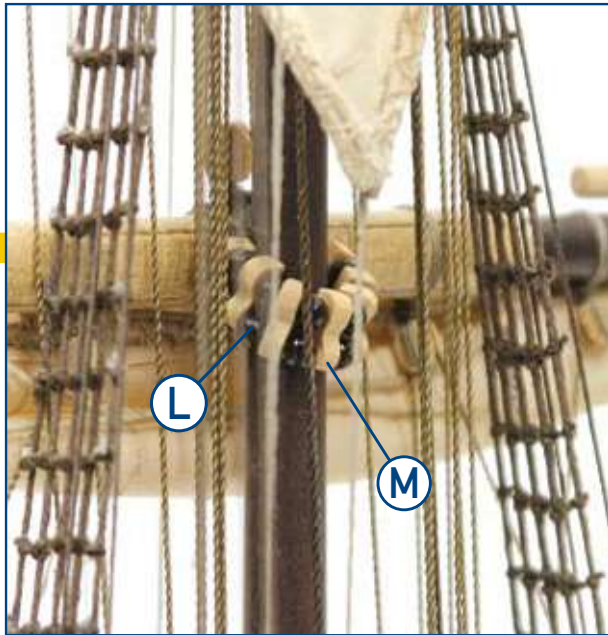
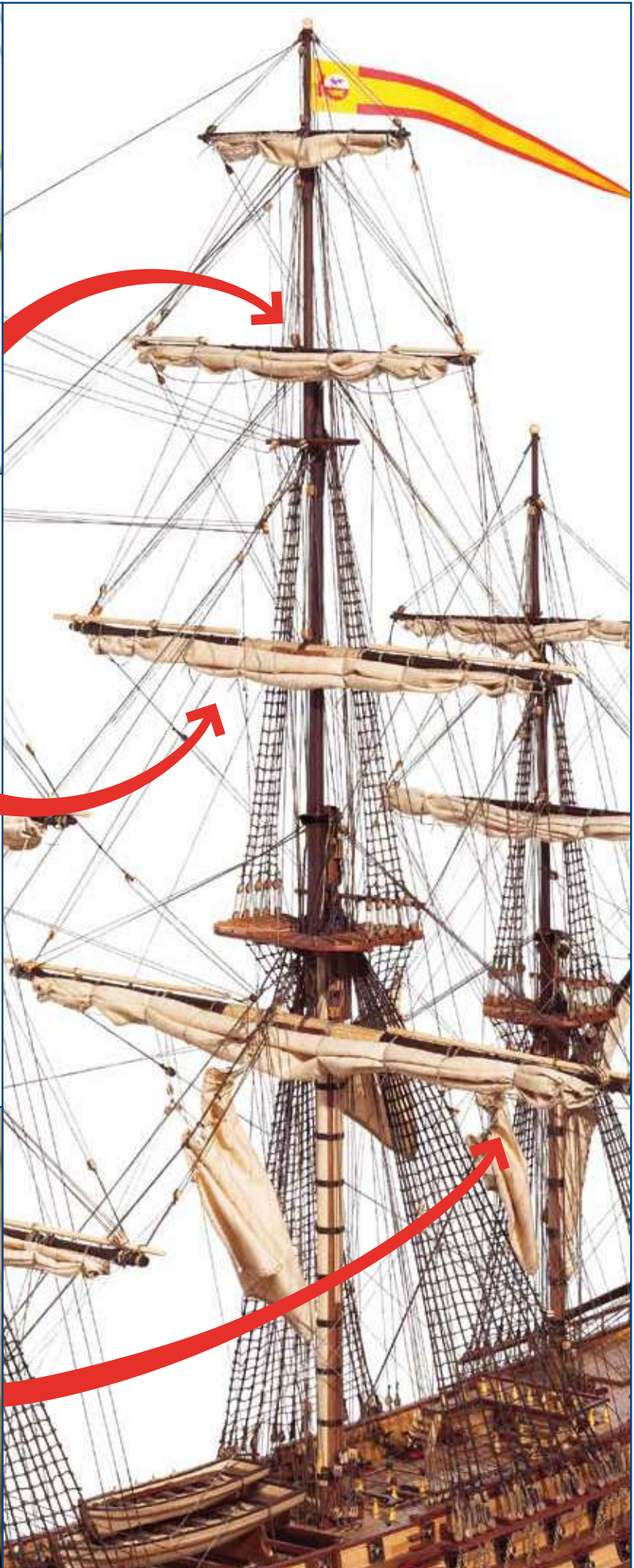





CREACIONES Y DISEÑO EN KIT, S.L.

Polígono Industrial Les Hortes del Camí Ral. C/ Repuntadora, 2-6 local 14, 2ª Planta. 08302 Mataró - BARCELONA (SPAIN)

Telèfon: 93 741 45 36 - Fax: 93 798 61 40 www.occre.com



IP

Santísima Trinidad
Ref. 15800

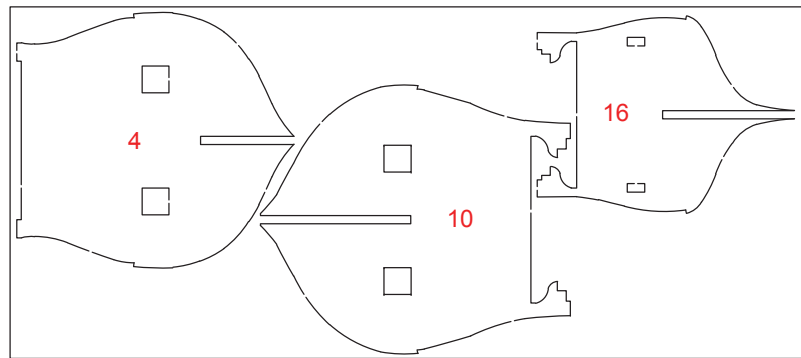

15800-4

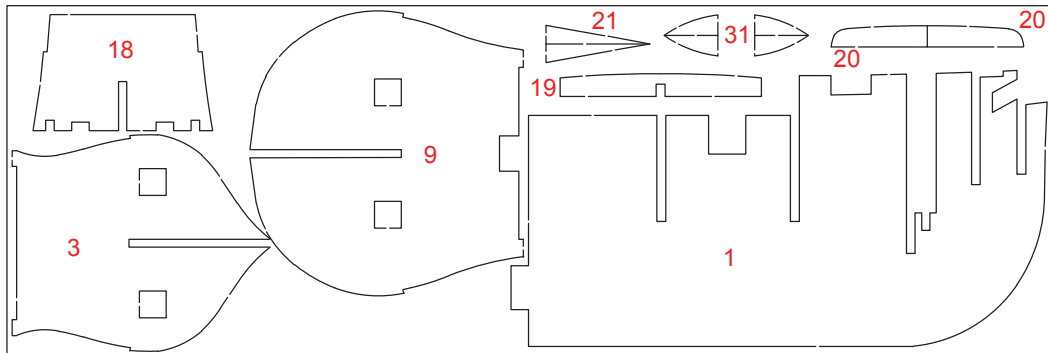

15800-1

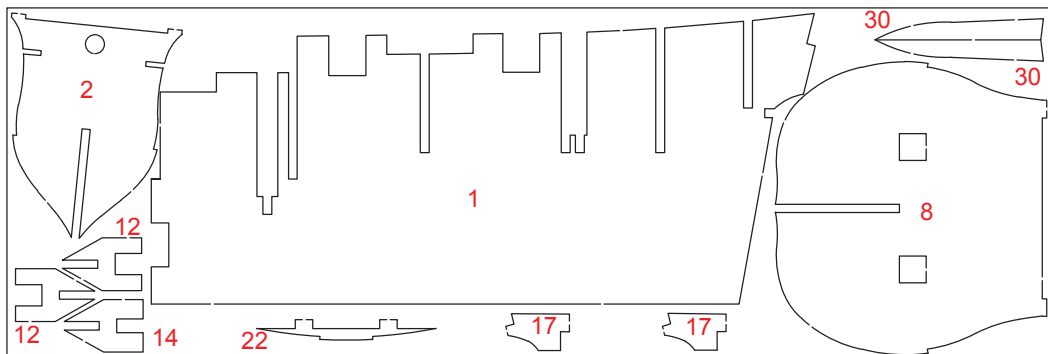

15800-2

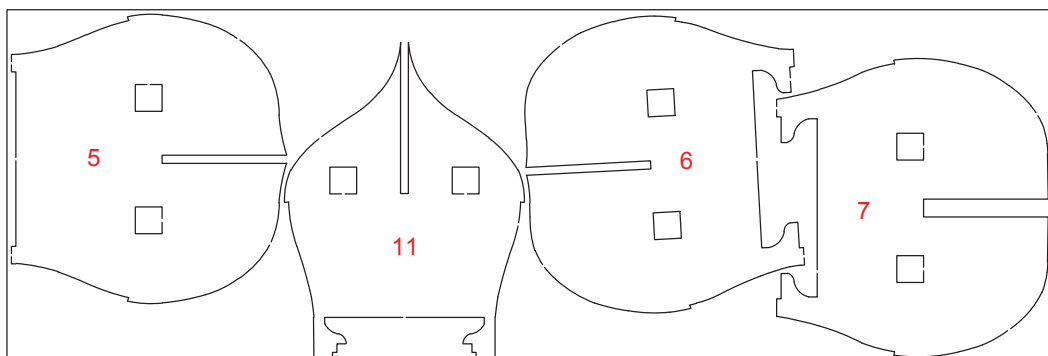

15800-3

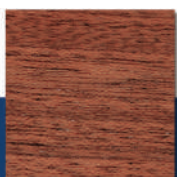

Sapelly
Sapelli
Sapelli
Sapelly-Holz
Sapelli



Tilo - Sicomoro
Lime wood - Sycamore
Tilleul - Sycamore
Linde - Bergahom
Tiglio - Sicomoro



Nogal africano
African walnut
Noyer africain
Afrikanisches NuBaumholz
Noce africano

IP

Santísima Trinidad
Ref. 15800

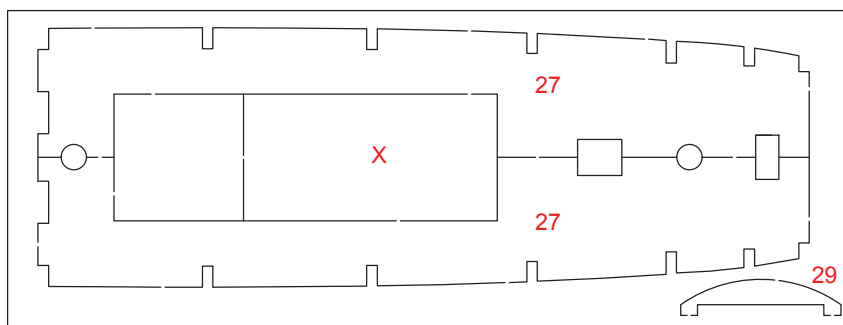

15800-6

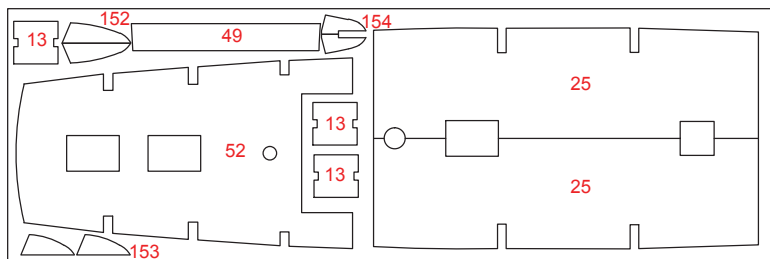

15800-5

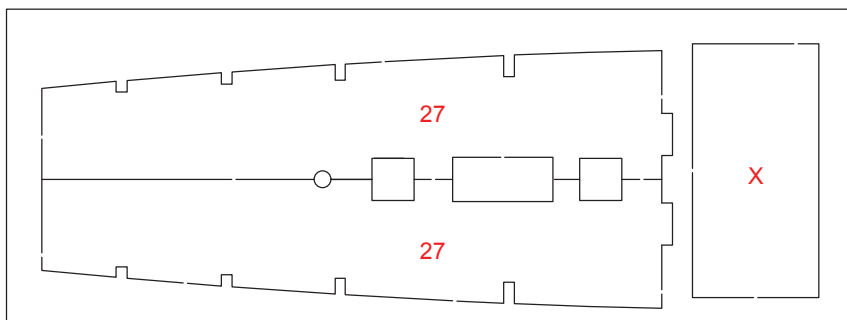

15800-11

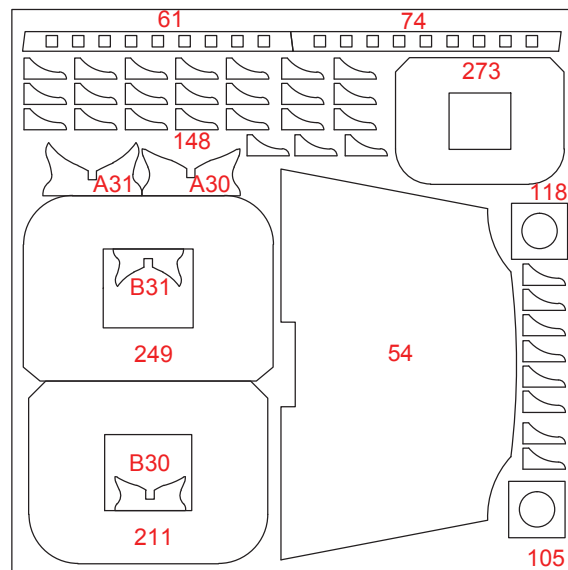

15800-9

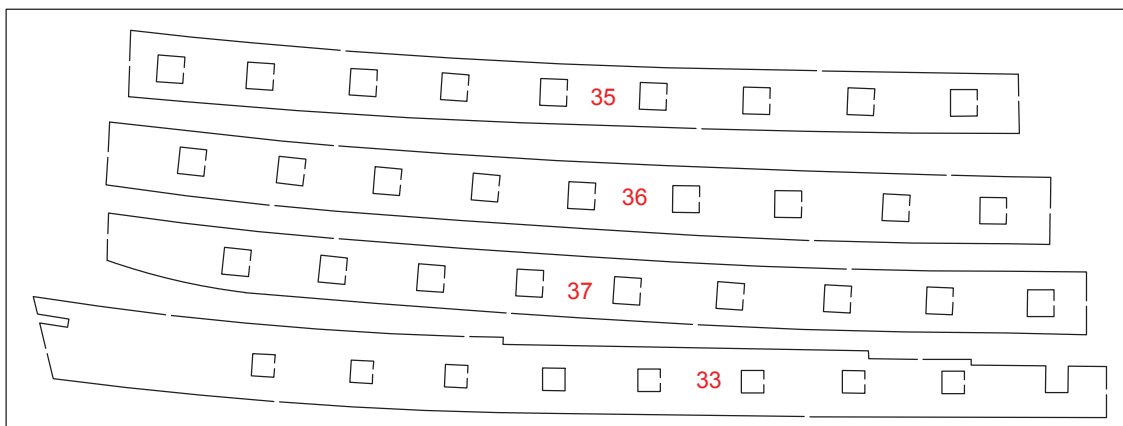

15800-12

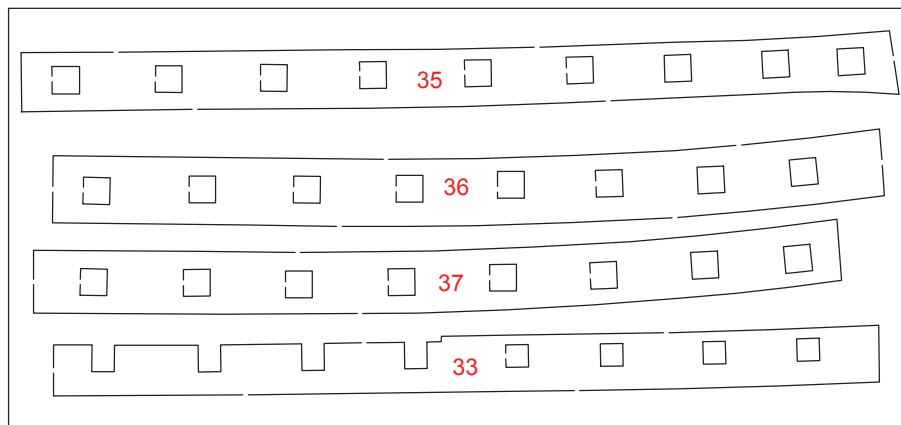

15800-13

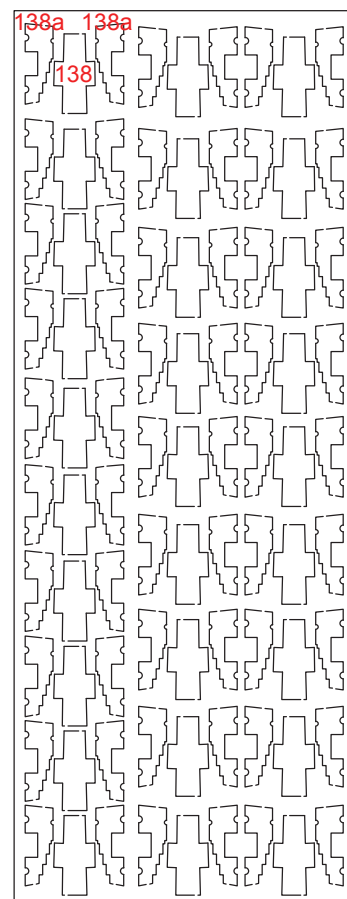

15800-15

IP

Santísima Trinidad
Ref. 15800

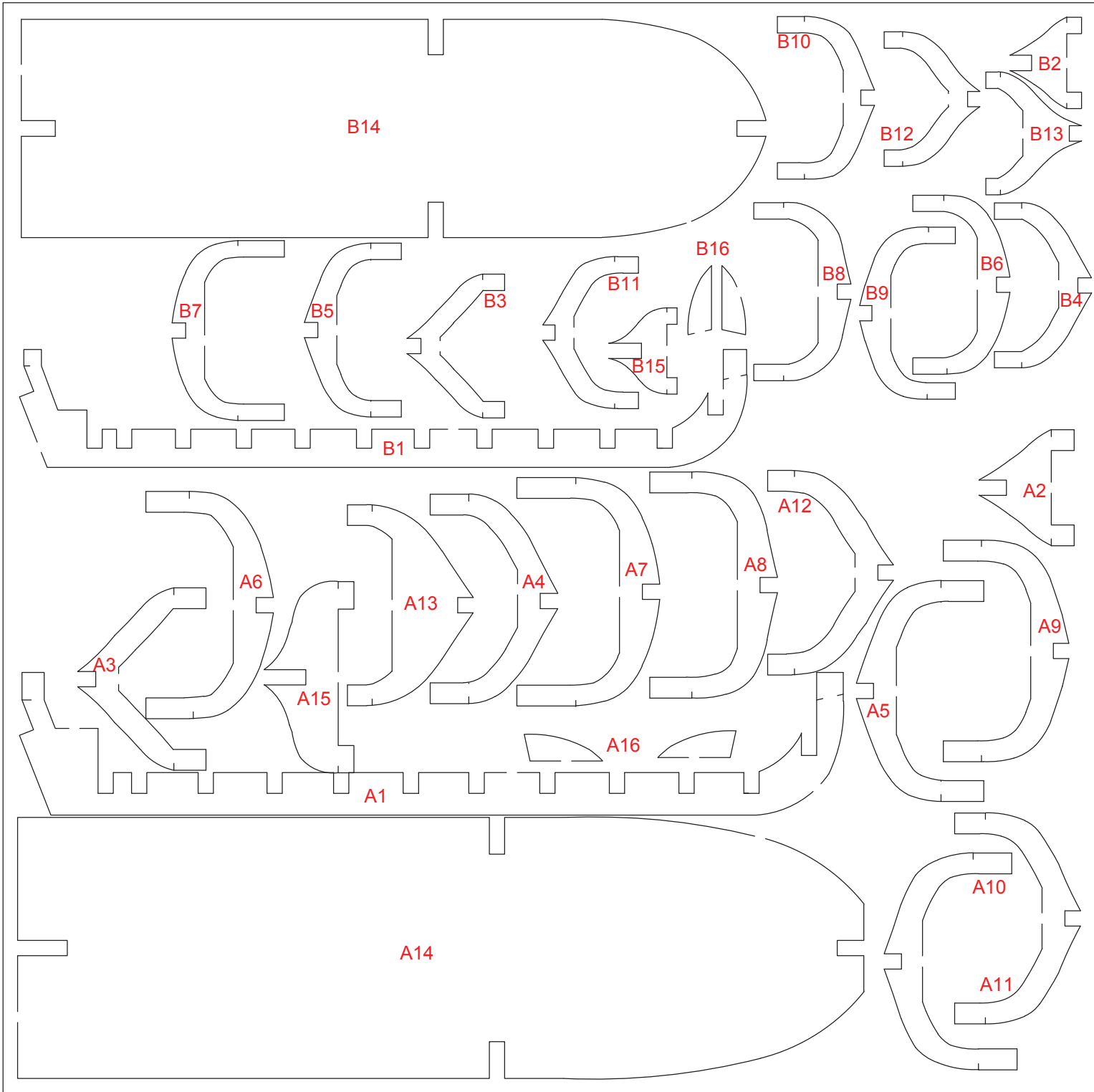

15800-7

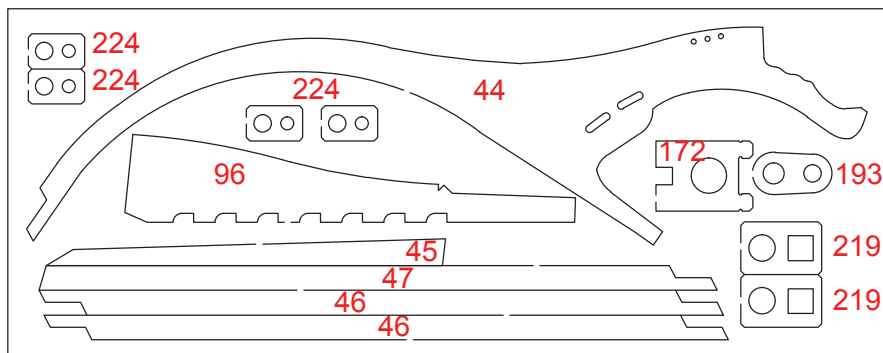

15800-10

IP

Santísima Trinidad
Ref. 15800

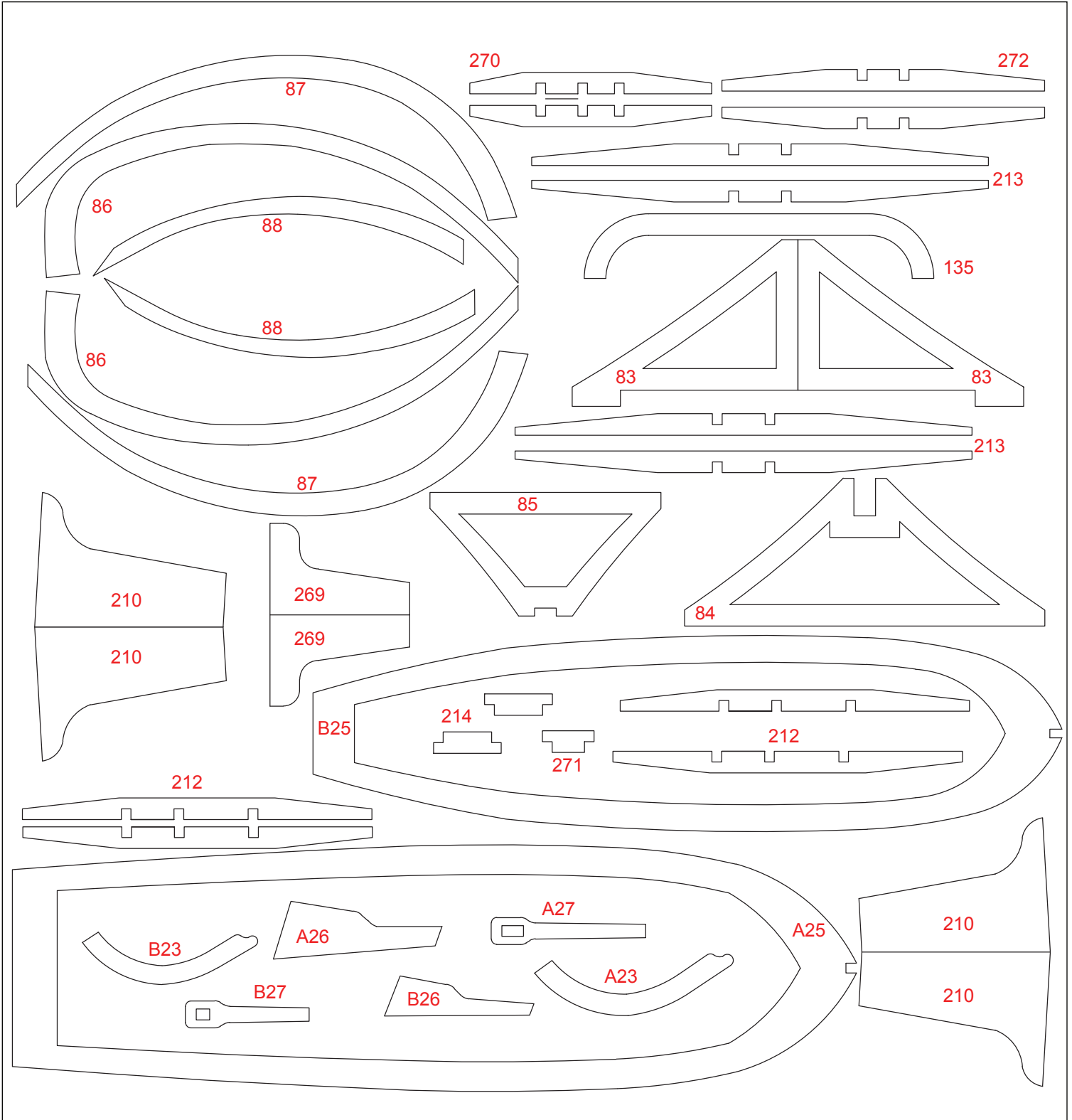



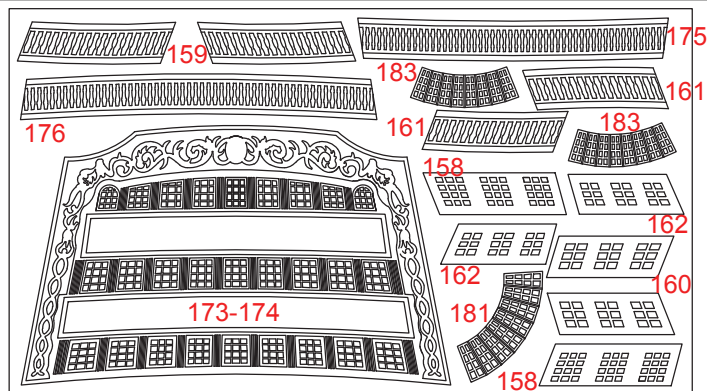











15800-8



15800-14

Santísima Trinidad

B 	D  	E  	G/H  	F  	I/K 	L  	J 	M 
Cáncamo Eyebolts Caviglia di ferro ad anello Tragöse Piton à oeil	Moton Blocks Bozzello Blockrolle Poulie	Cuadernal Double blocks Pastecca Block Poulie double	Vigota Dead eyes Bigotta Jungferblock Cap de mouton	Vigota ciega Dead blocks Bigotta ciega Jungferblock Moque	Anilla Rings Anello Öse Oeil	Vertello Trucks Bertocci Racktaublöcke Pomme de racage	Cabilla Belaying Pins Caviglia Rundeisen Cheville	Liebres racamento Parrel ribs Lepre strozza Befestigung Racktaue Digot de racage

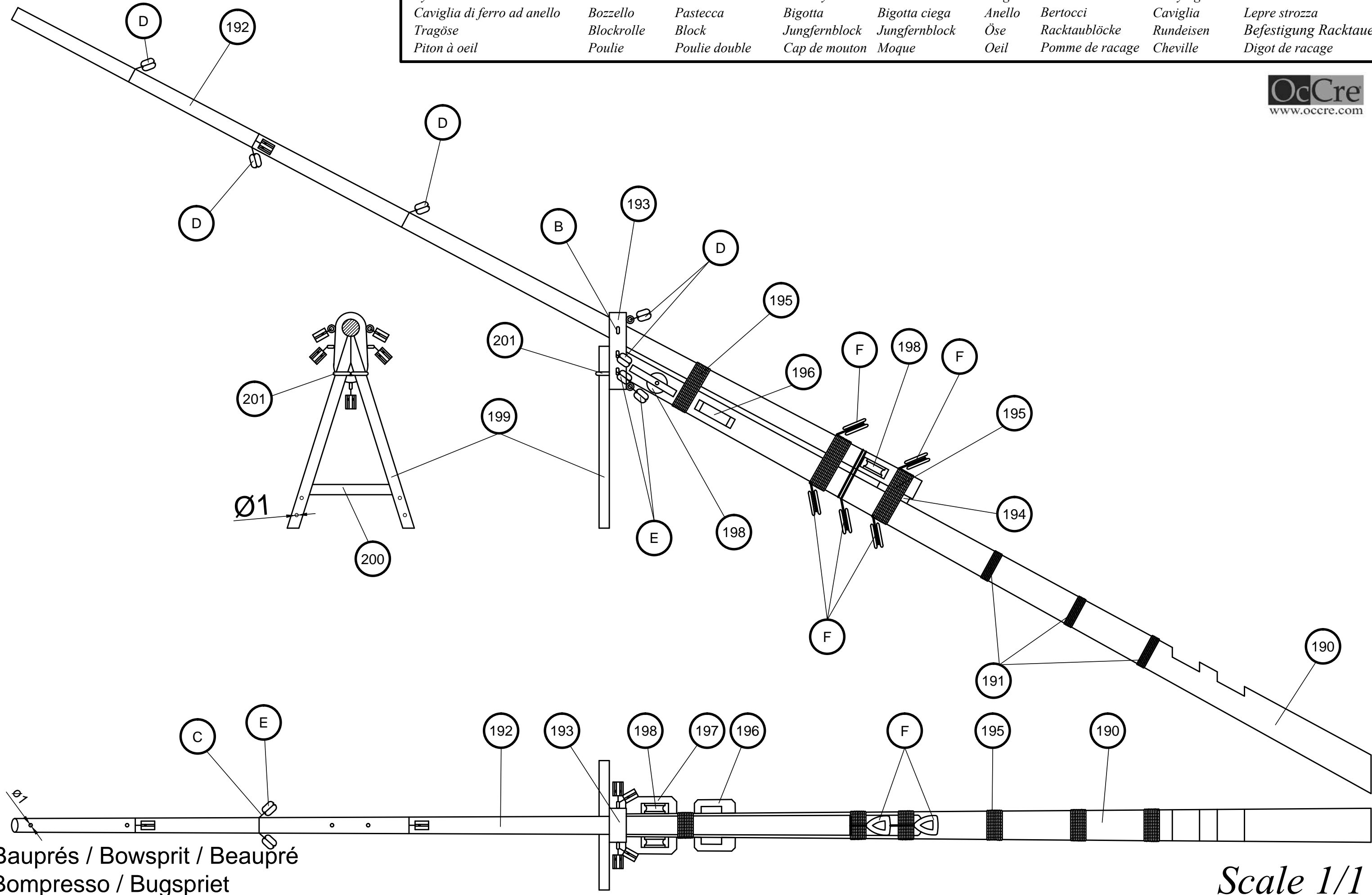

Bauprés / Bowsprit / Beaupré
Bompresso / Bugsprit

Scale 1/1

Santísima Trinidad

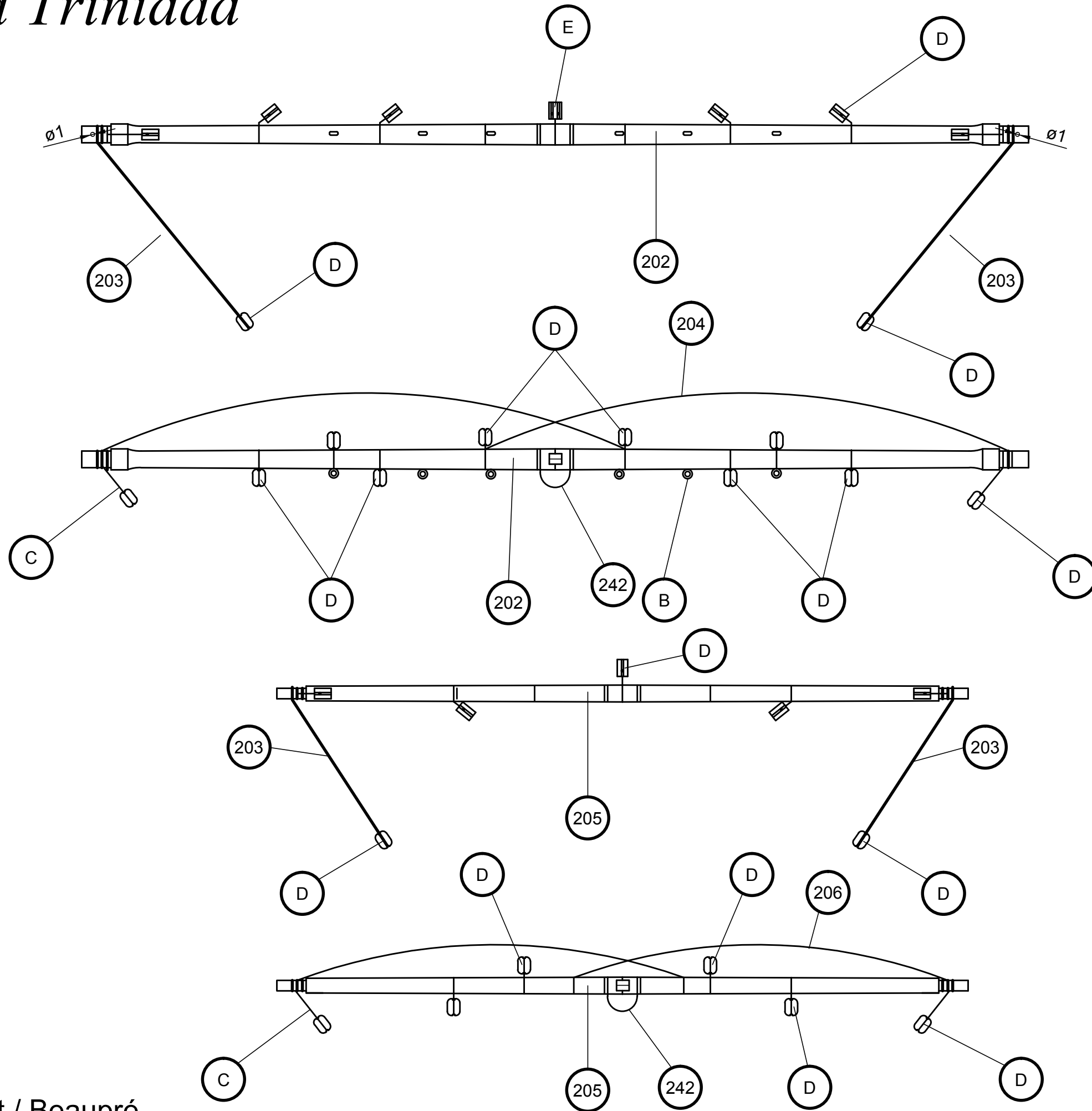

Bauprés / Bowsprit / Beaupré
Bompresso / Bugsprit

Santísima Trinidad

Scale 1/1

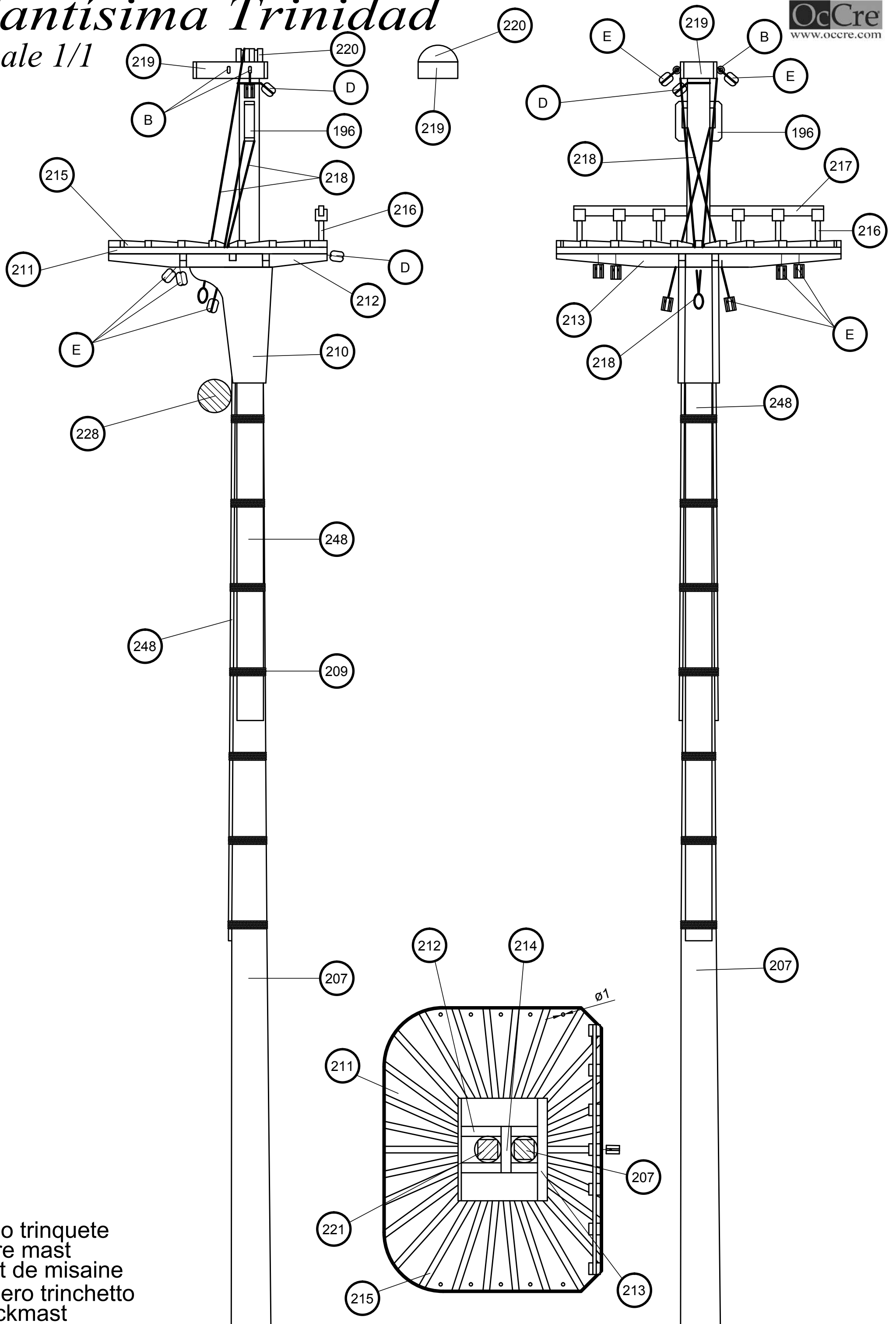

Palo trinquete
Fore mast
Mât de misaine
Albero trinchetto
Fockmast

Santísima Trinidad

Scale 1/1

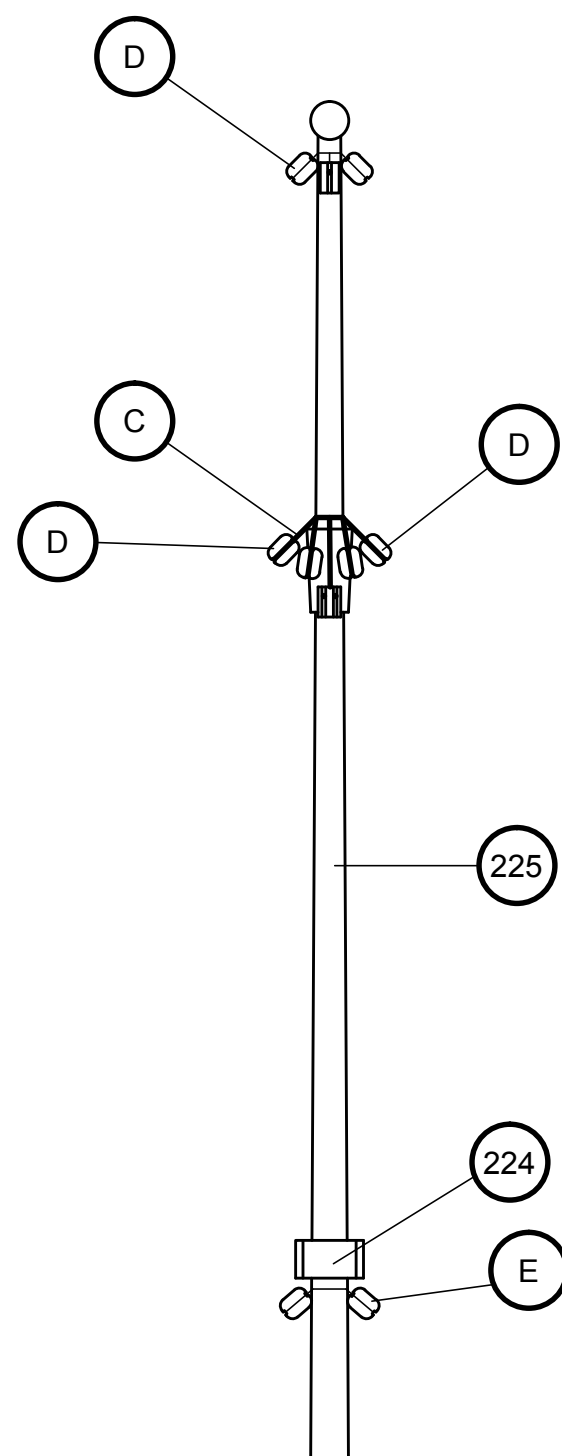
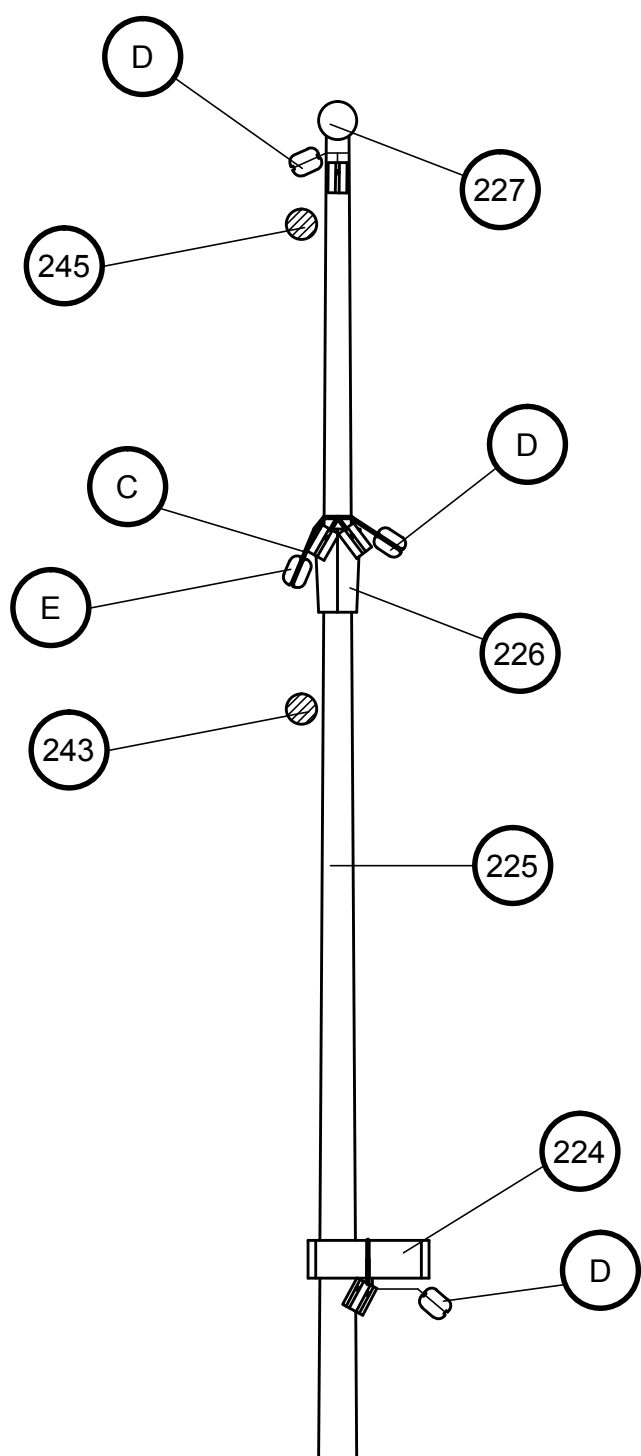

Palo trinquete
Fore mast
Mât de misaine
Albero trinchetto
Fockmast

Santísima Trinidad

Scale 1/1

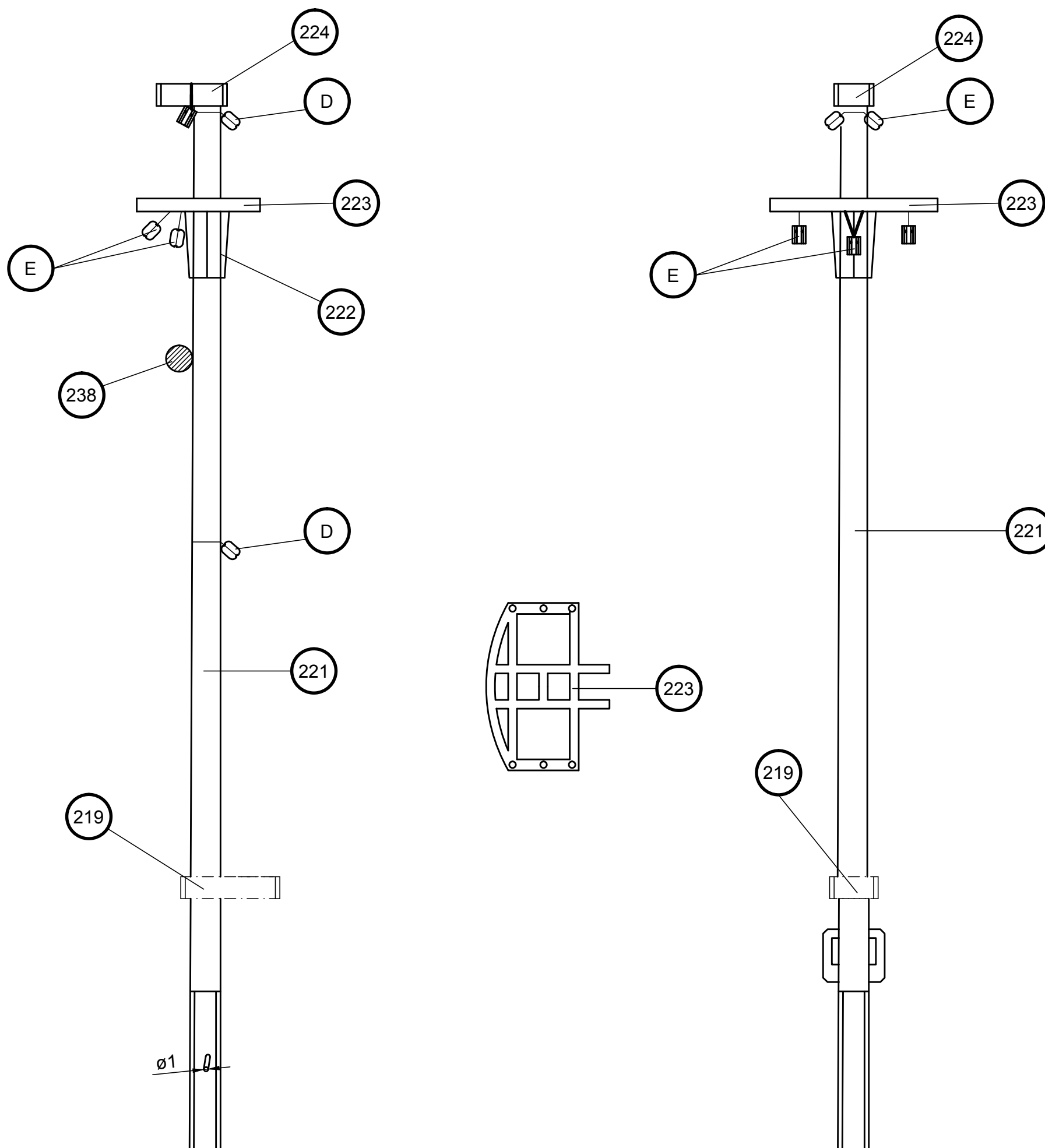

Palo trinquete
Fore mast
Mât de misaine
Albero trinchetto
Fockmast

Santísima Trinidad

Scale 1/1

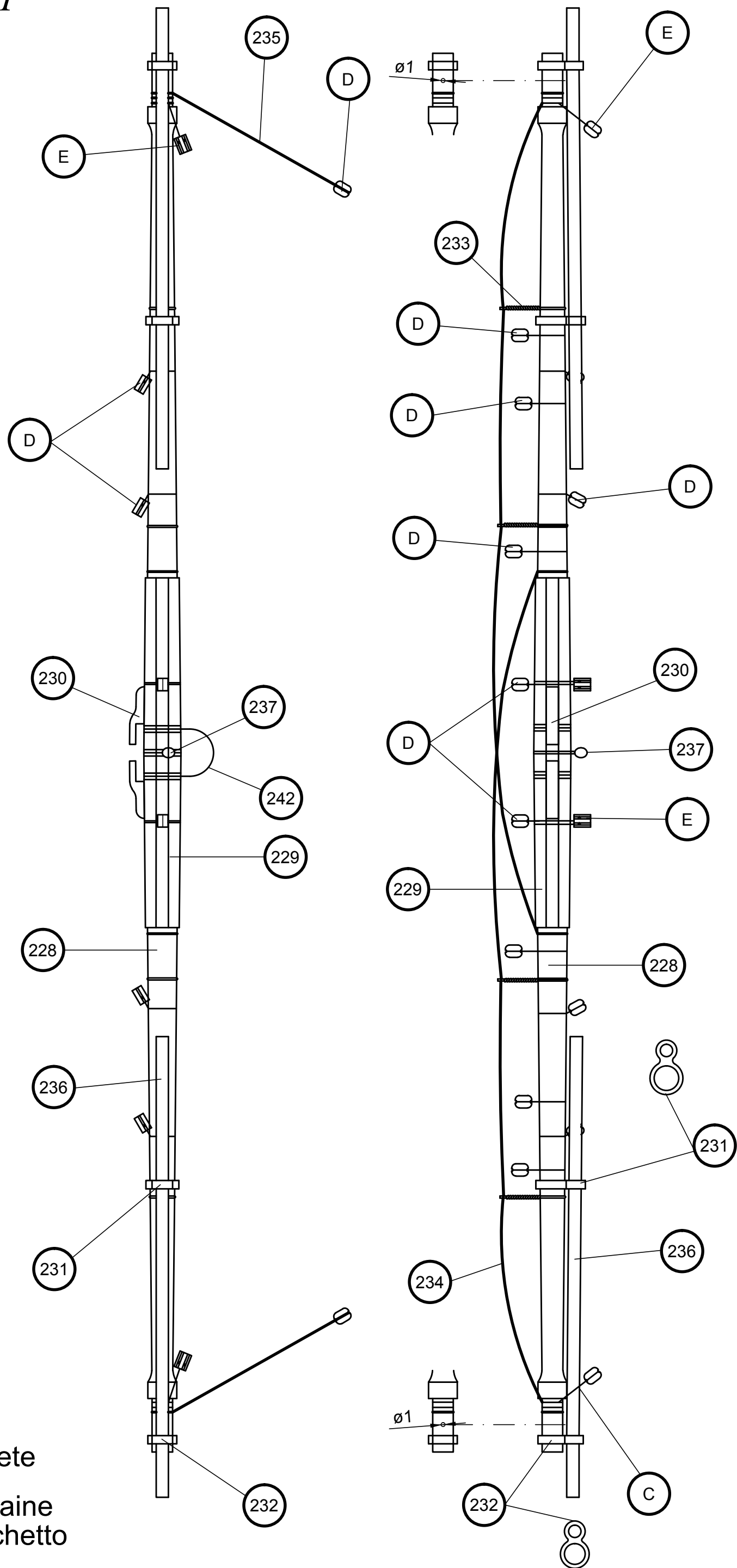

Palo trinquete
Fore mast
Mât de misaine
Albero trinchetto
Fockmast

Santísima Trinidad

Scale 1/1

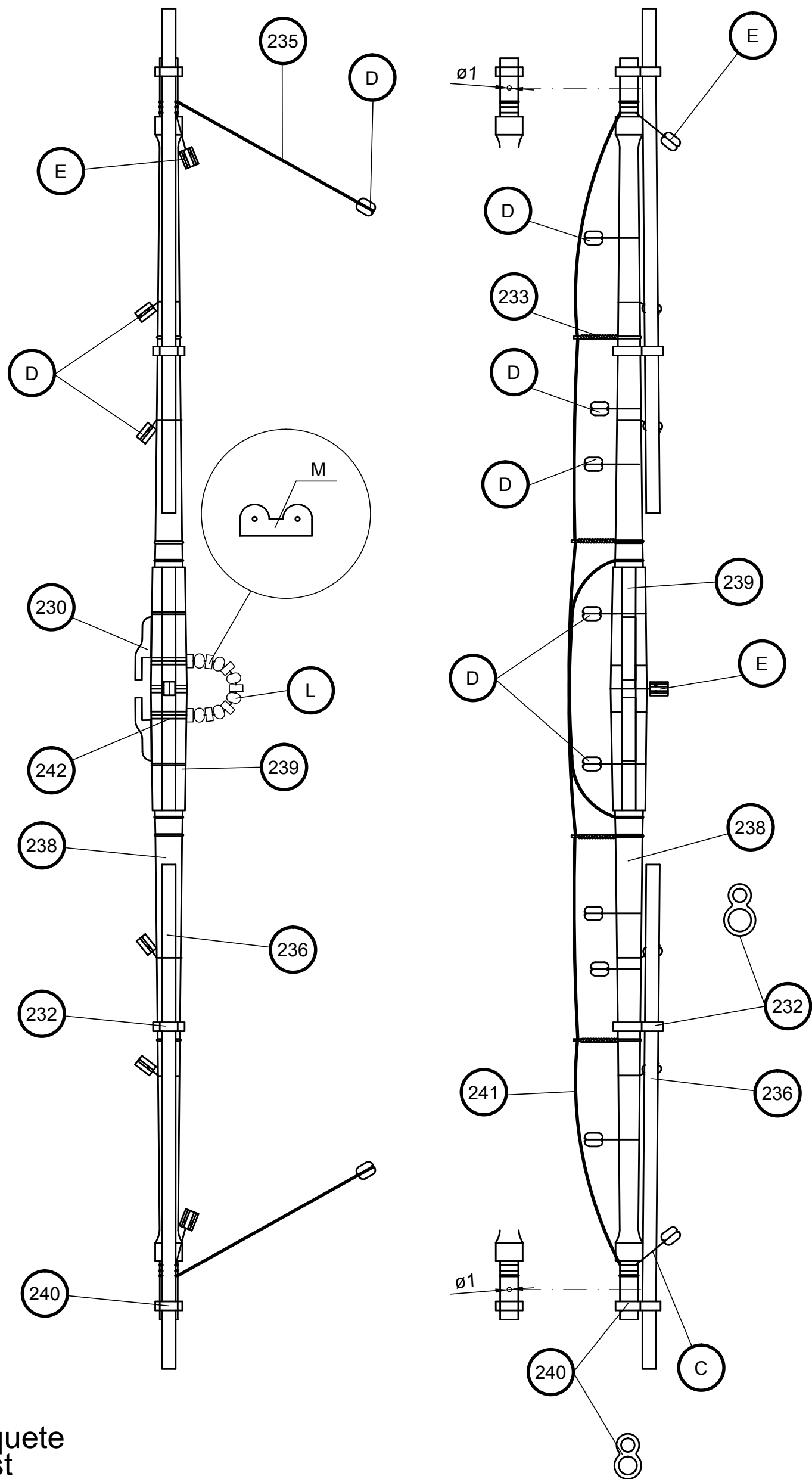

Palo trinquete
Fore mast
Mât de misaine
Albero trinchetto
Fockmast

Santísima Trinidad

Scale 1/1

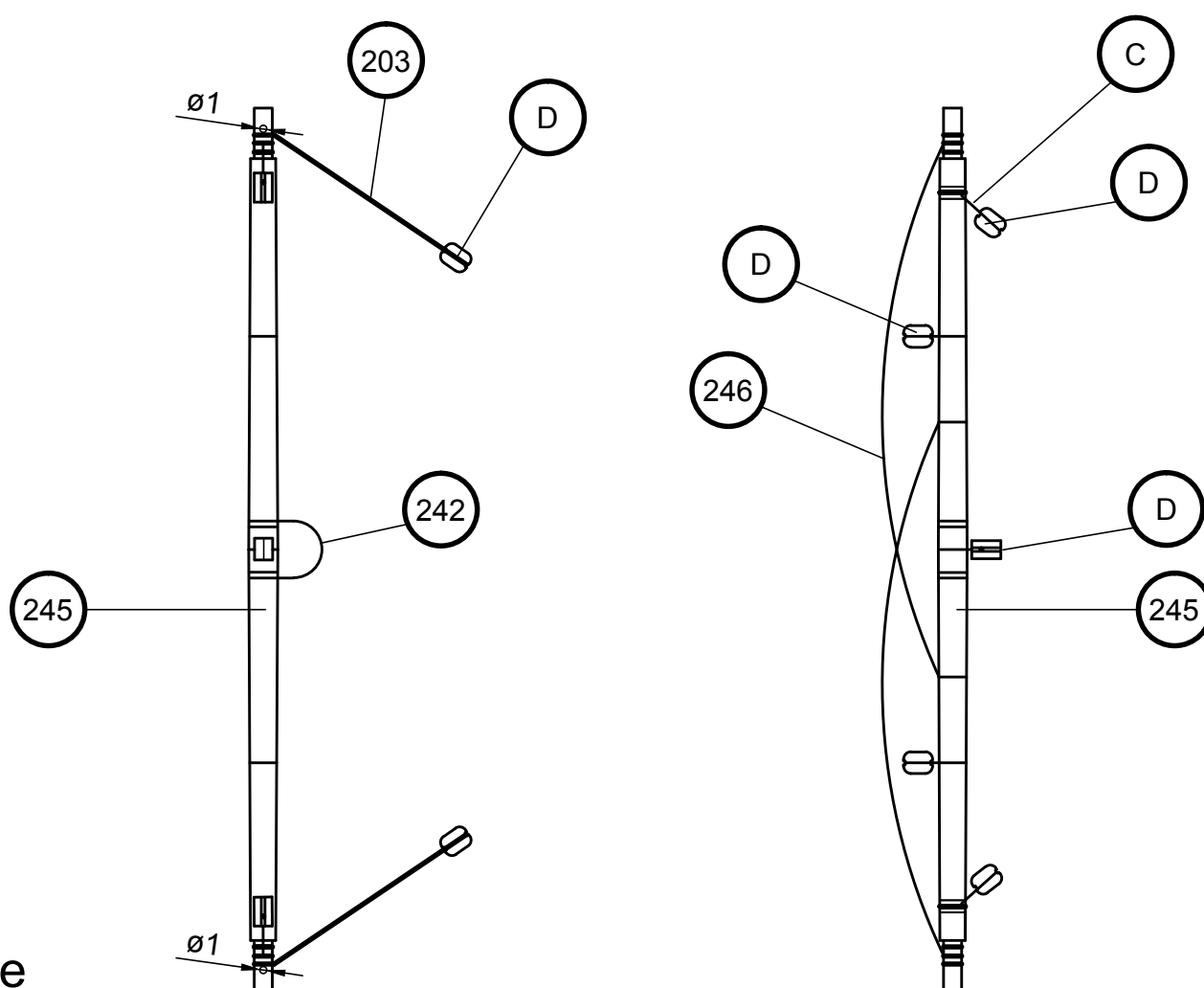
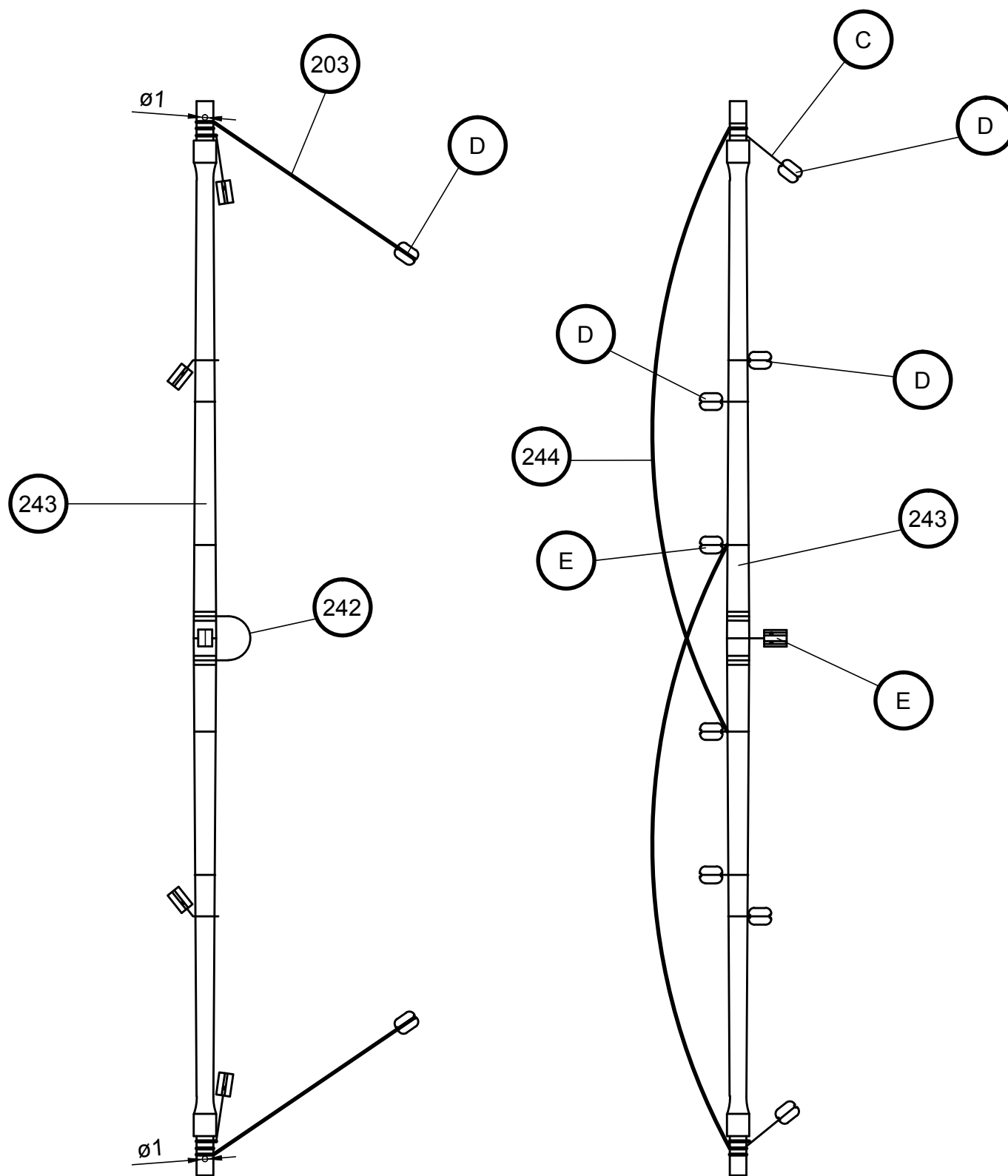

Palo trinquete
Fore mast
Mât de misaine
Albero trinchetto
Fockmast

Santísima Trinidad

Scale 1/1

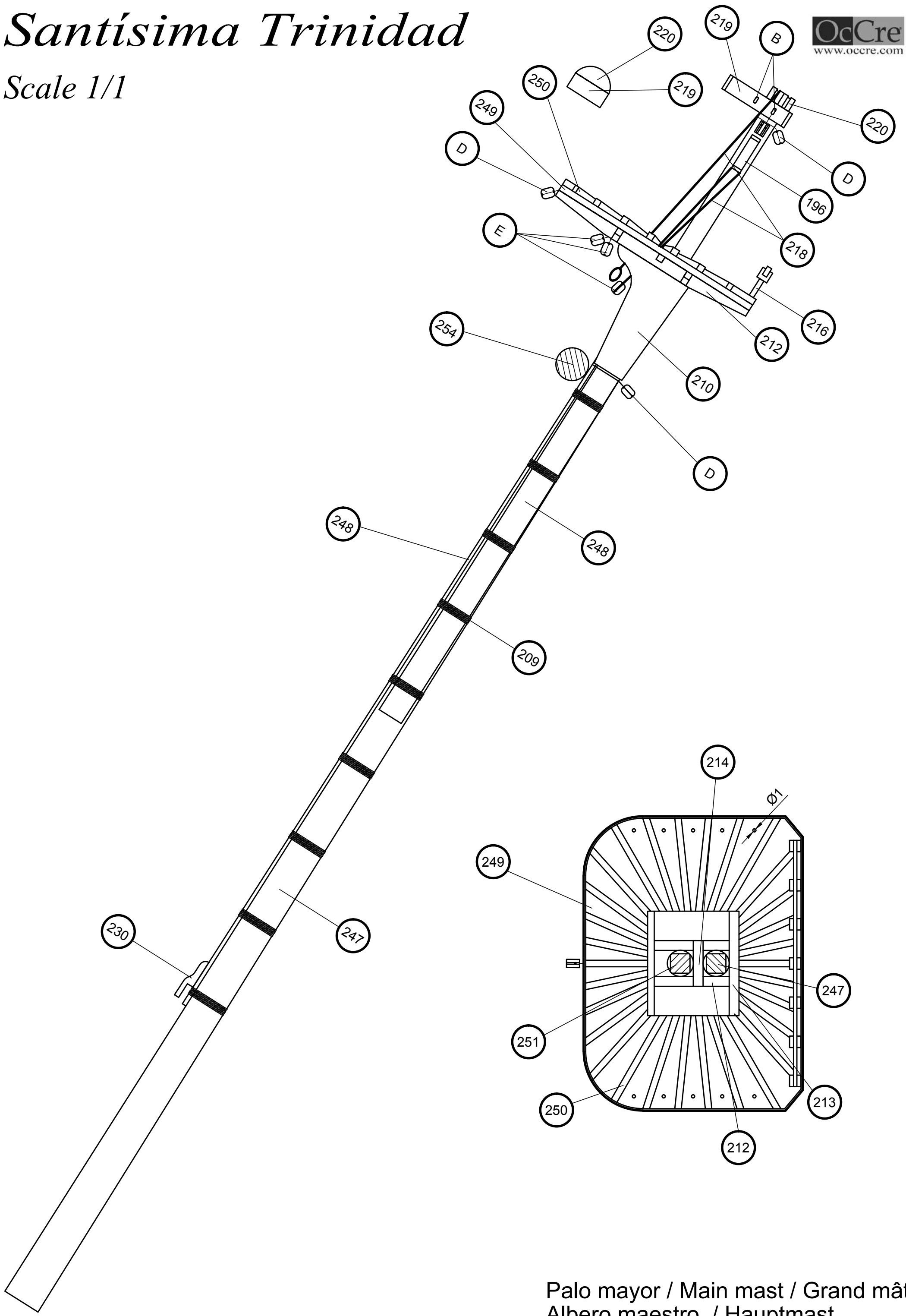

Palo mayor / Main mast / Grand mât
Albero maestro / Hauptmast

Santísima Trinidad

Scale 1/1

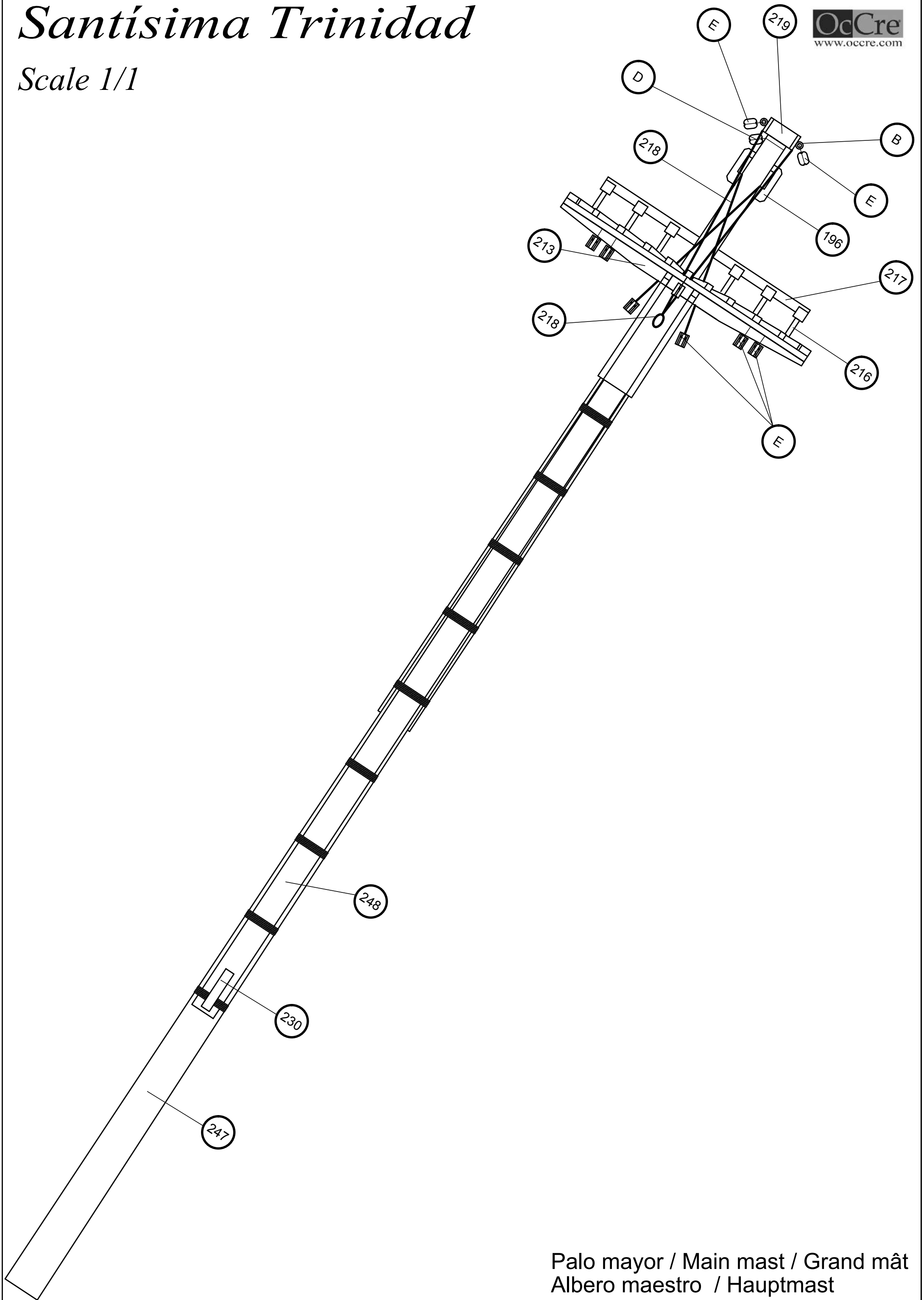

Palo mayor / Main mast / Grand mât
Albero maestro / Hauptmast

Santísima Trinidad

Scale 1/1

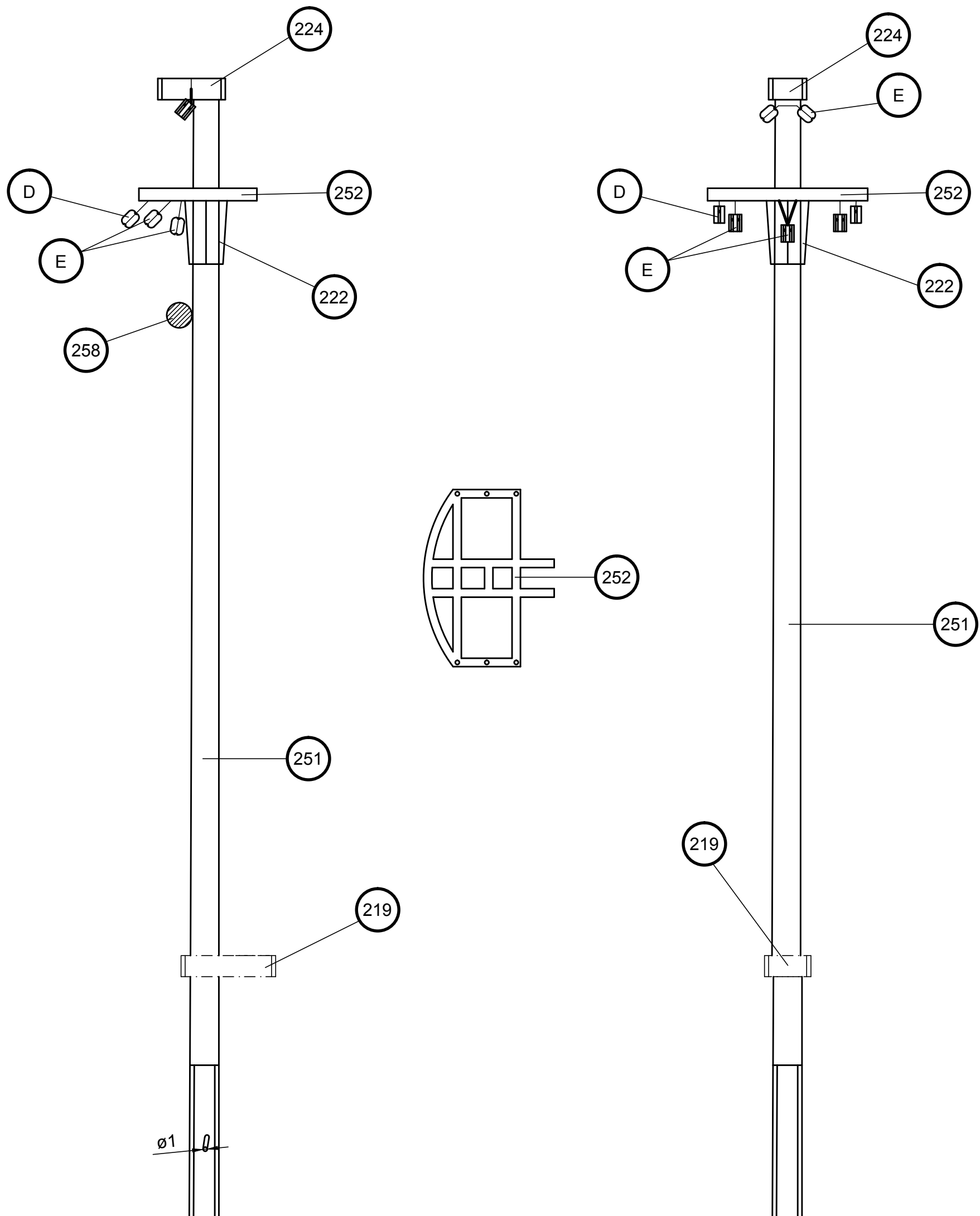

Palo mayor / Main mast / Grand mât
Albero maestro / Hauptmast

Santísima Trinidad

Scale 1/1

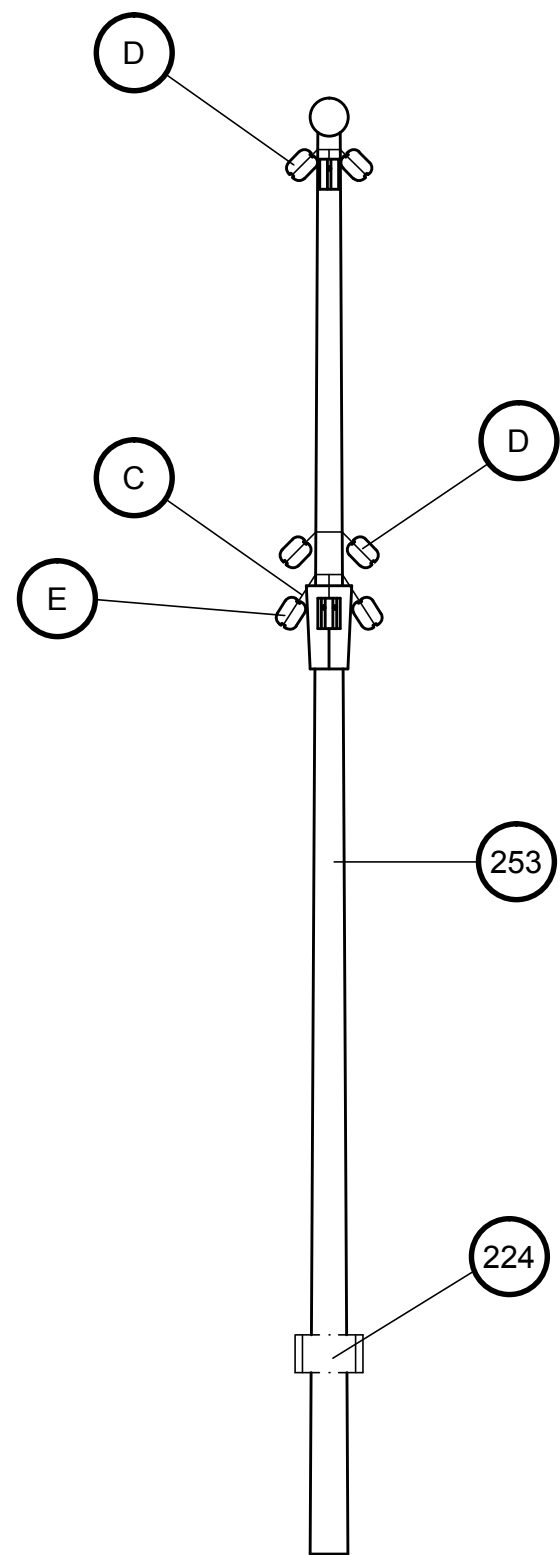
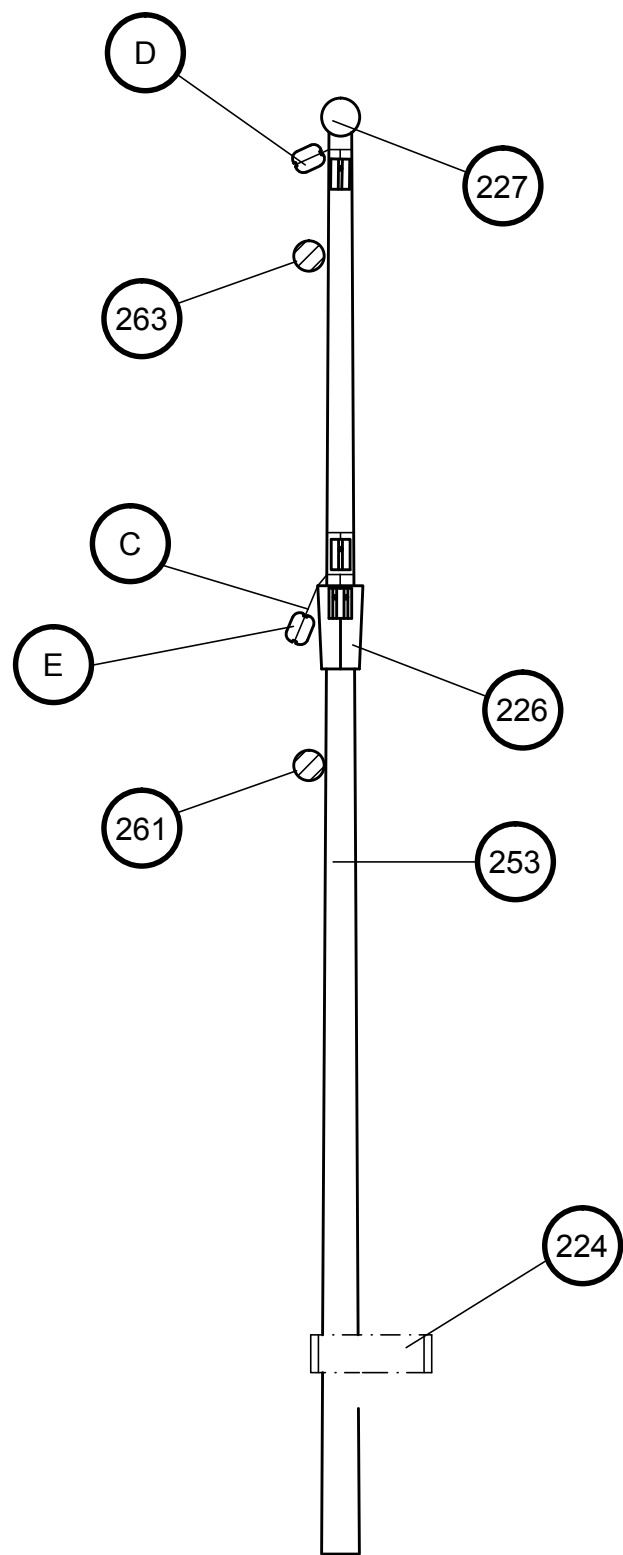

Palo mayor / Main mast / Grand mât
Albero maestro / Hauptmast

Santísima Trinidad

Scale 1/1

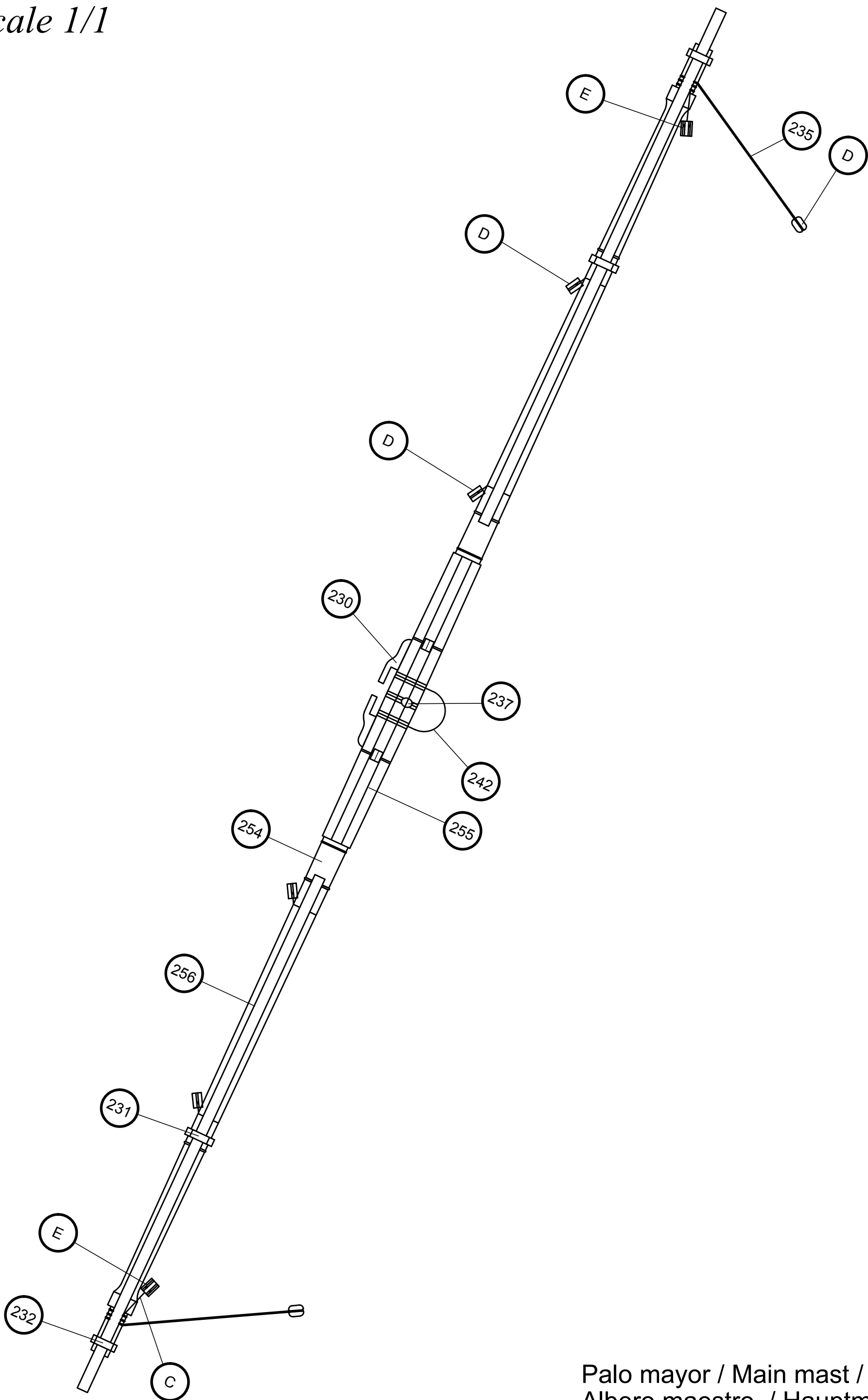

Palo mayor / Main mast / Grand mât
Albero maestro / Hauptmast

Santísima Trinidad

Scale 1/1

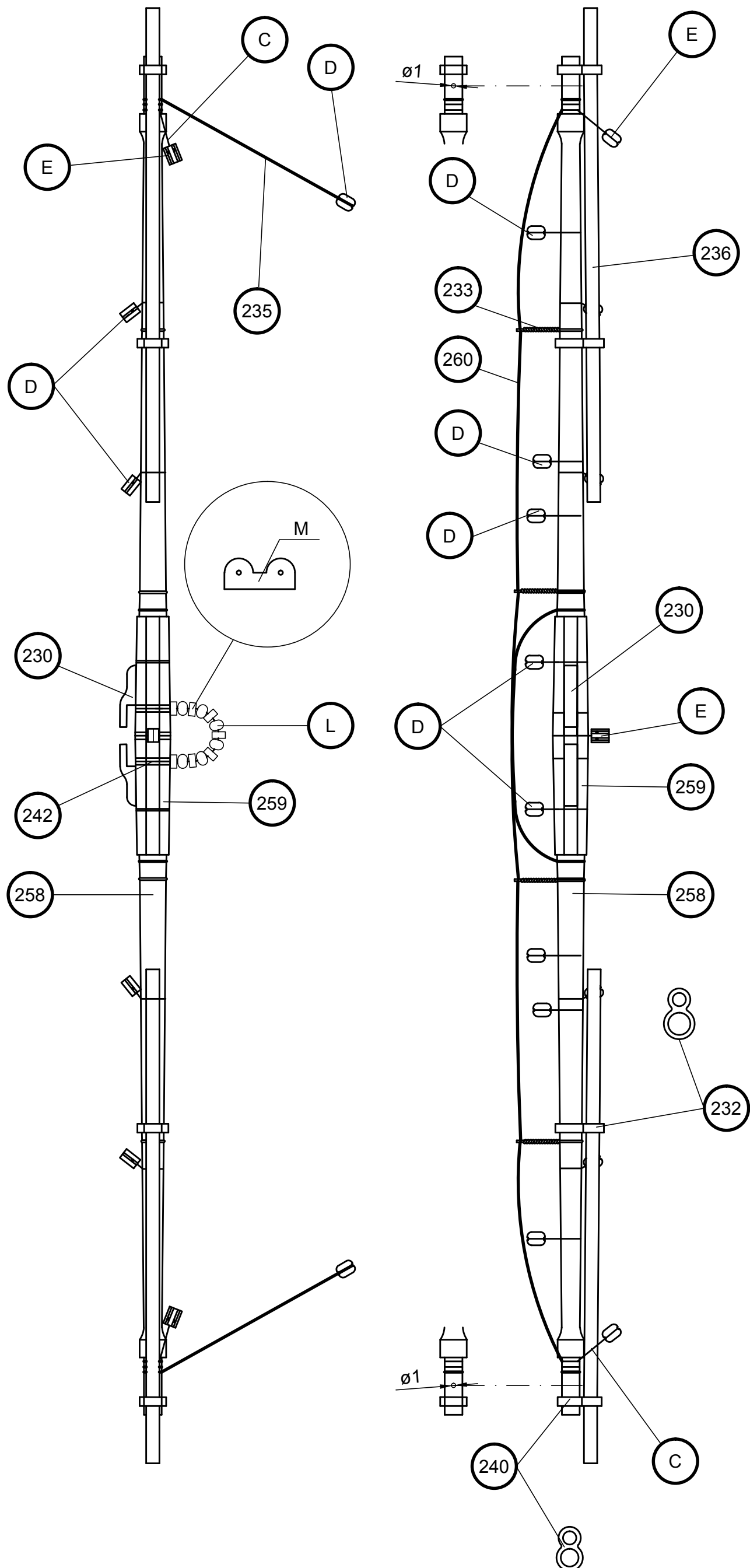

Palo mayor / Main mast / Grand mât
Albero maestro / Hauptmast

Santísima Trinidad

Scale 1/1

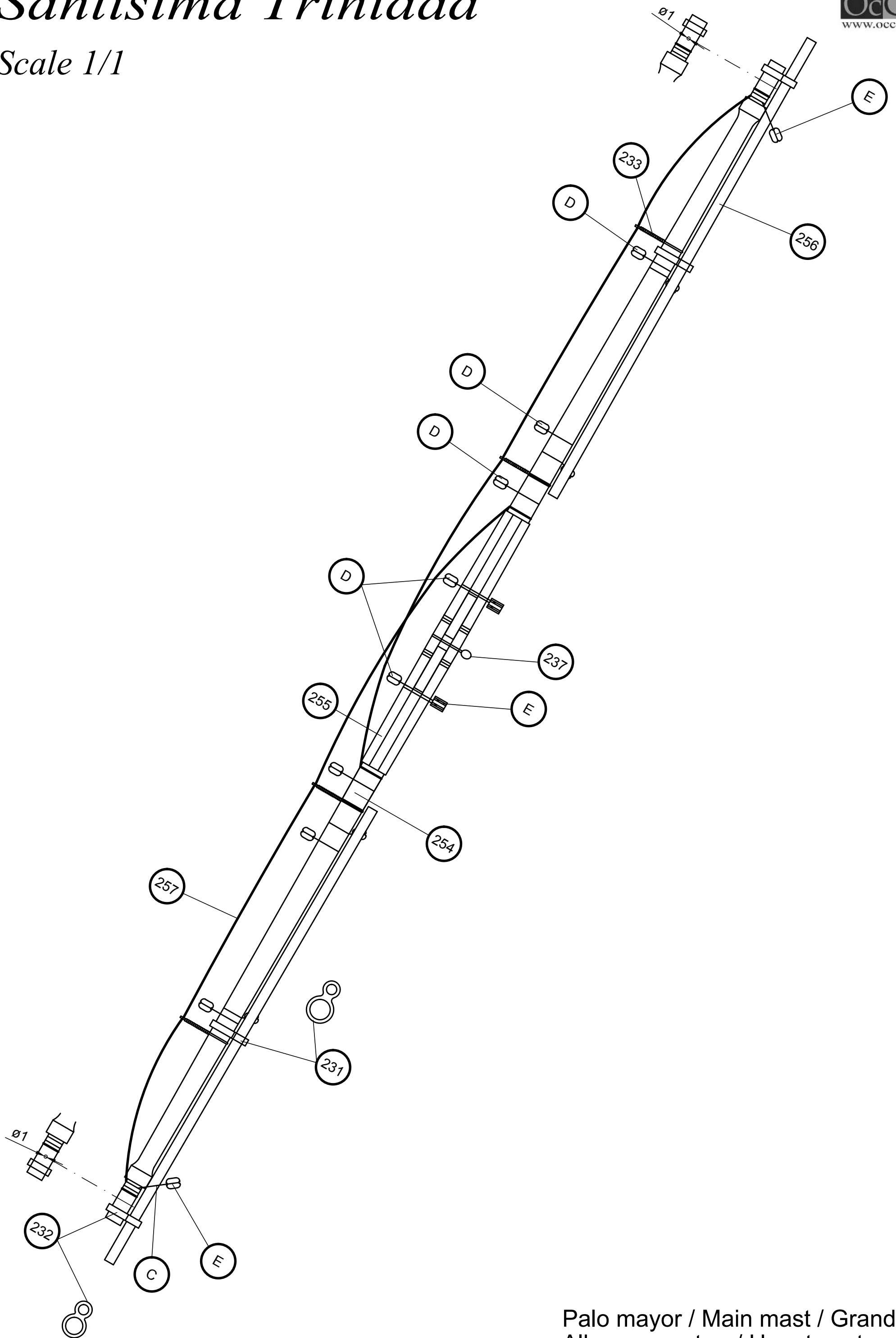

Palo mayor / Main mast / Grand mât
Albero maestro / Hauptmast

Santísima Trinidad

Scale 1/1

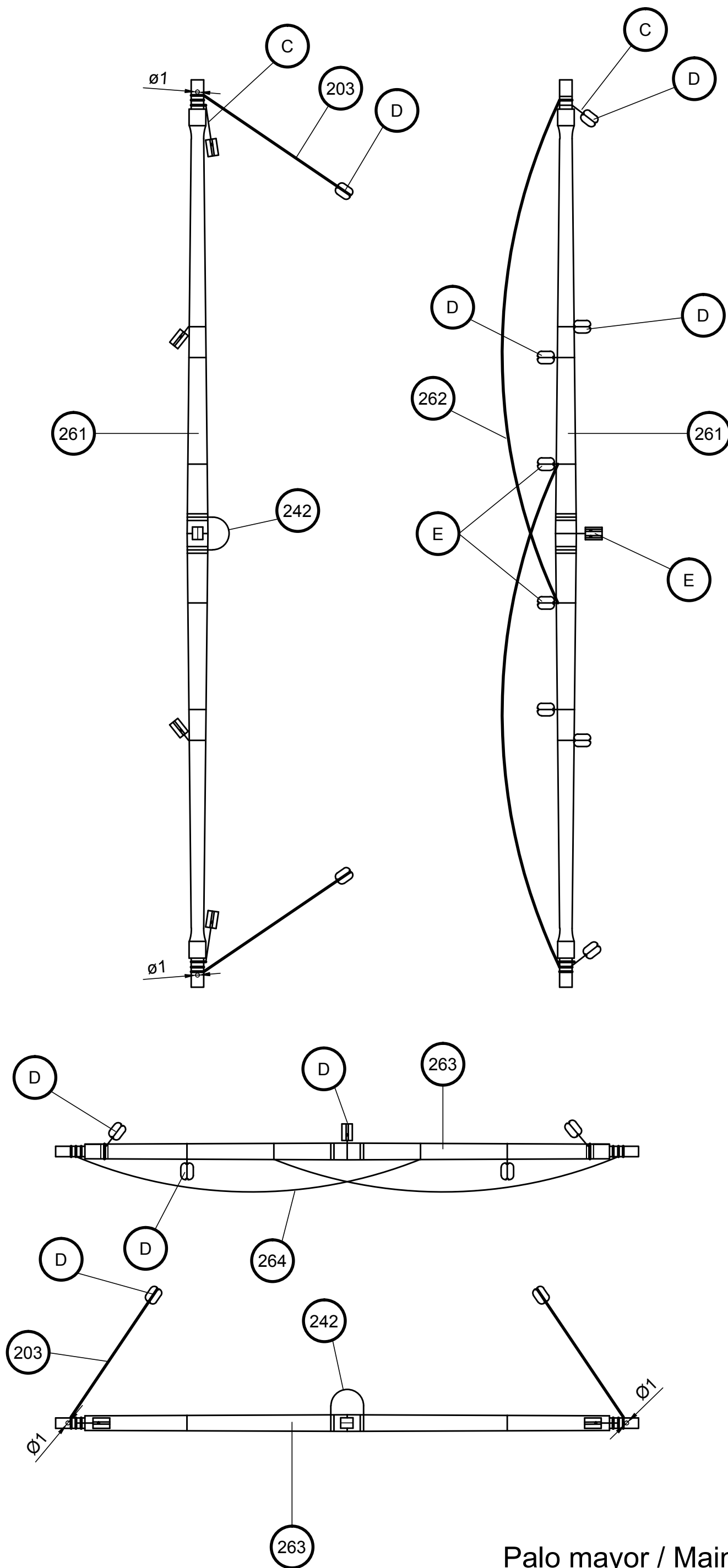

Palo mayor / Main mast / Grand mât
Albero maestro / Hauptmast

Santísima Trinidad

Scale 1/1

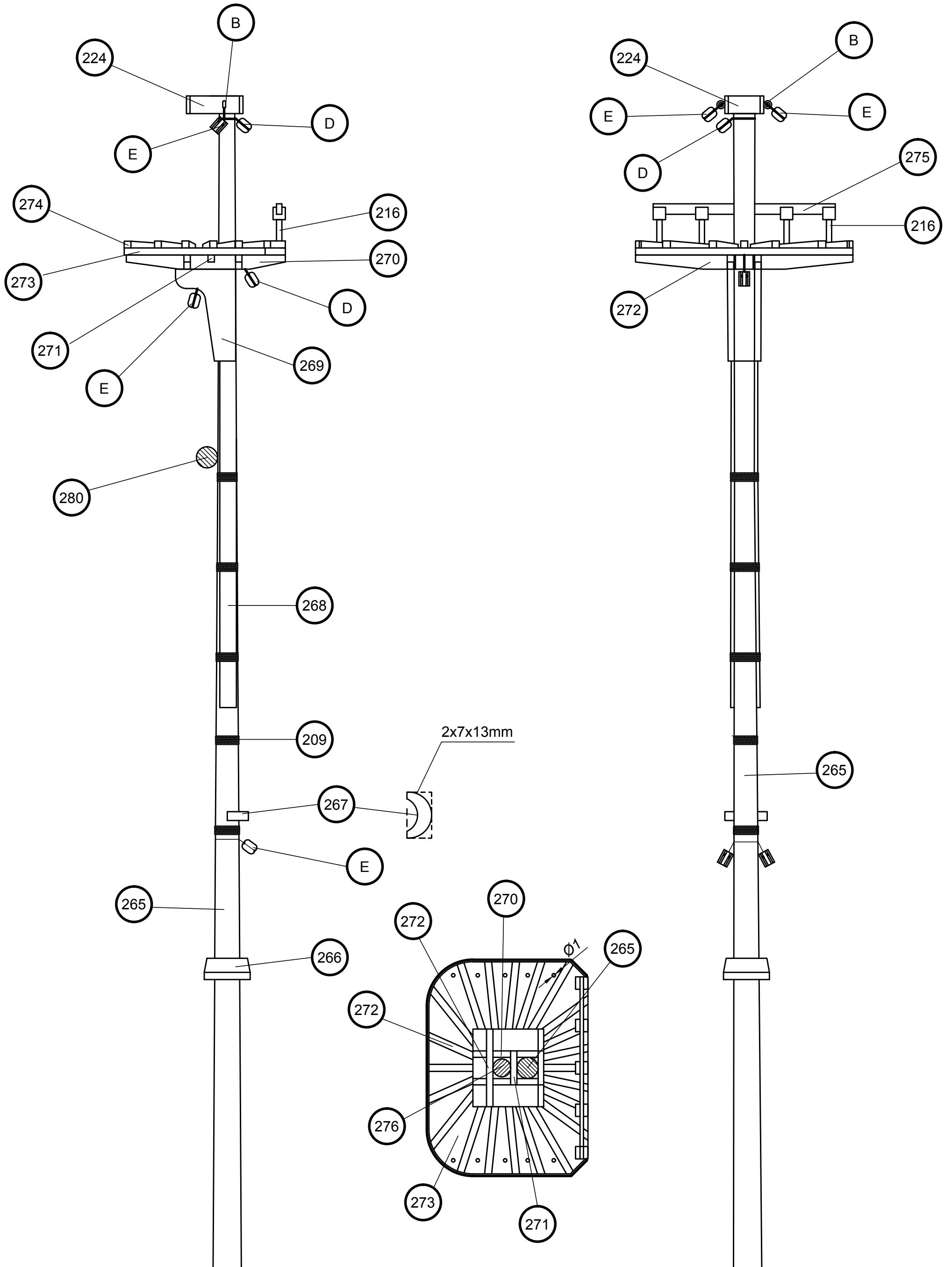

Palo mesana/ Mizze mast / Mât d'artimon
Albero mezzana / Besanmast

Santísima Trinidad

Scale 1/1

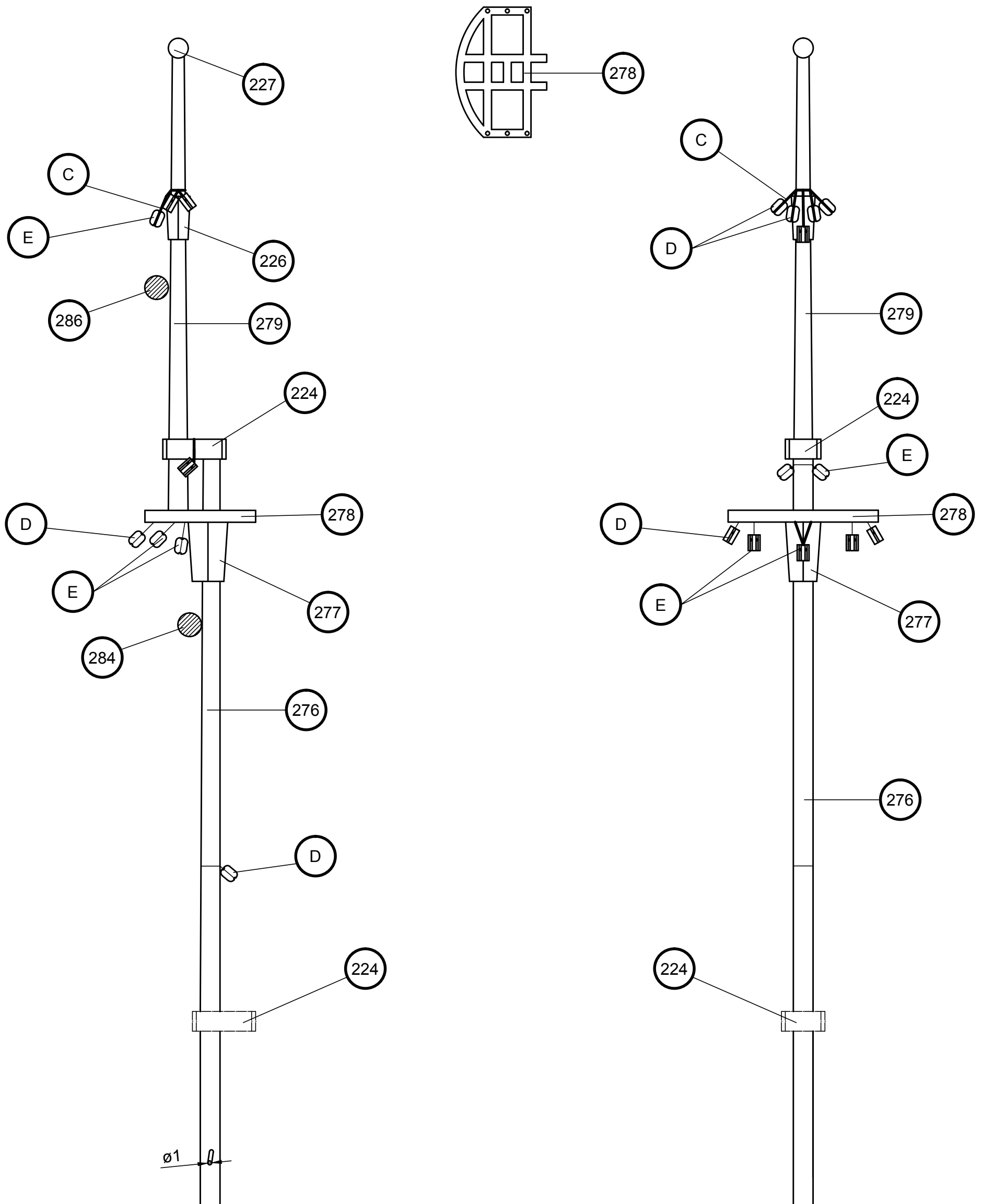

Palo mesana / Mizze mast / Mât d'artimon
Albero mezzana / Besanmast

Santísima Trinidad

Scale 1/1

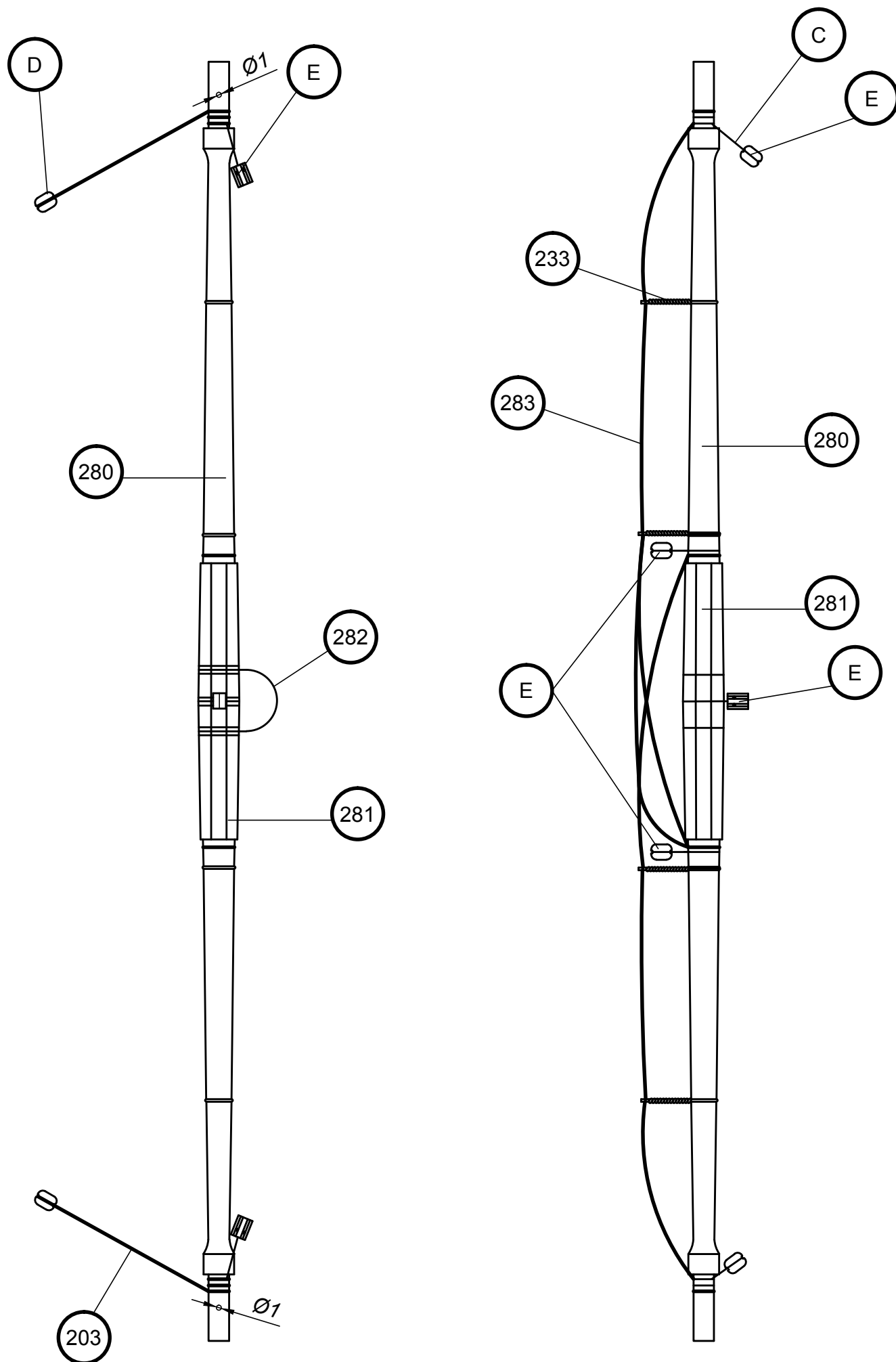

Palo mesana/ Mizze mast / Mât d'artimon
Albero mezzana / Besanmast

Santísima Trinidad

Scale 1/1

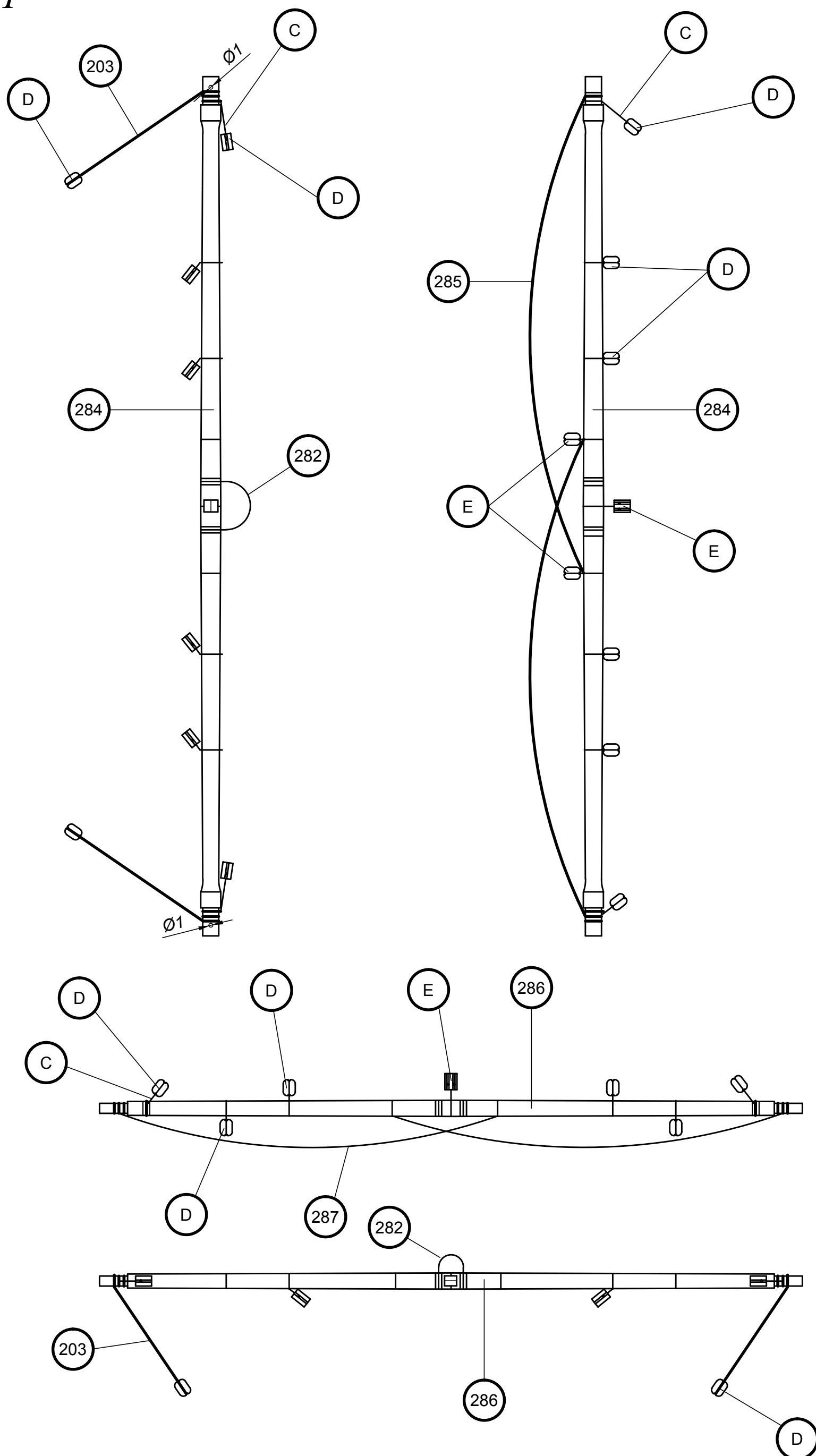

Palo mesana/ Mizze mast / Mât d'artimon
Albero mezzana / Besanmast

Santísima Trinidad

Scale 1/1

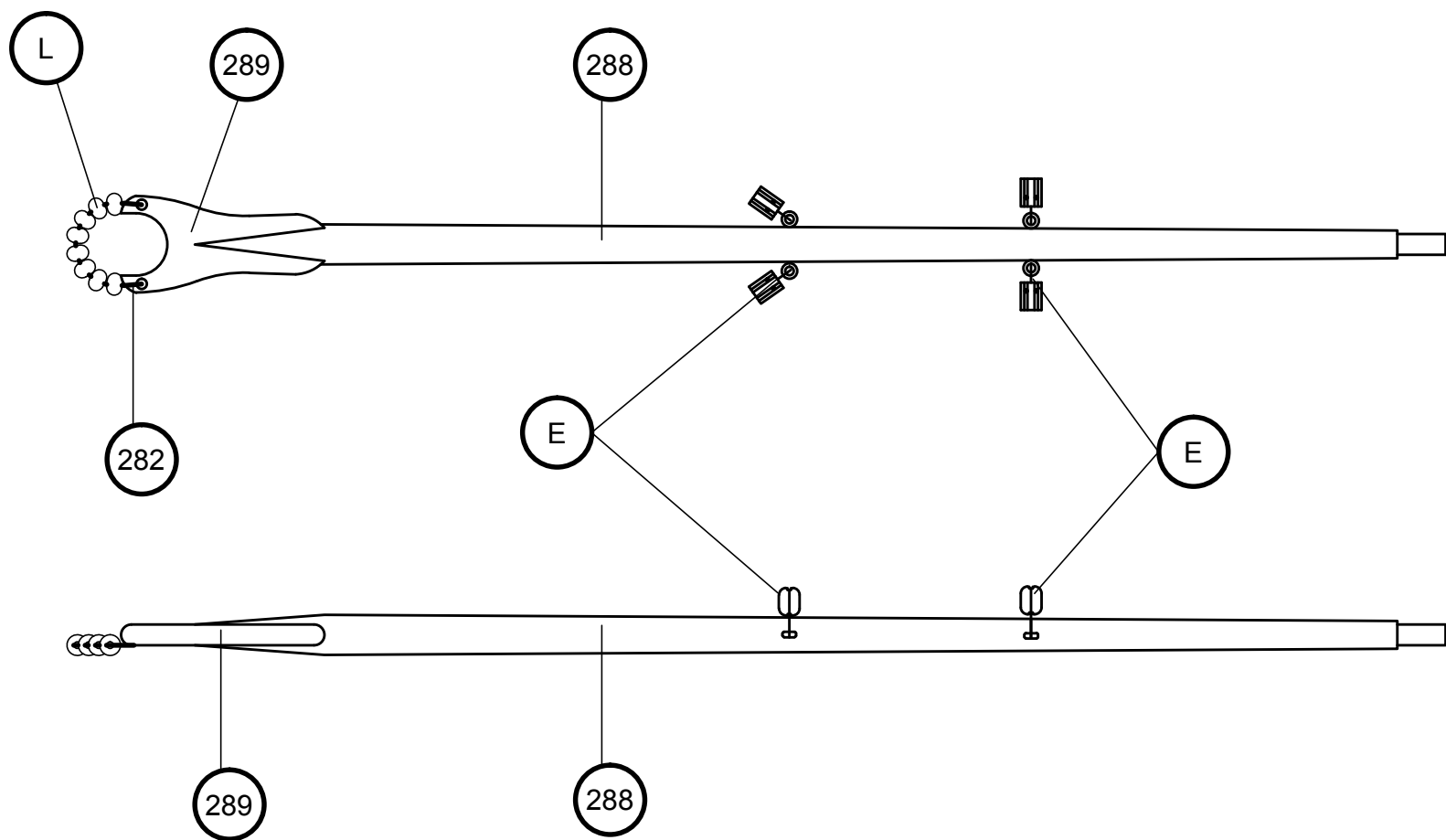
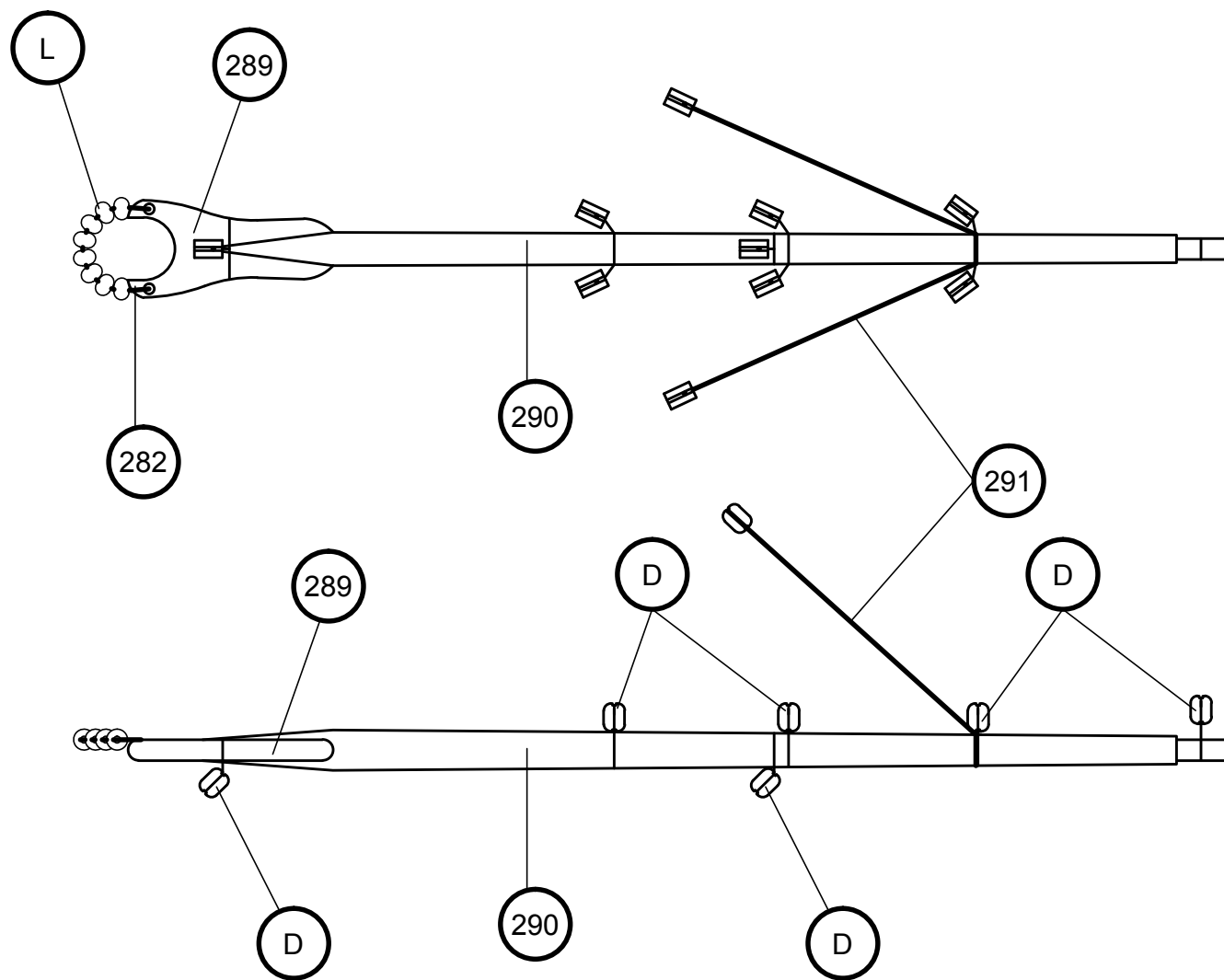

Palo mesana/ Mizze mast / Mât d'artimon
Albero mezzana / Besanmast

Santísima Trinidad

A

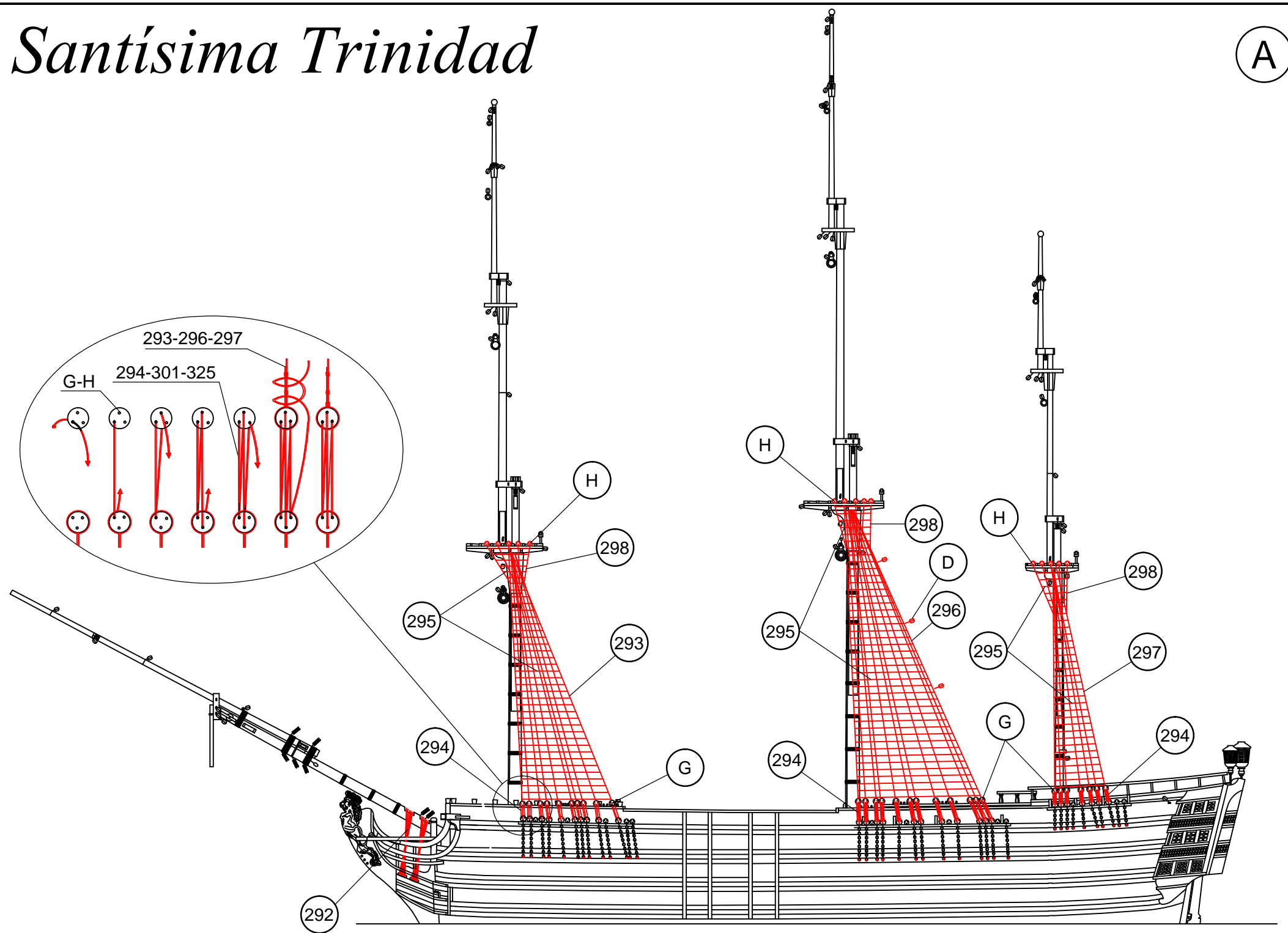

B

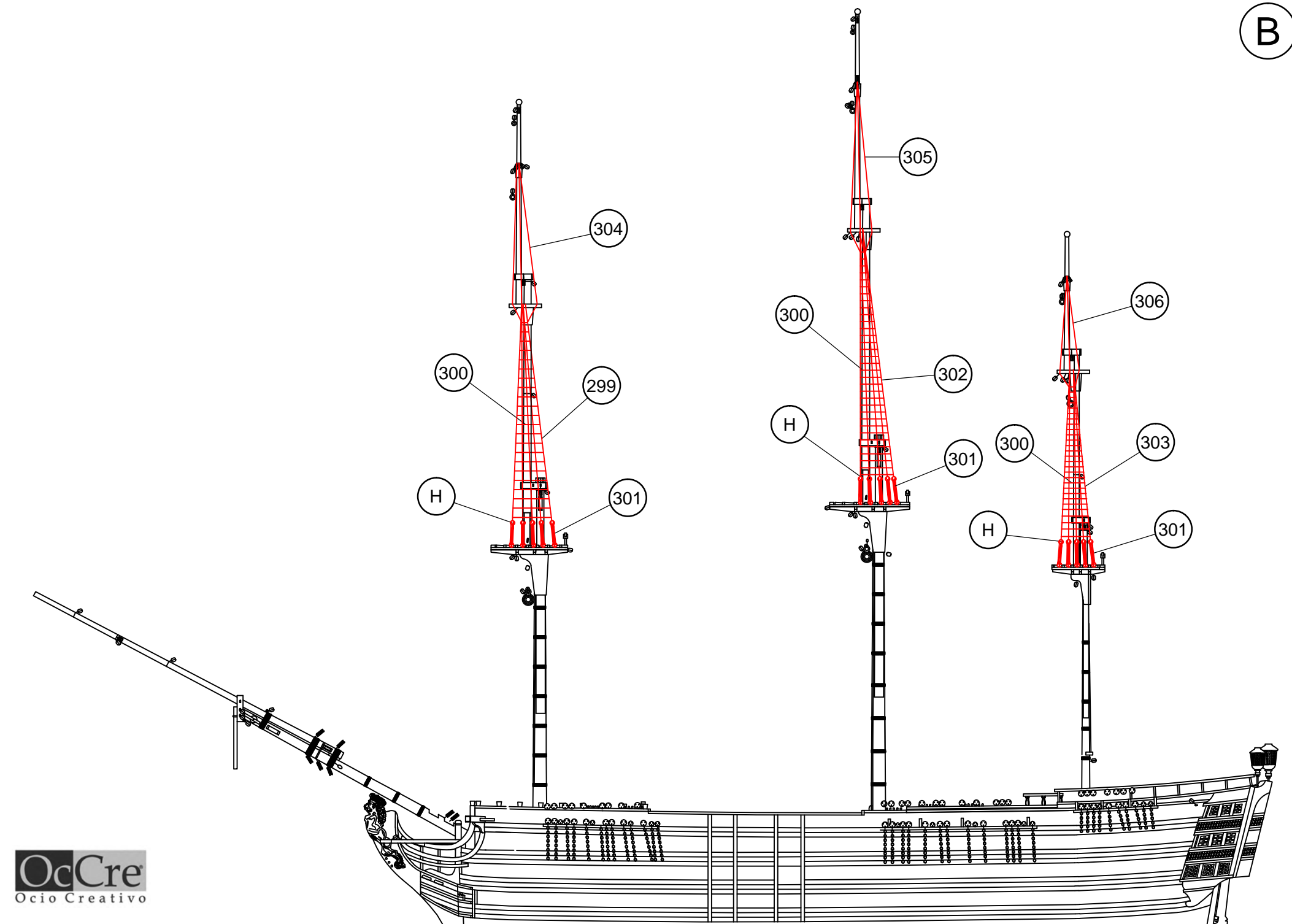

Santísima Trinidad

C

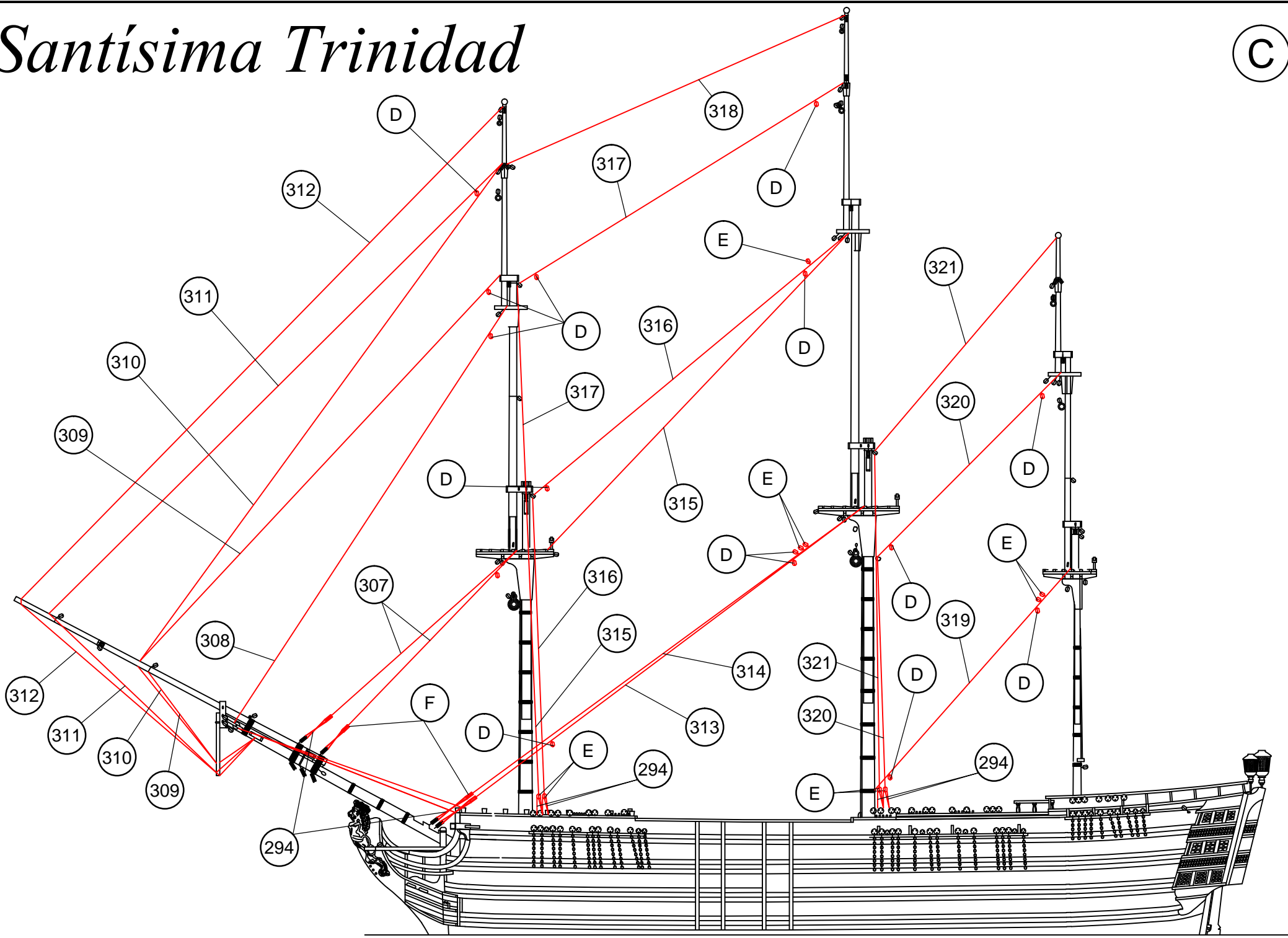

D

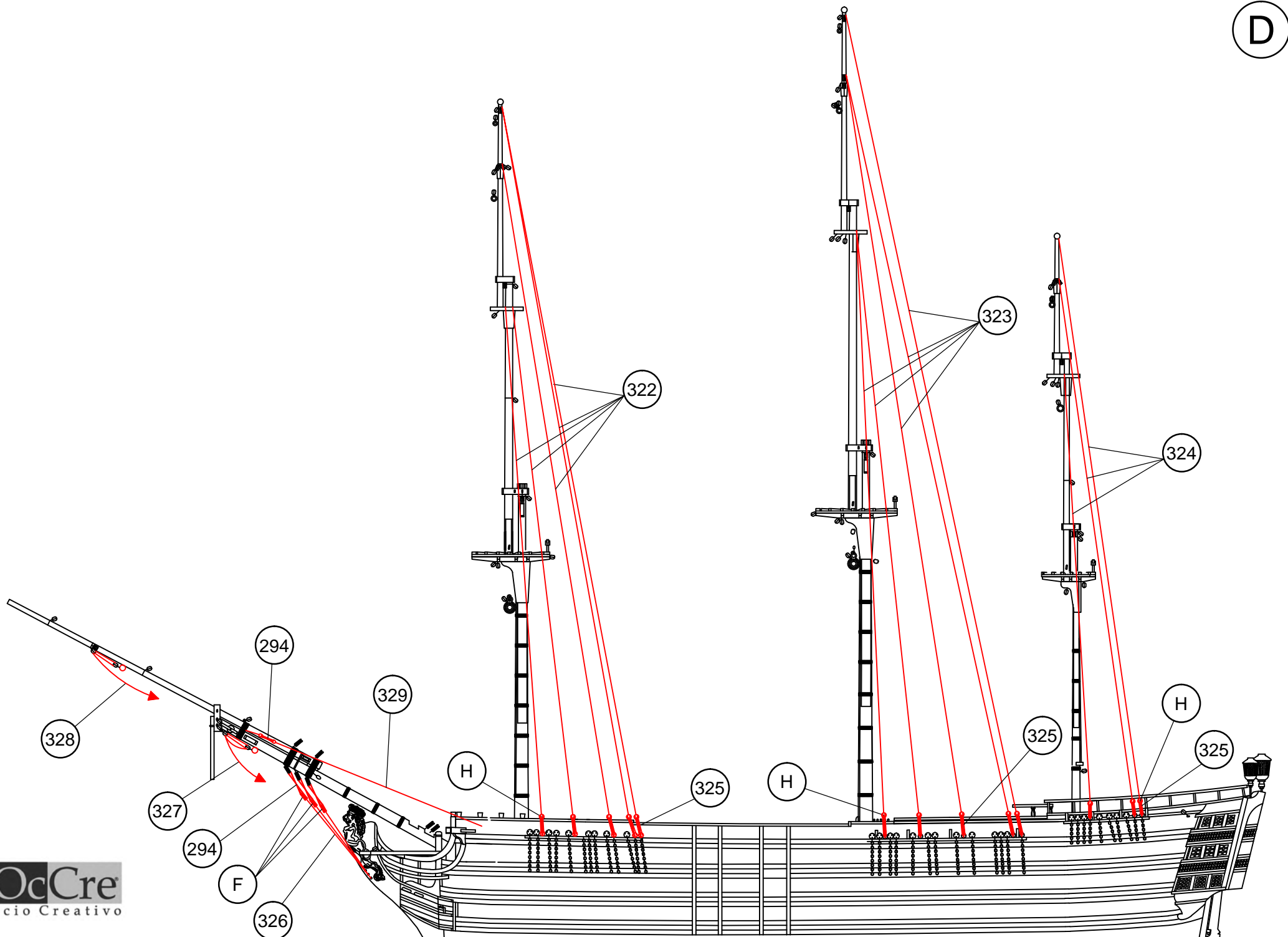

Santísima Trinidad

E

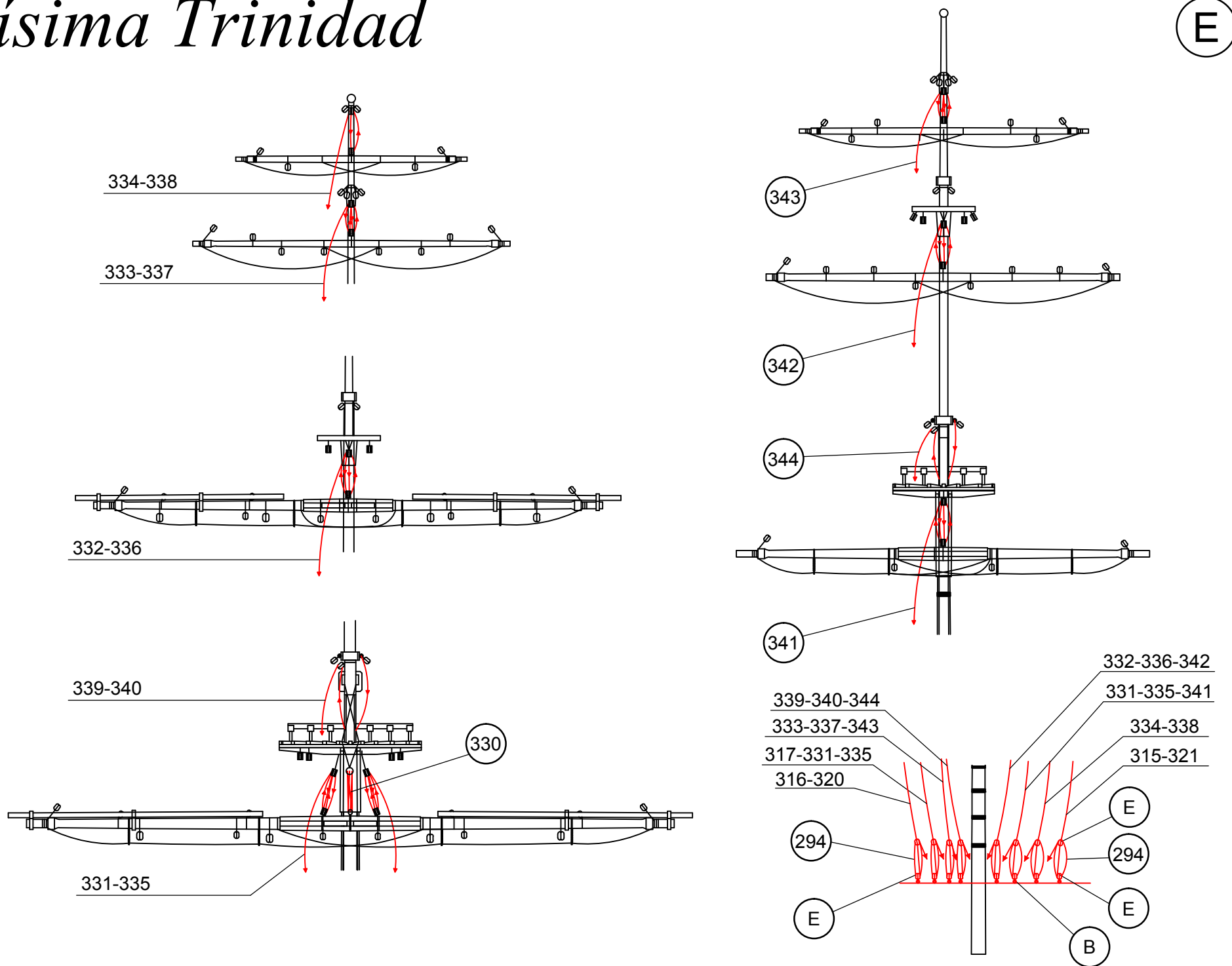

Aparejo de velas / Sail rig / Gréement
Segel takelage / Sartame da vela

F

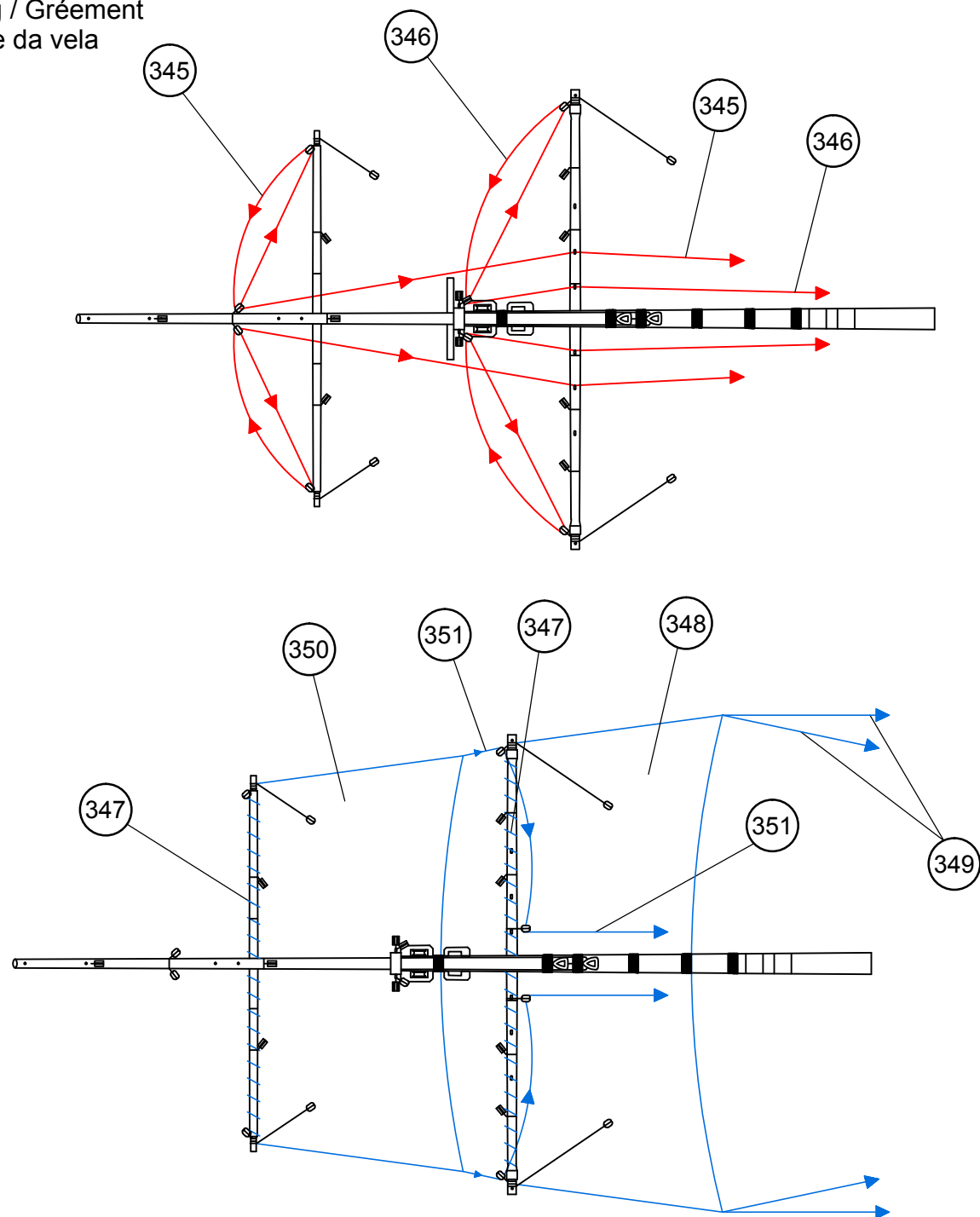

Santísima Trinidad

G

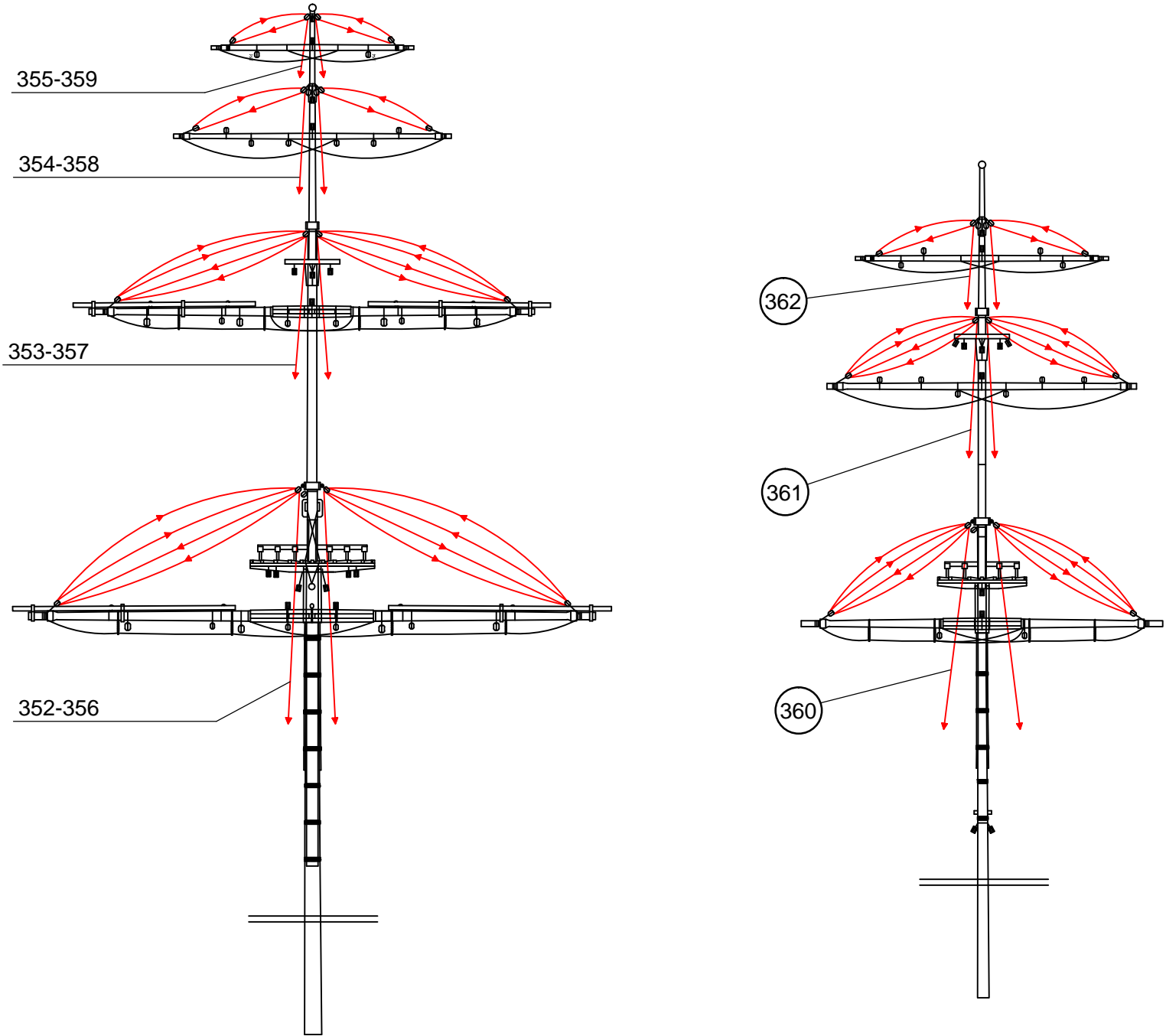

H

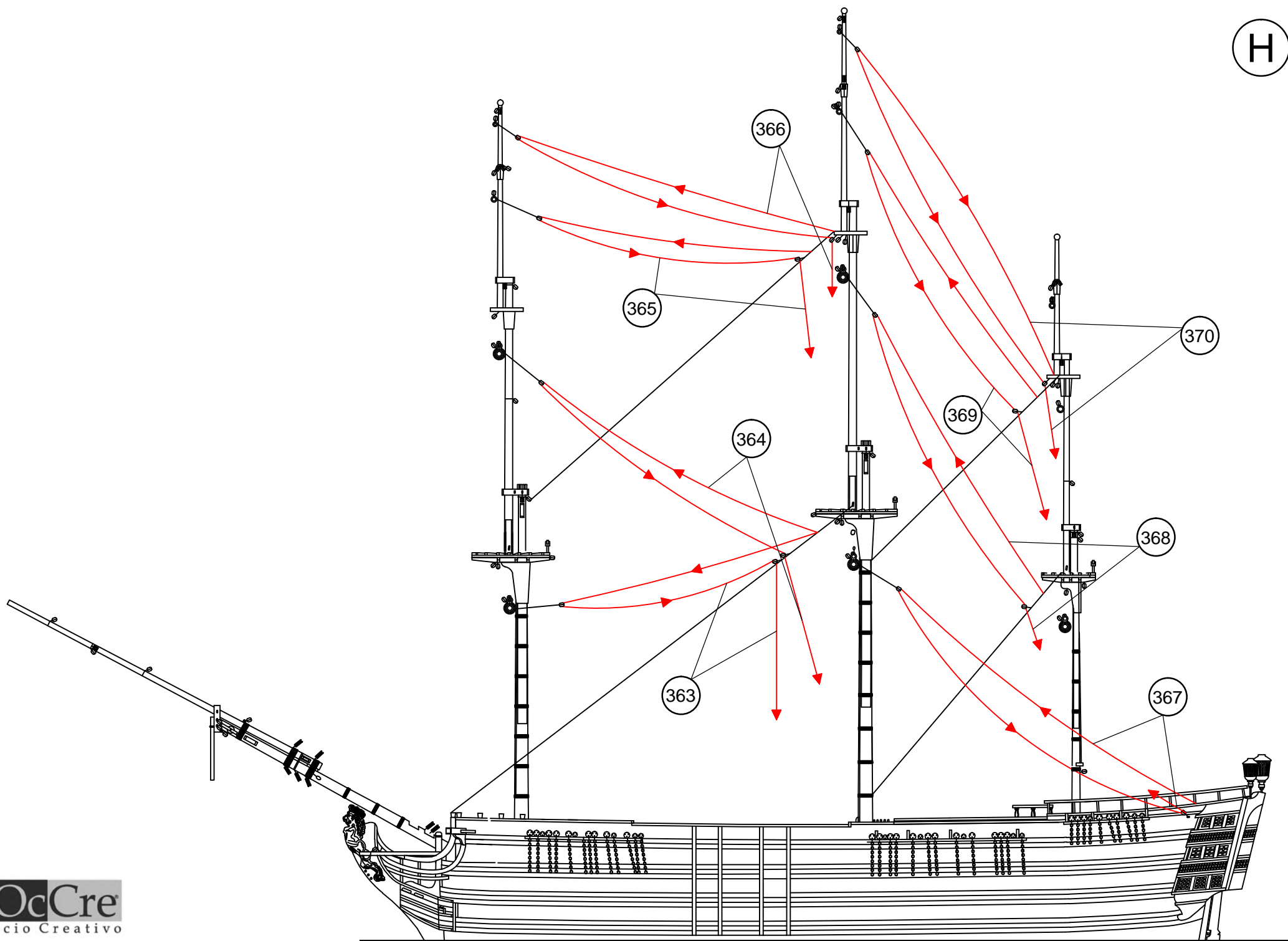

Santísima Trinidad

I

Aparejo de velas / Sail rig / Gréement
Segel takelage / Sartiame da vela

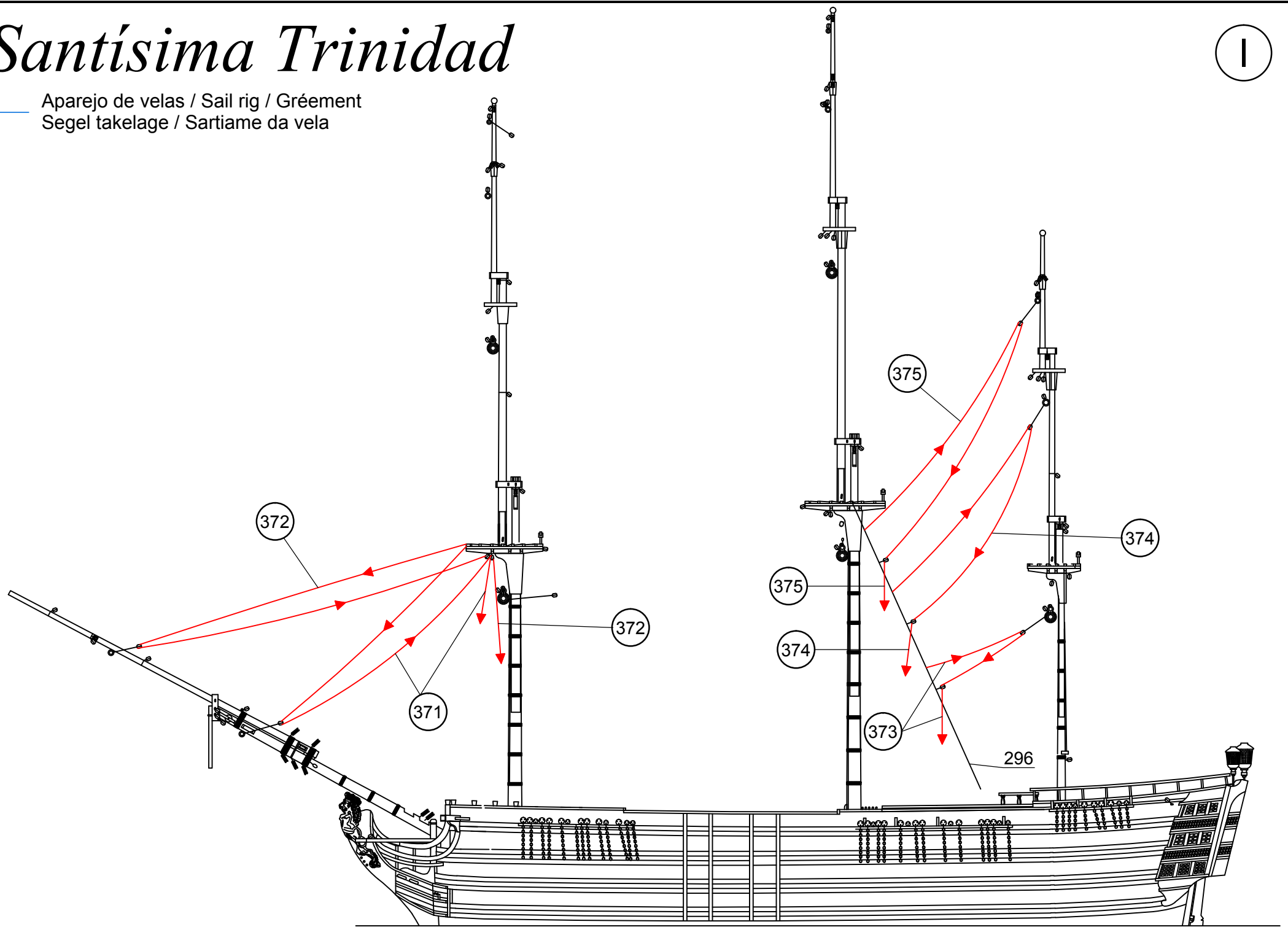

J

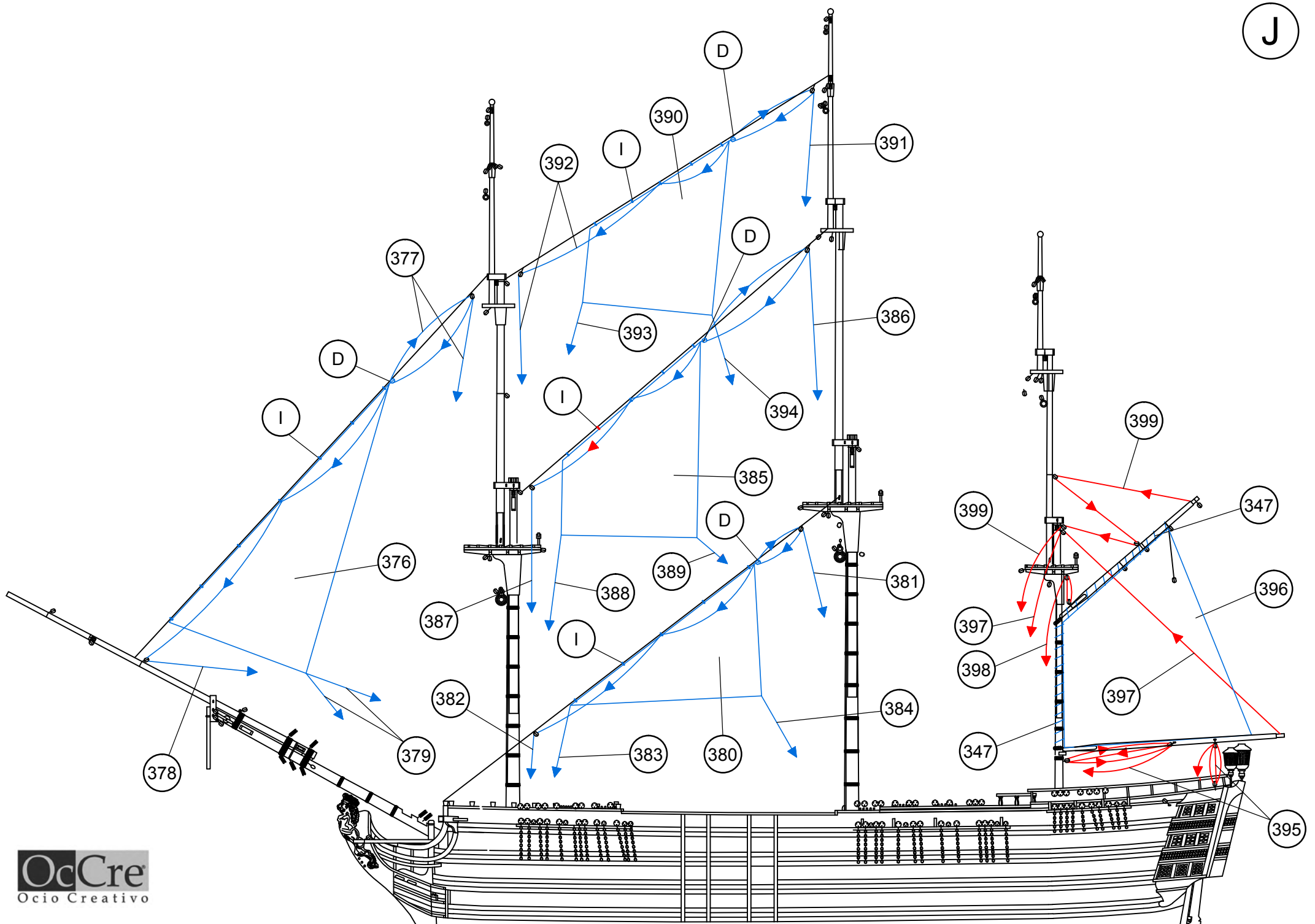

Santísima Trinidad

Aparejo de velas / Sail rig / Gréement
Segel takelage / Sartiame da vela

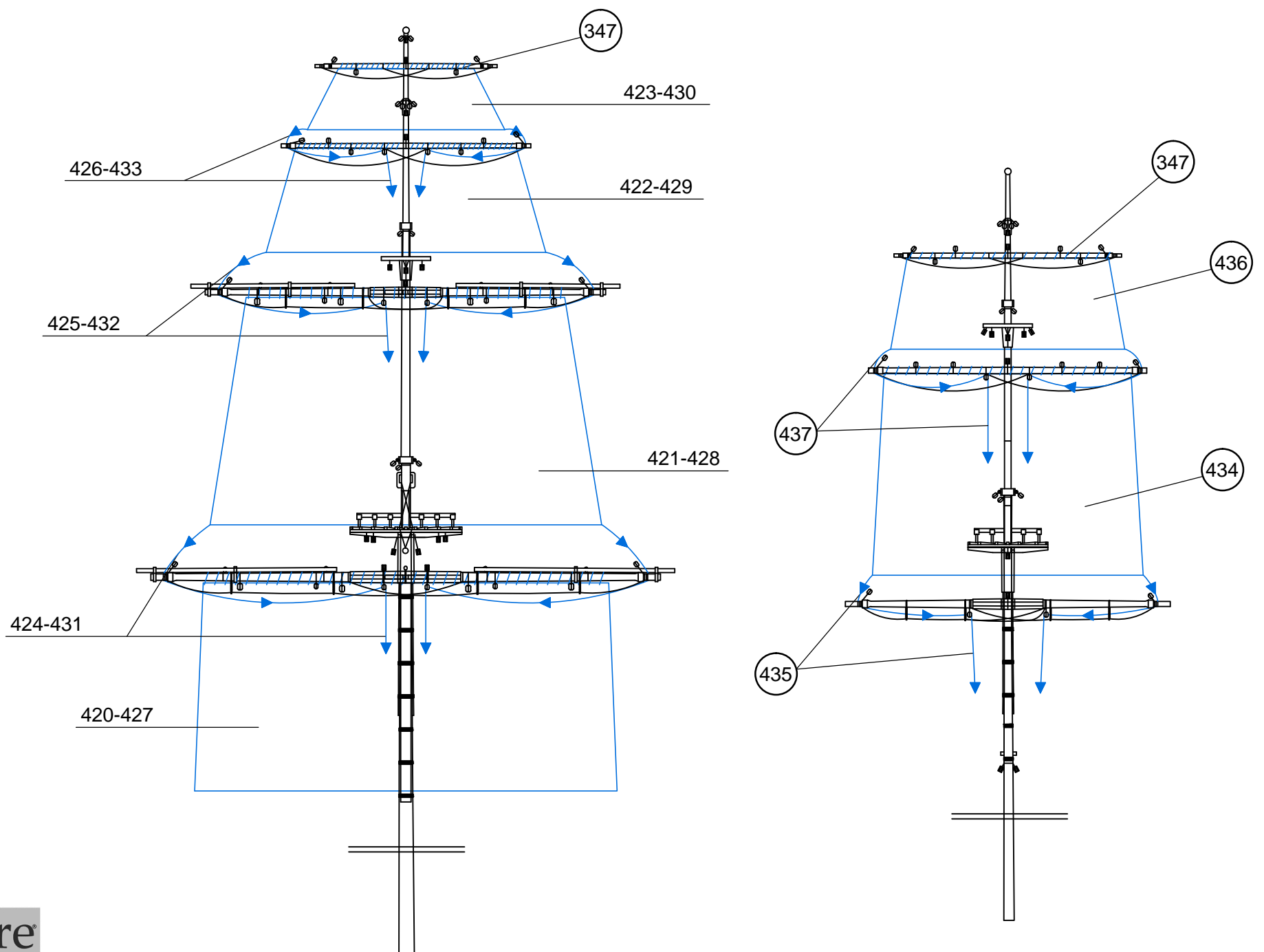
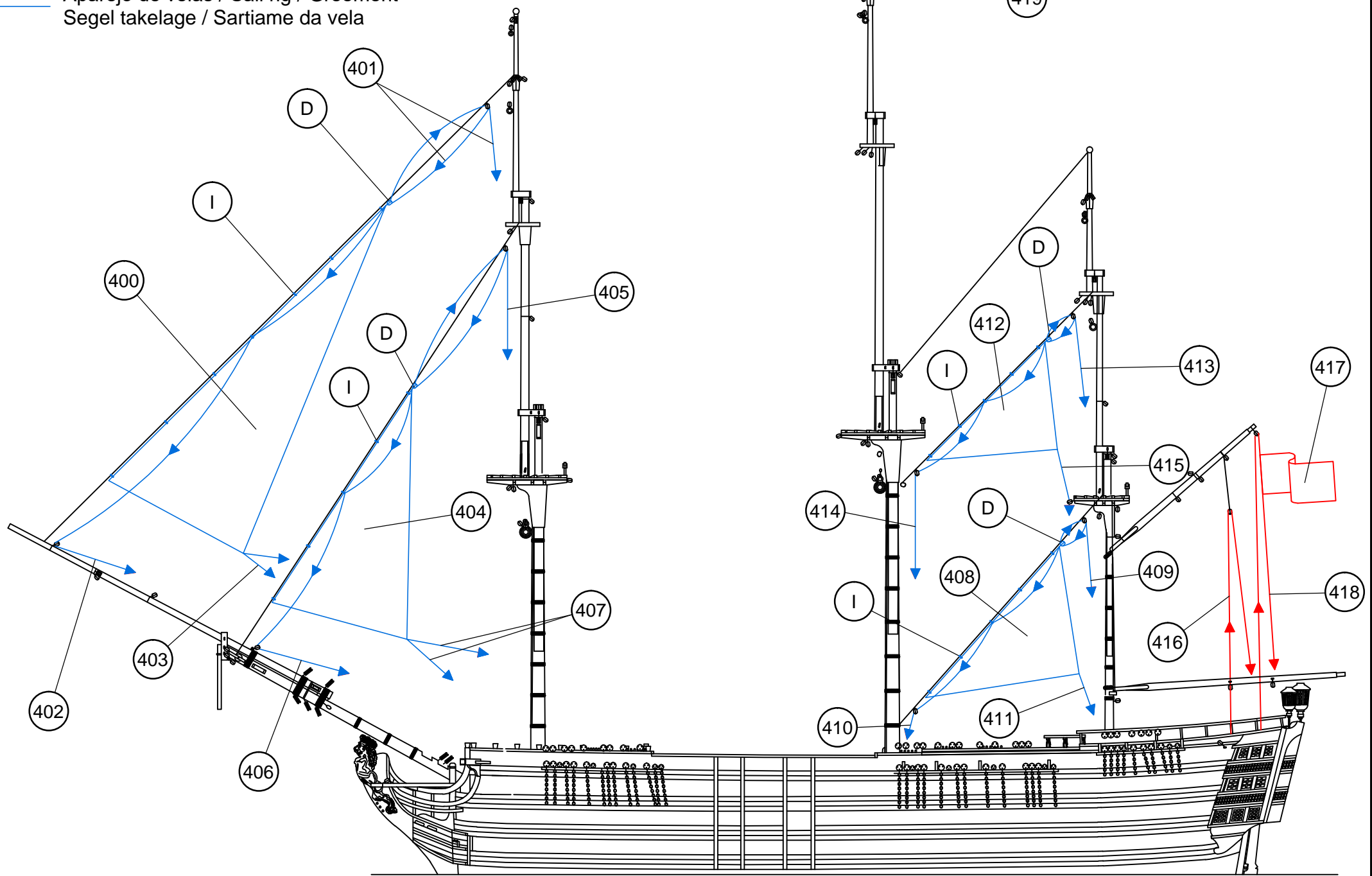

Santísima Trinidad

M

Aparejo de velas / Sail rig / Gréement
Segel takelage / Sartiame da vela

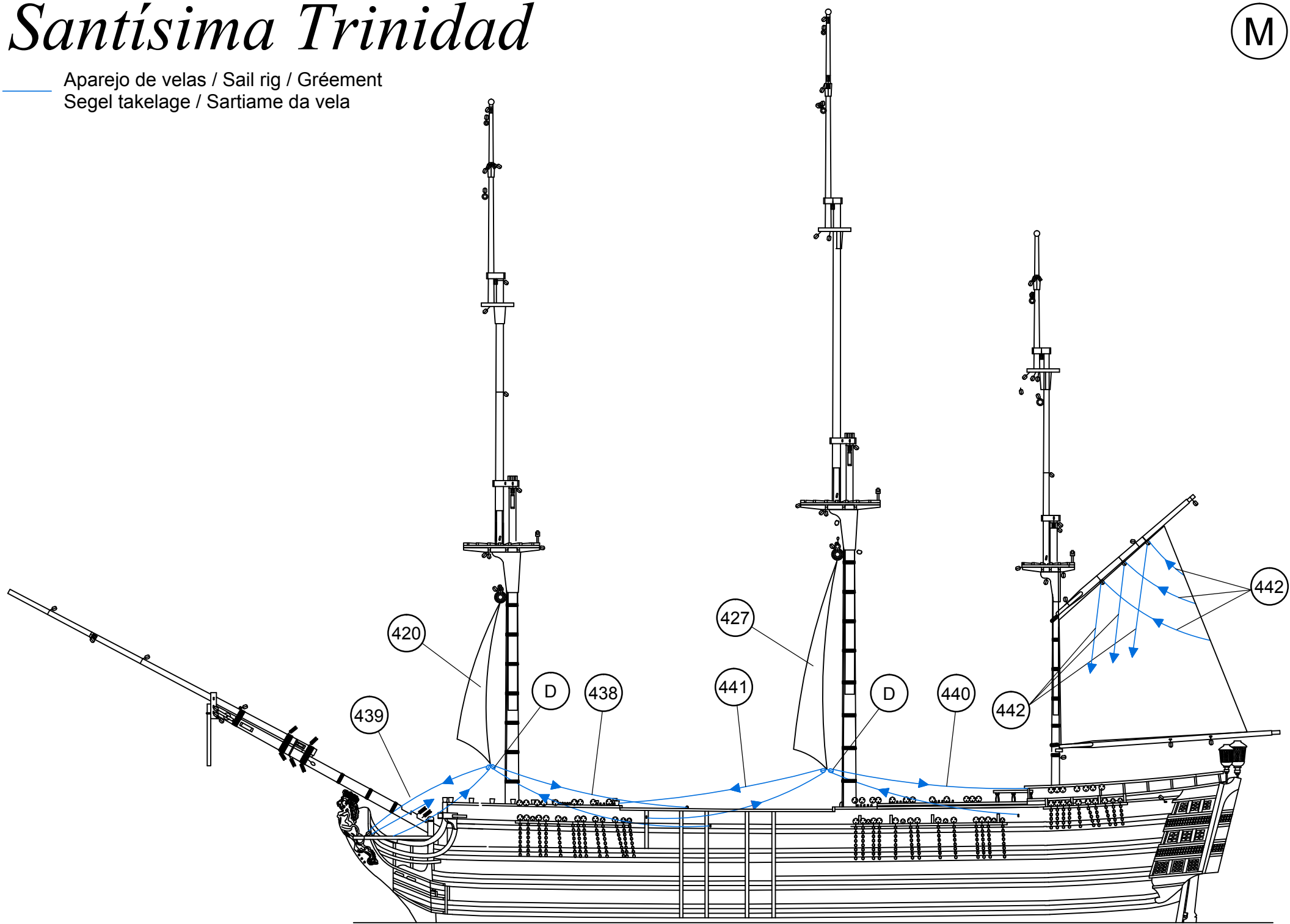

N

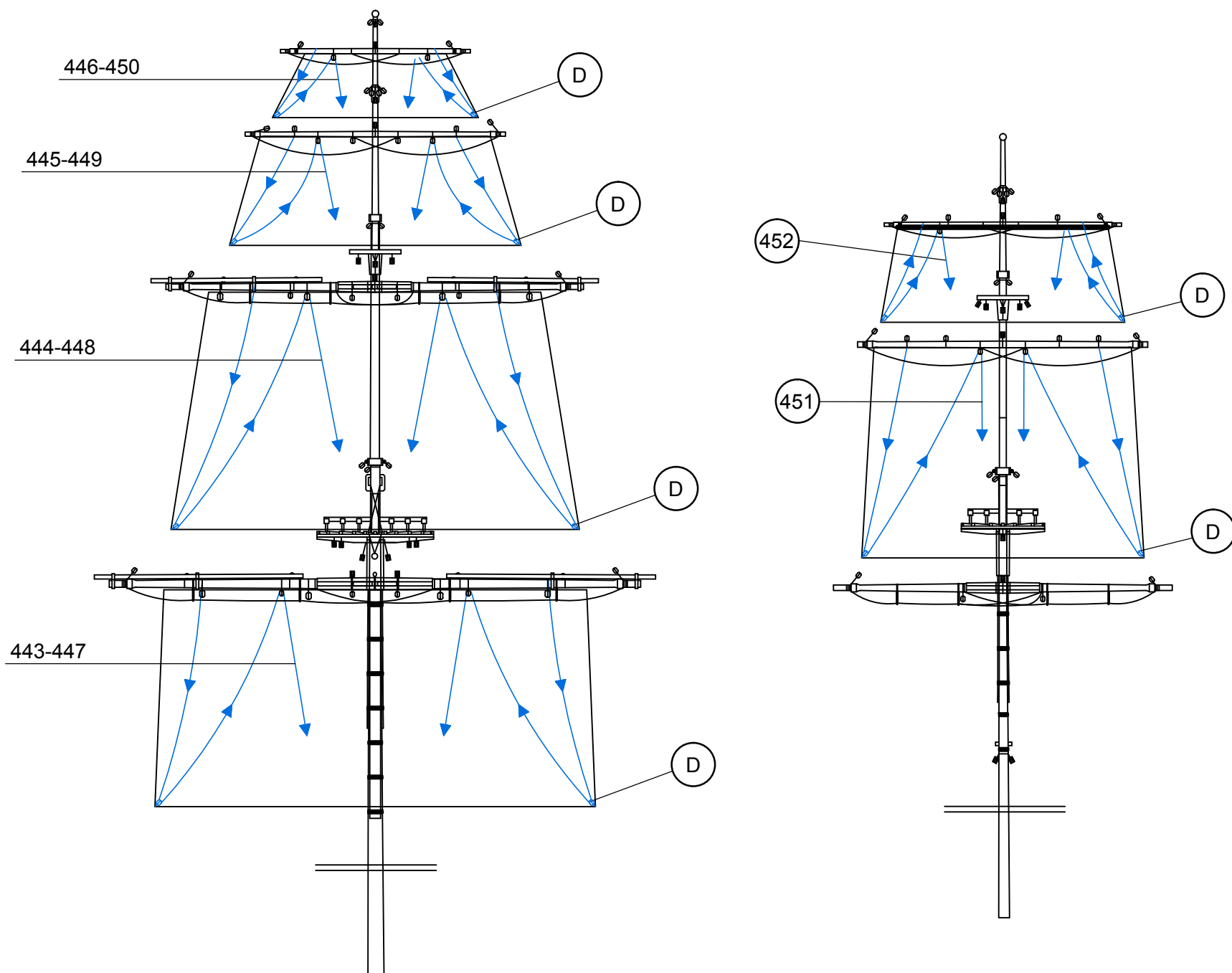

Santísima Trinidad

Aparejo de velas / Sail rig / Gréement
Segel takelage / Sartiamе da vela

O

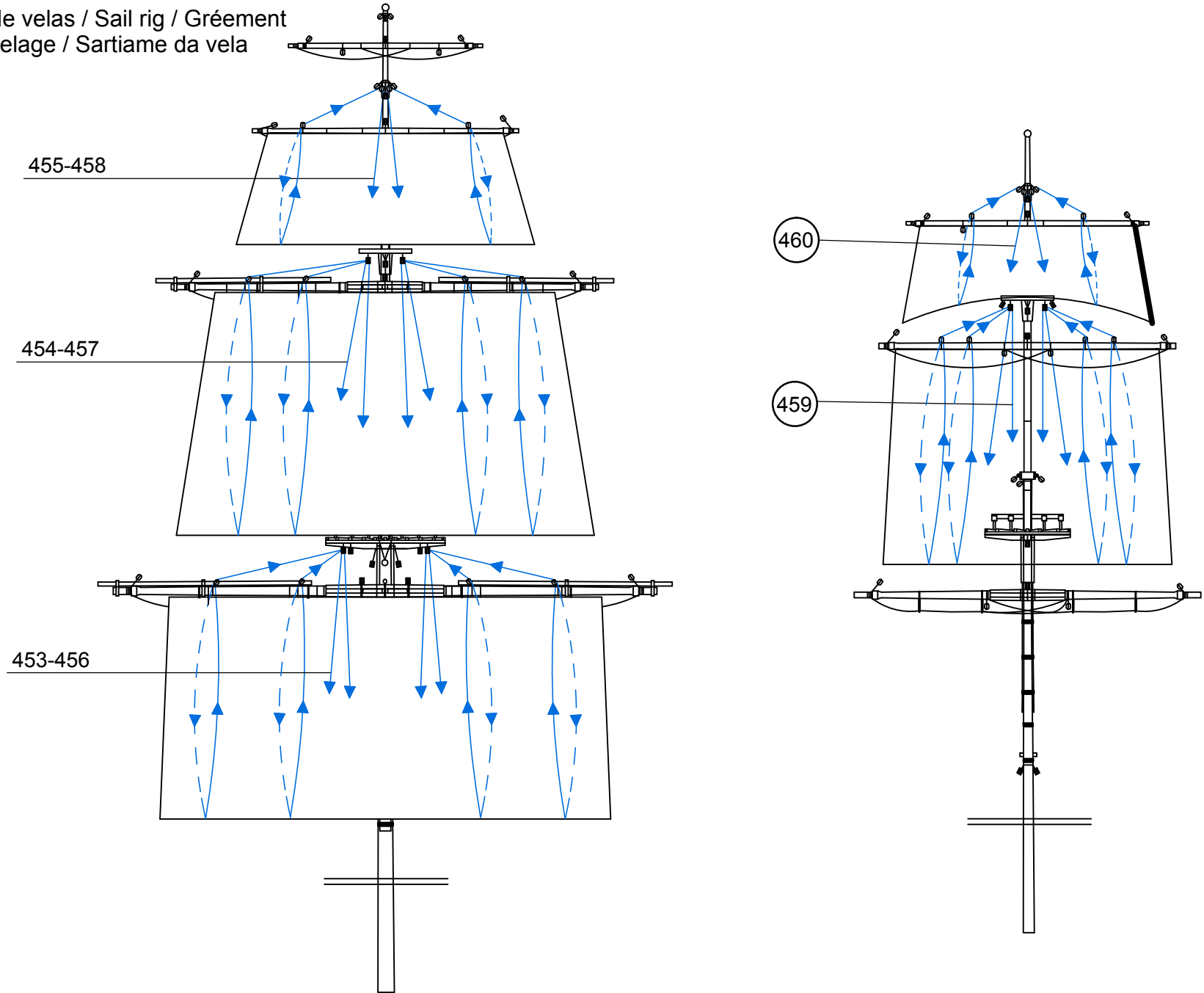

P

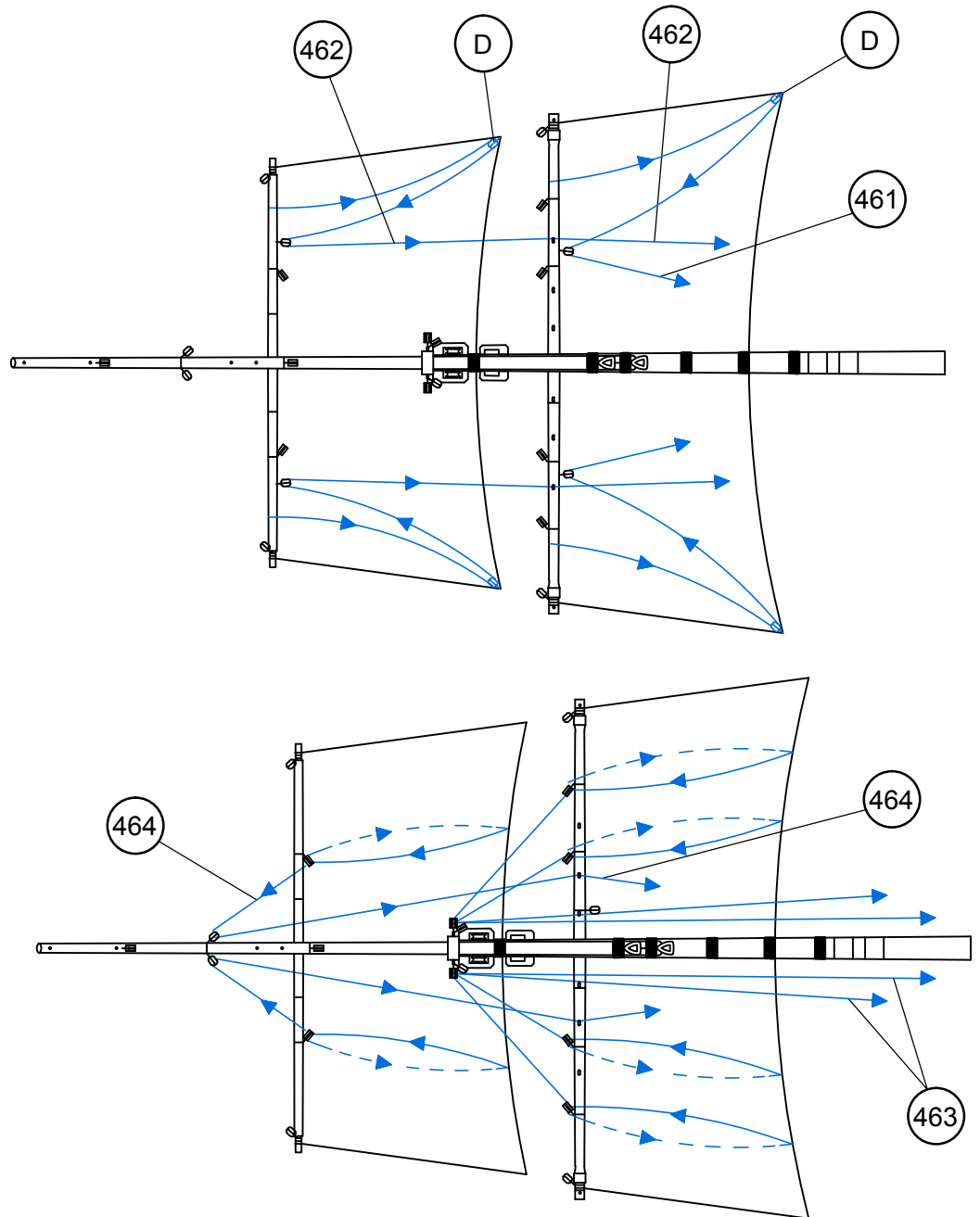
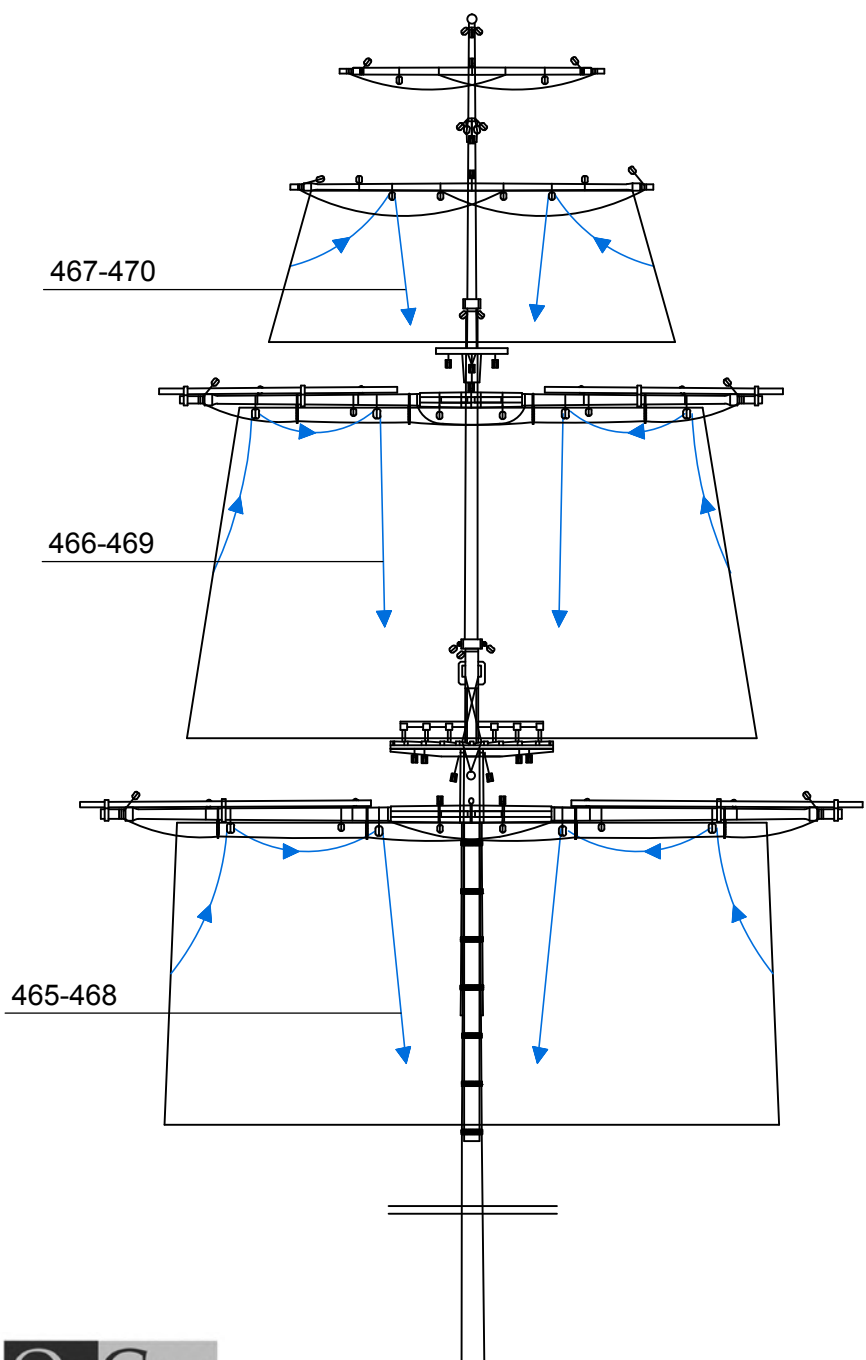

Santísima Trinidad

Q

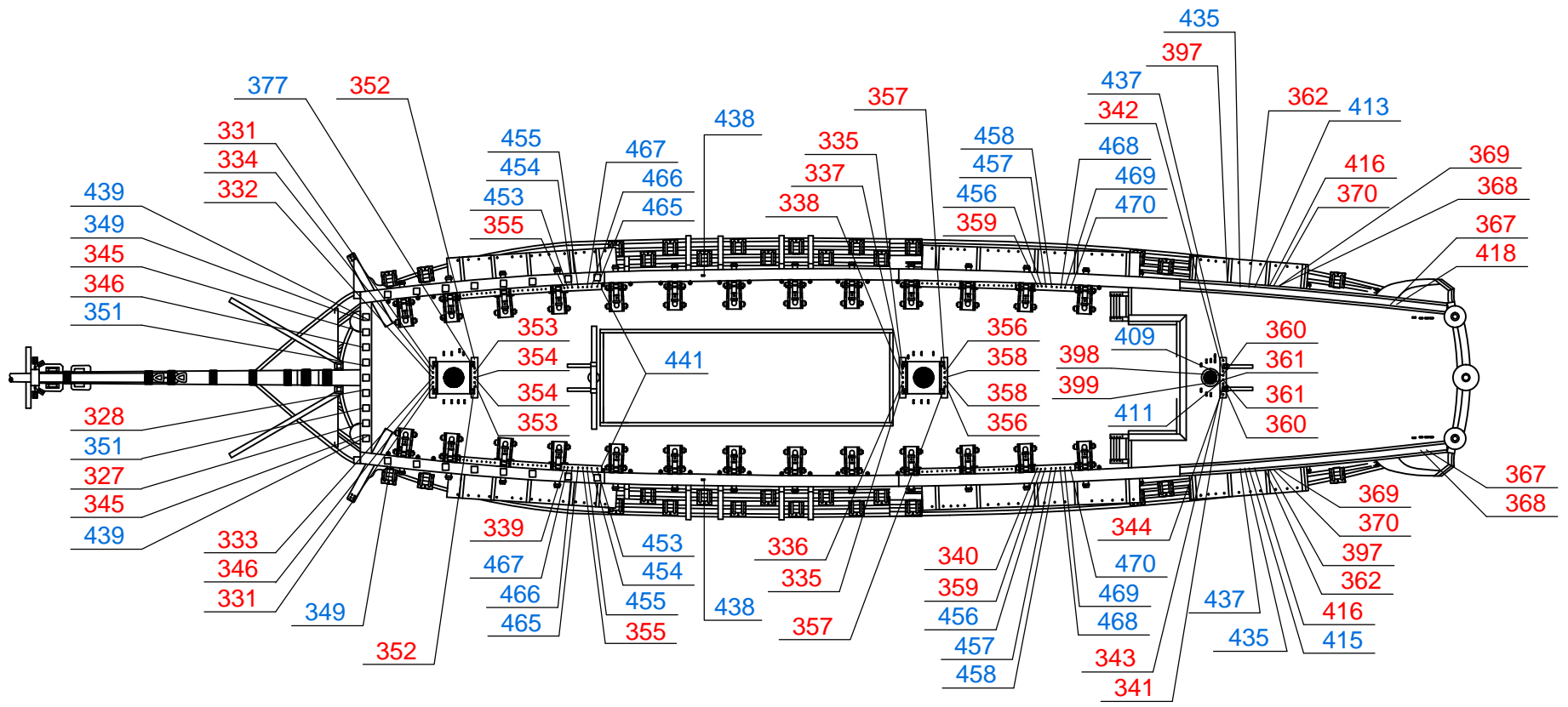

R

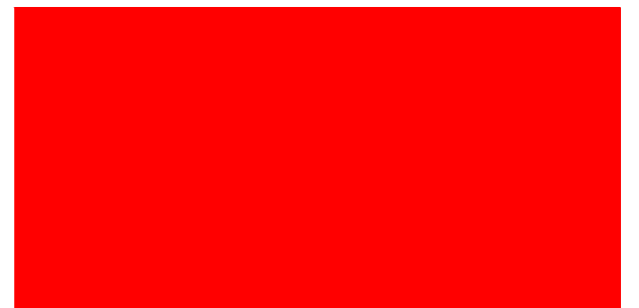
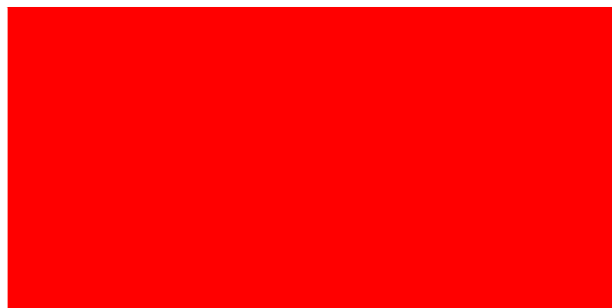
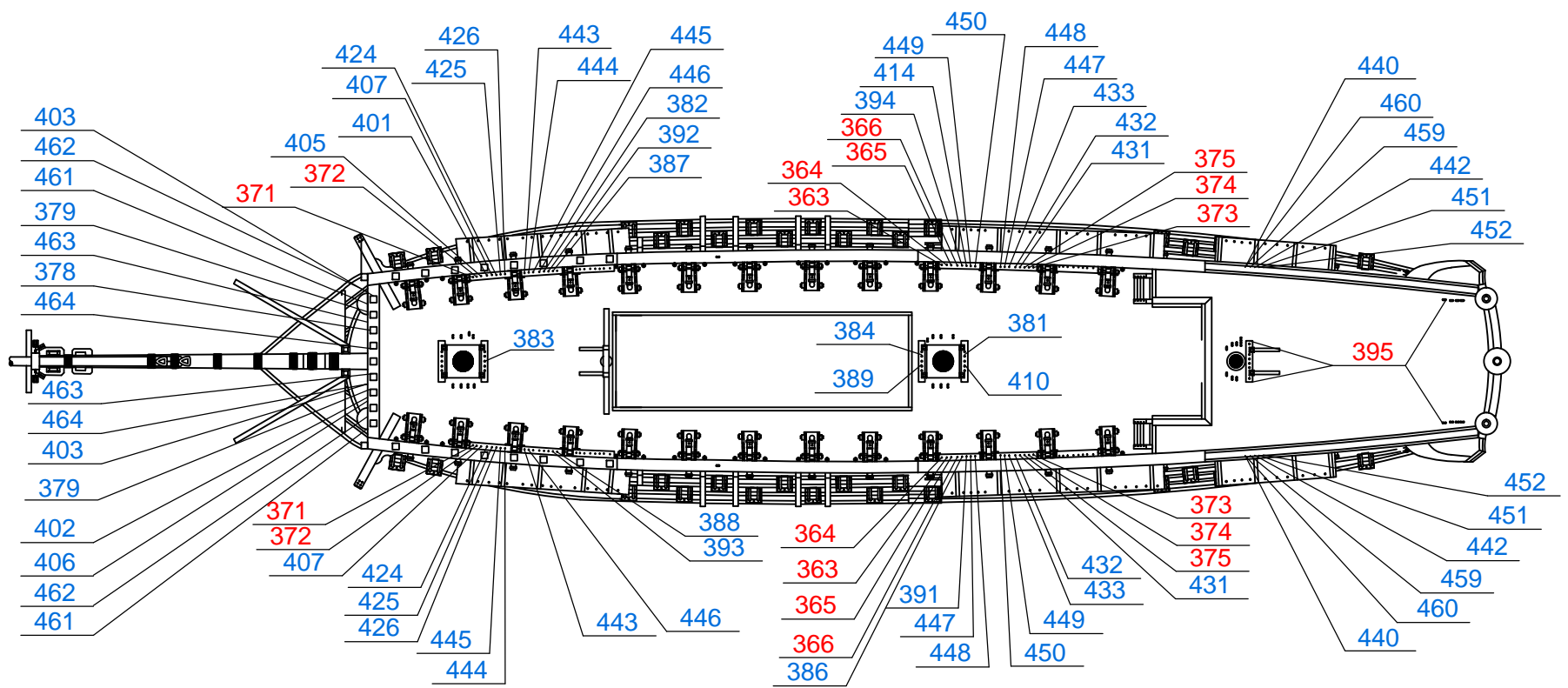

Santísima Trinidad

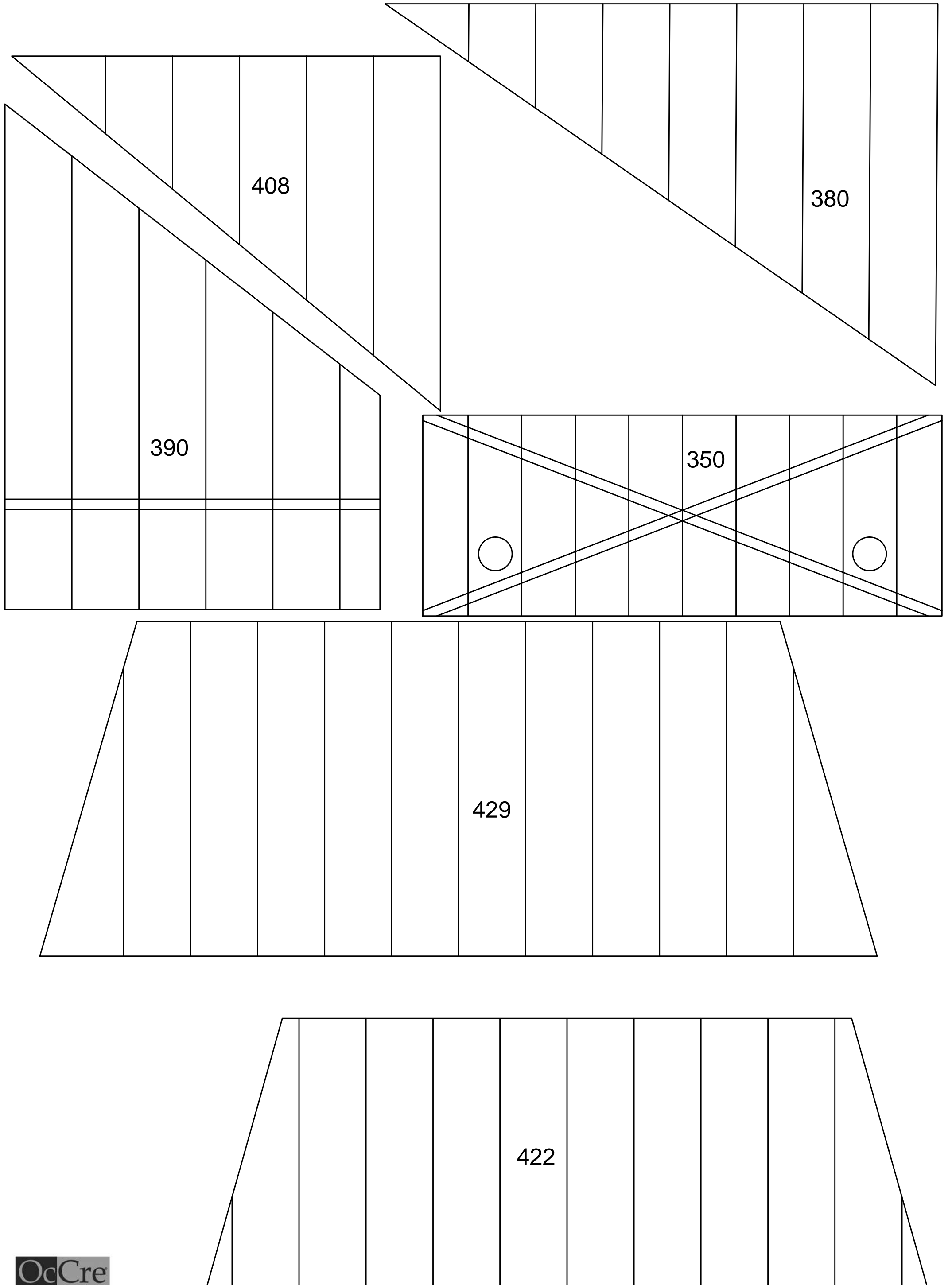

Santísima Trinidad

	427

Santísima Trinidad

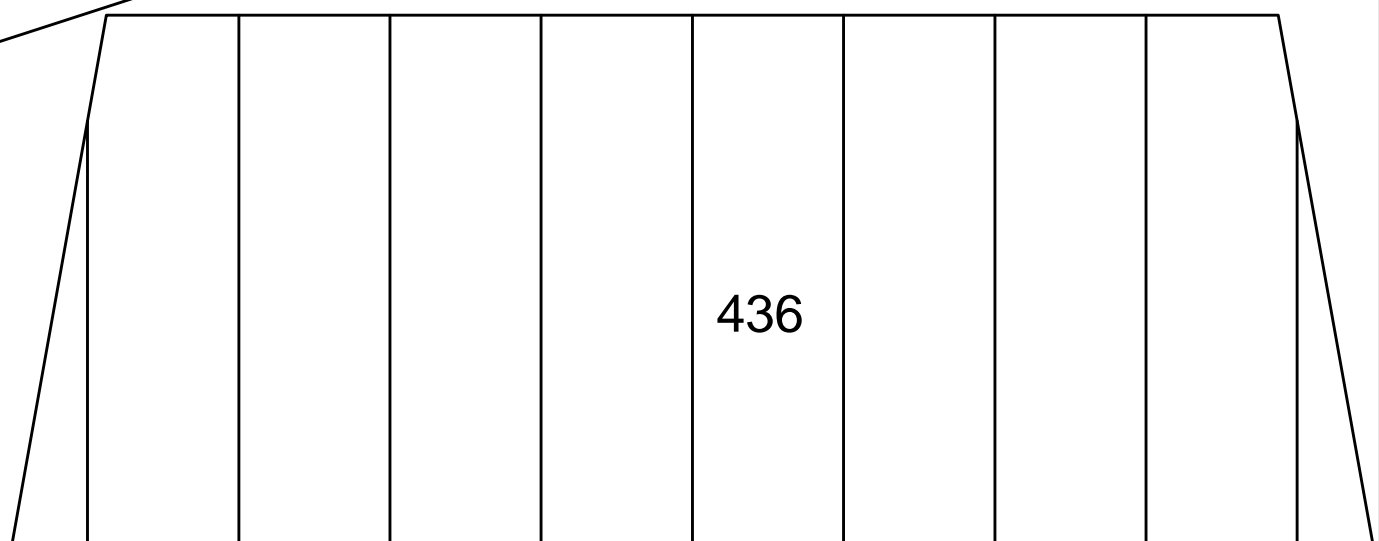
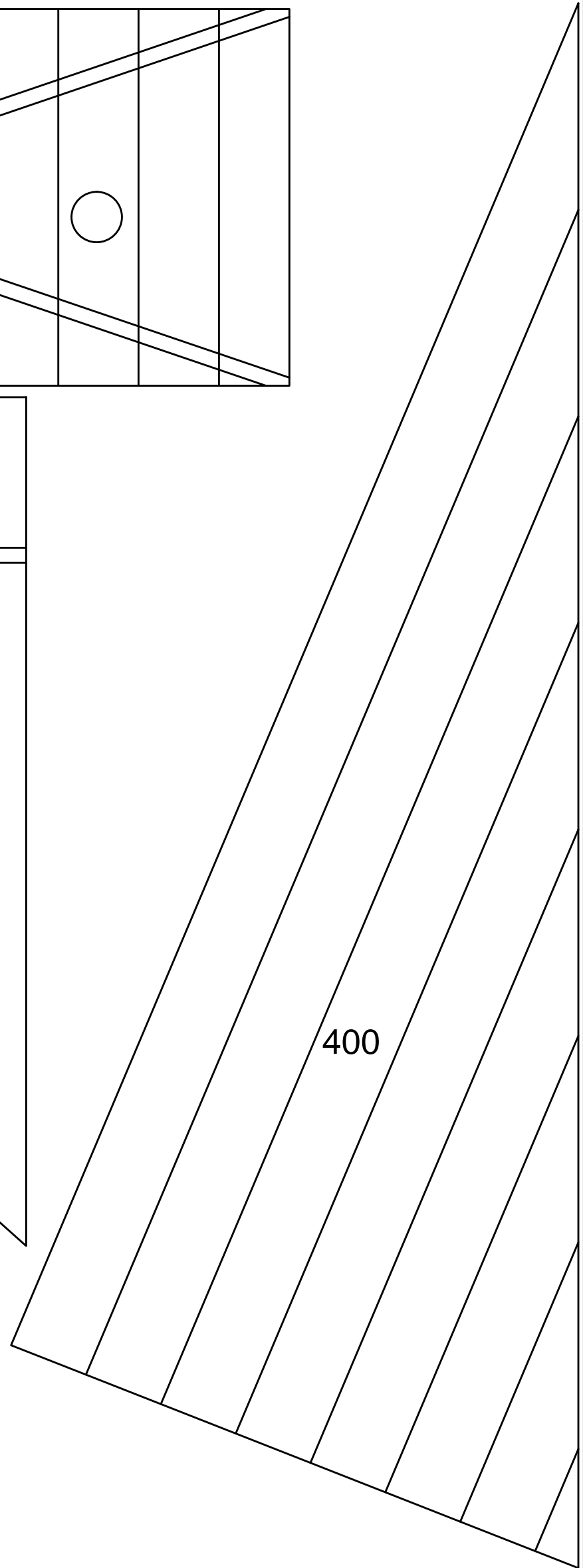
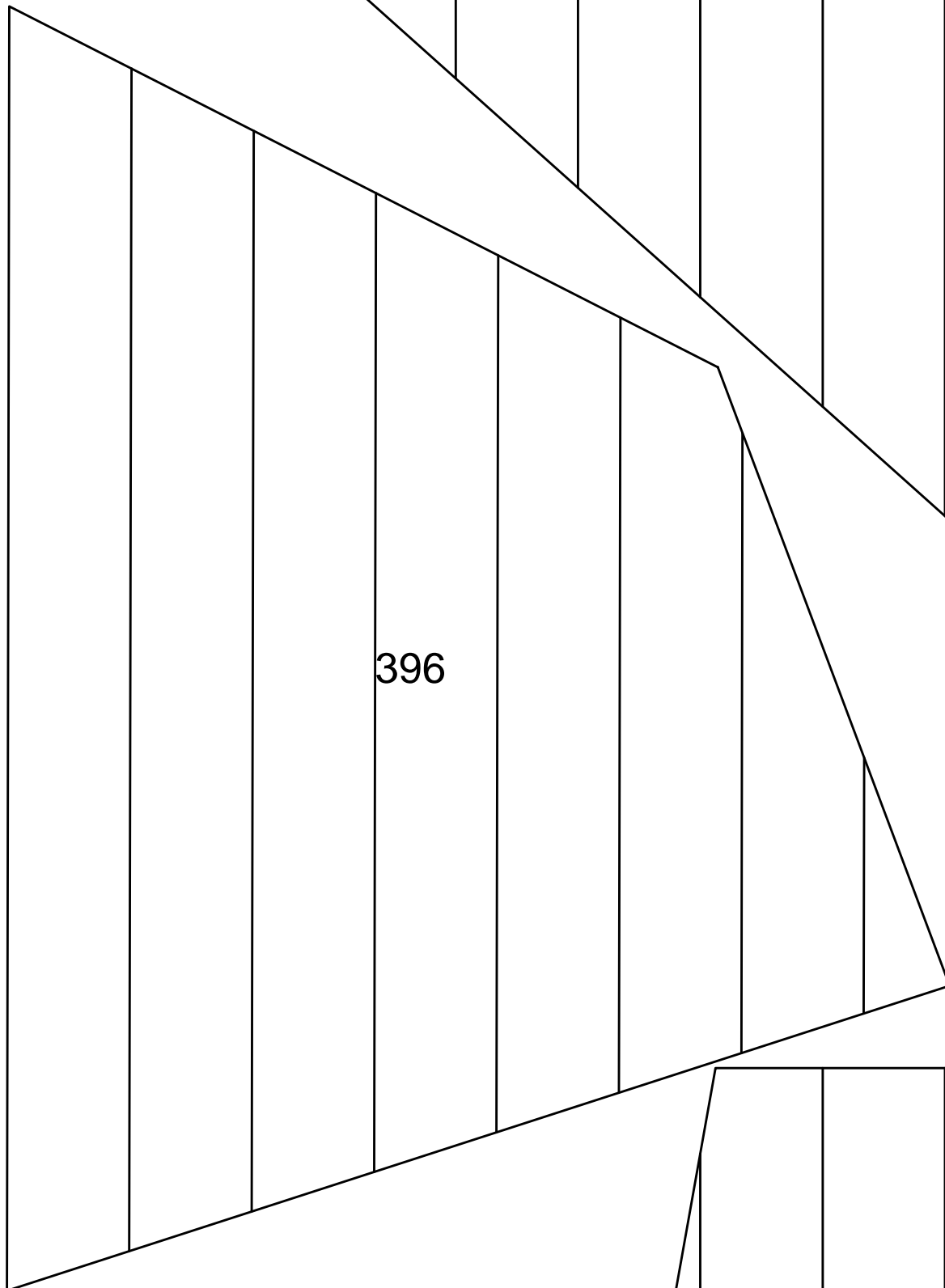
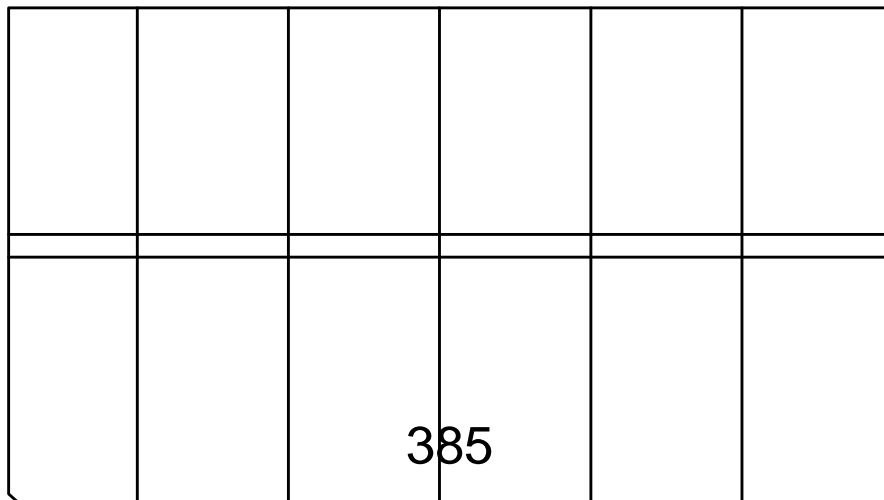
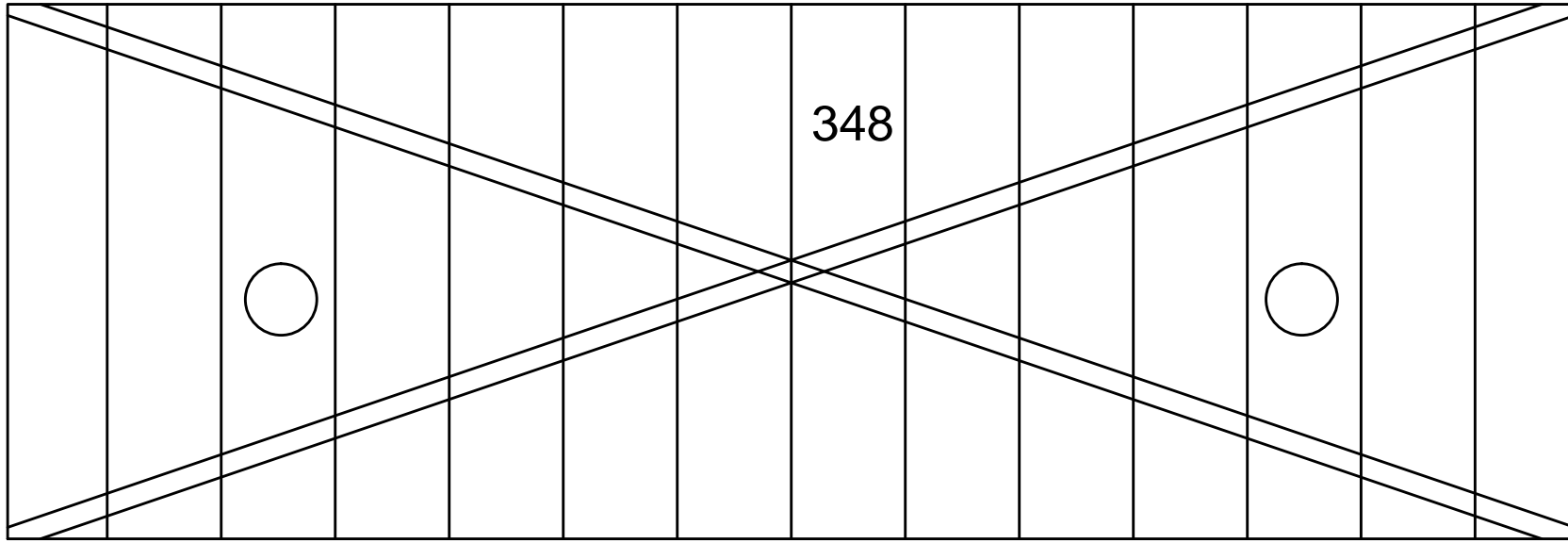

Santísima Trinidad

2-B—

2-A

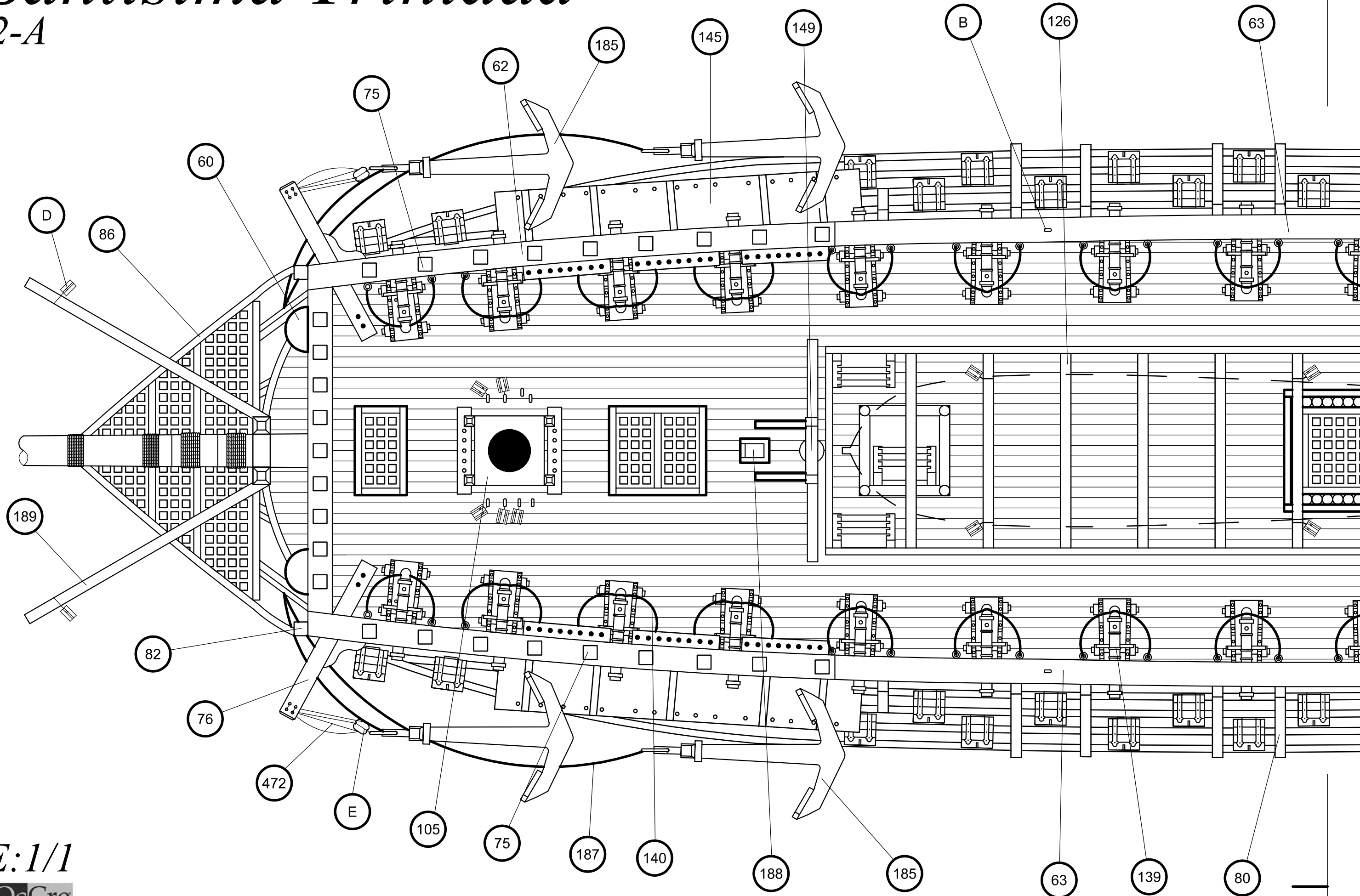

E:1/1

Santísima Trinidad

2-C

2-D

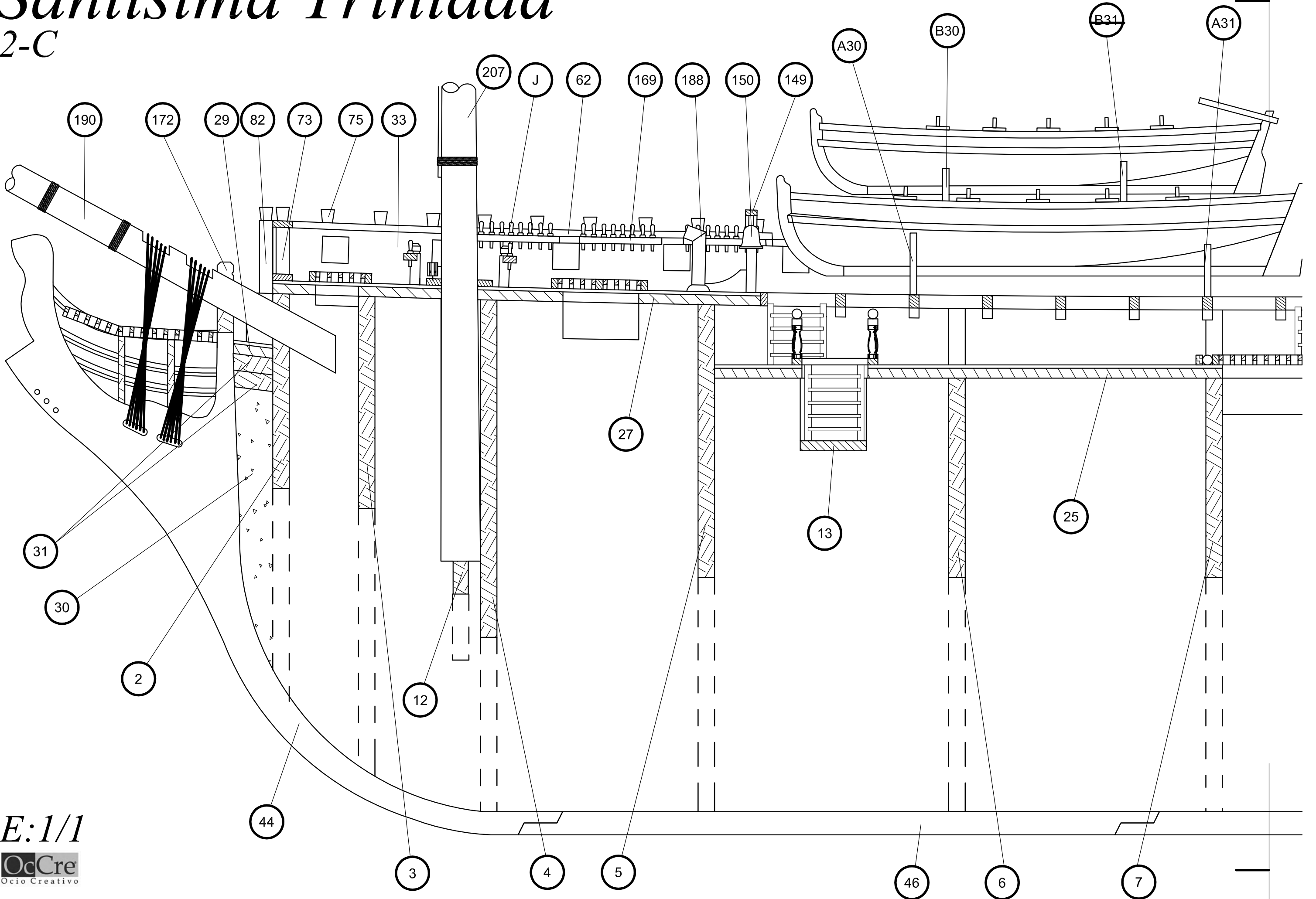

E:1/1

Santísima Trinidad

2-D

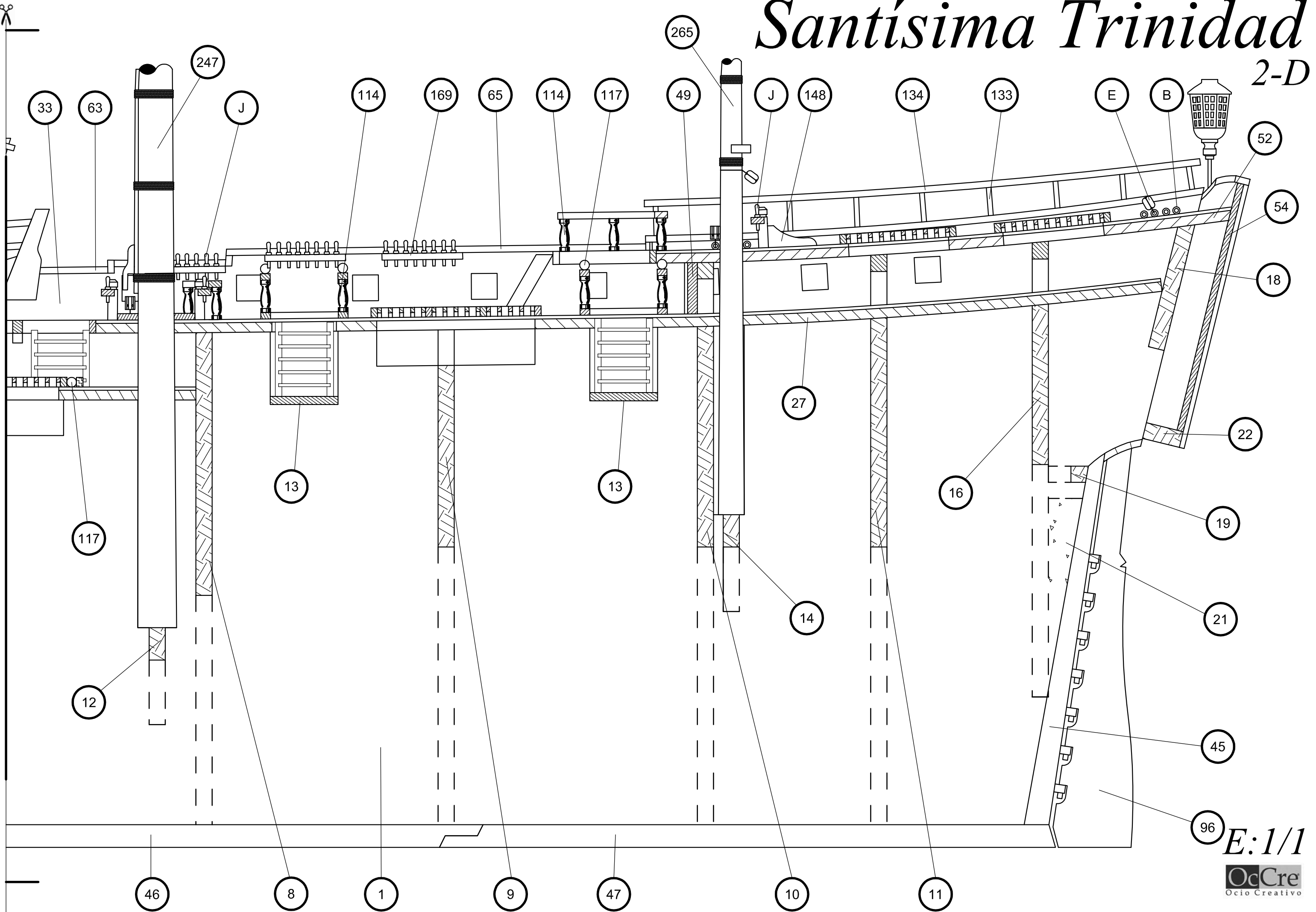

E:1/1

Santísima Trinidad

2-B

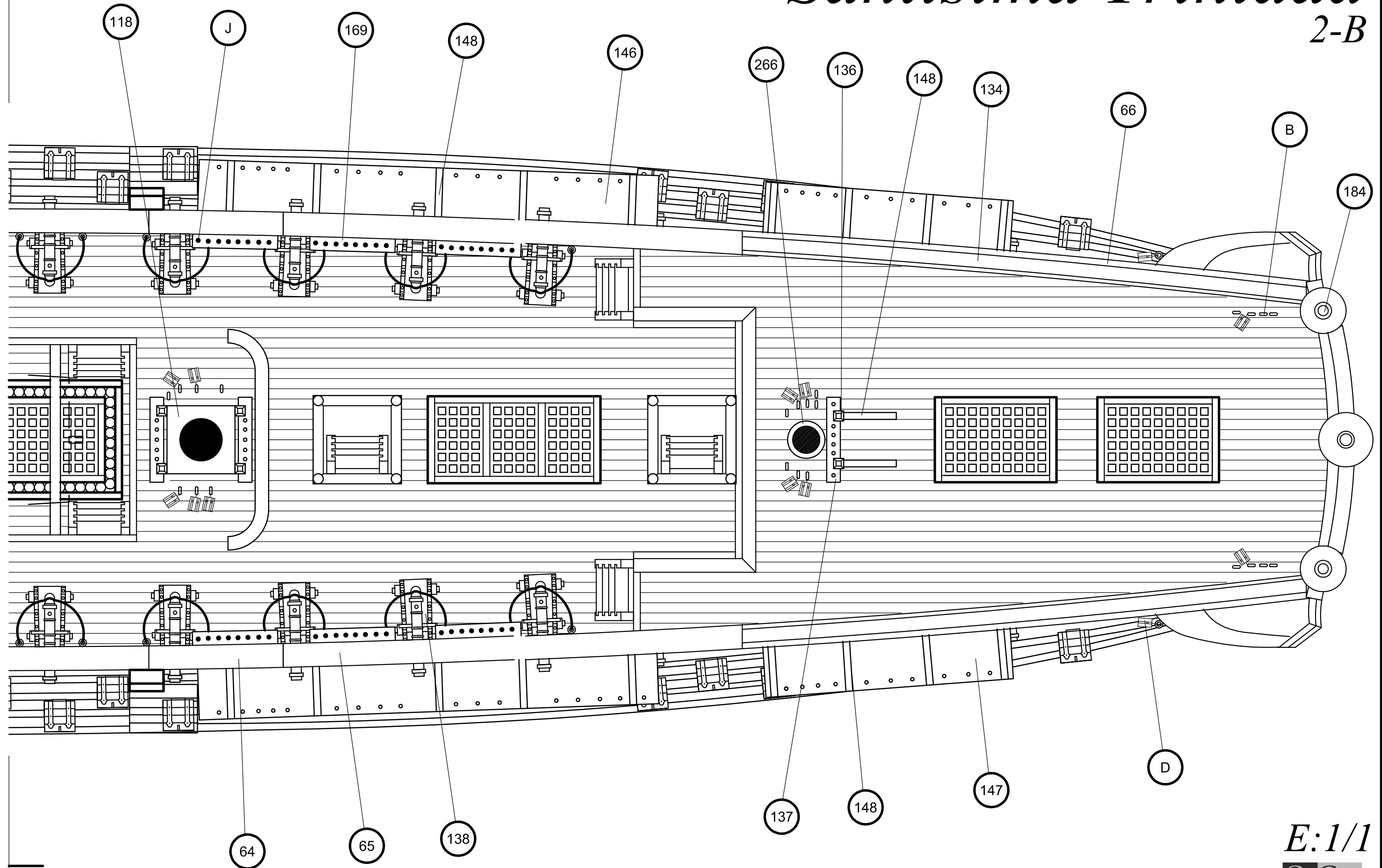

E:1/1

Santísima Trinidad

1

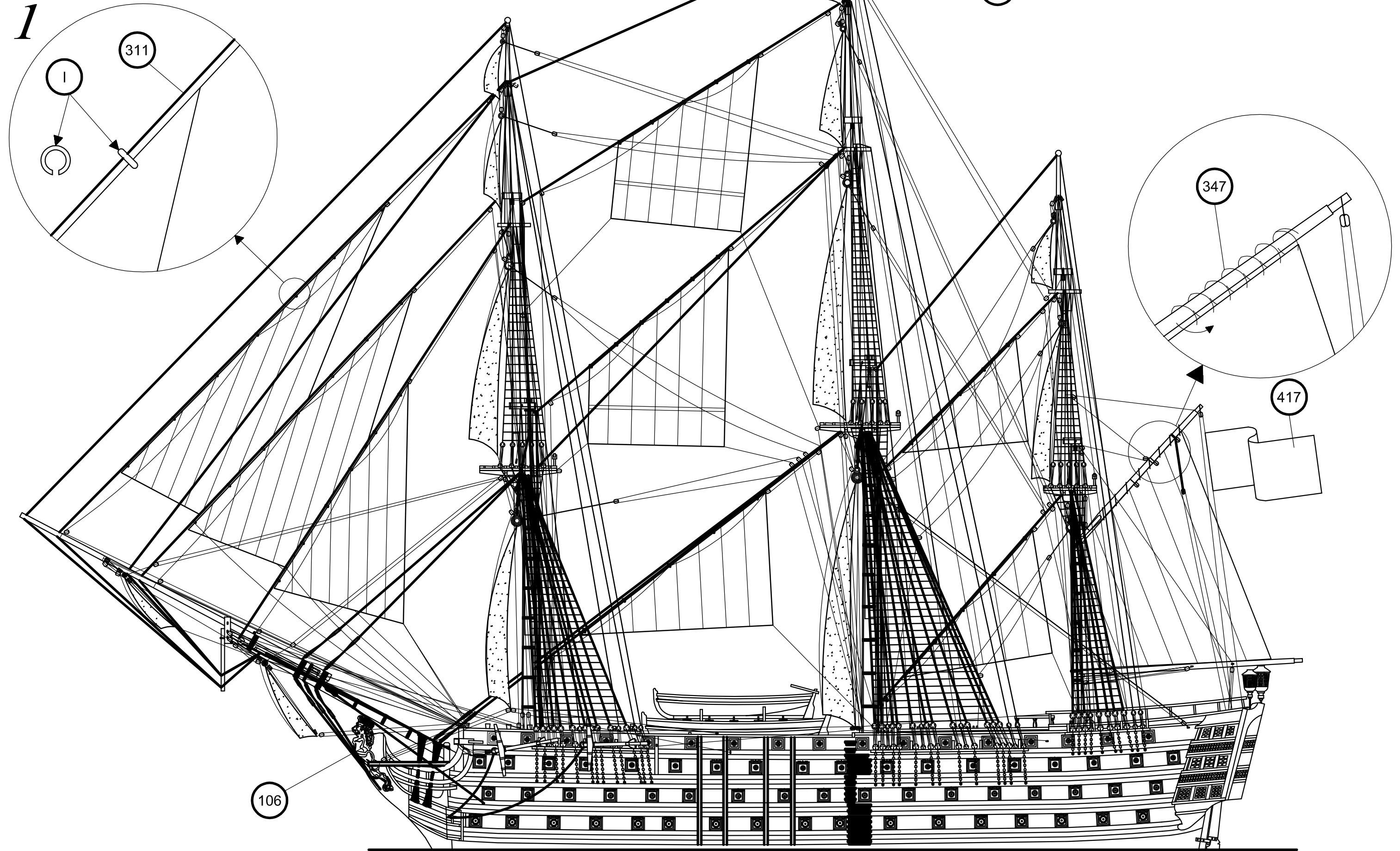

E:1/3